

MULTIFUNCTIONELE SNELKOELER EVOLUTION



GEBRUIKSHANDLEIDING

MULTIFUNCTIONELE SNELKOELER EVOLUTION

Algemene instructies	5
1 - ALGEMENE INFORMATIE	6
2 - TECHNISCHE BIJSTAND	7
3 - IDENTIFICATIE EN MARKERINGEN	7
4- IDENTIFICATIE VAN ONDERDELEN	8
5 - RISICOANALYSE	9
6 - UITPAKKEN	10
7 - POSITIONERING	10
8 - STROOMAANSLUITING	11
9 - AANSLUITING WATERLEIDING	11
10 - BEOOGD GEBRUIK	12
11 - GEBRUIKSREGELS	13
12 - REINIGING	15
13 - MACHINEAFVOER	15
Gebruiksaanwijzing	16
14 - INTERFACE EN CYCLI	17
15 - KERNTEMPERATUURSONDE	19
16 - BEDRIJFSCYCLI	20
16.1 - OPSTARTEN	23
16.2 - UITSCHAKELING	24
16.3 - SELECTIE VAN VOEDSELFAMILIES	25
16.4 - AUTOMATISCHE CYCLUS BLAST CHILLING	27
16.5 - AANGEPASTE SNELKOELCYCLUS	29
16.6 - HANDMATIGE CYCLUS BLAST CHILLING	35
16.7 - AUTOMATISCHE CYCLUS SCHOKVRIEZEN	41
16.8 - AANGEPASTE SHOCKFREEZINGCYCLUS	43
16.9 - HANDMATIGE CYCLUS SCHOKVRIEZEN	49
16.10 - AUTOMATISCHE ONTDOOICYCLUS	55
16.11 - AANGEPASTE ONTDOOICYCLUS	57
16.12 - HANDMATIGE ONTDOOICYCLUS	63
16.13 - AANGEPASTE RIJSCYCLUS	69
16.14 - HANDMATIGE RIJSCYCLUS	75
16.15 - AUTOMATISCHE CYCLUS LANGZAAM KOKEN	81
16.16 - AANGEPASTE CYCLUS LANGZAAM KOKEN	83
16.17 - HANDMATIGE CYCLUS LANGZAAM KOKEN	89
16.18 - GECOMBINEERDE CYCLUS	95
16.19 - FUNCTIE MULTILEVEL (MEERDERE NIVEAUS)	102
16.20 - TIJDENS EEN CYCLUS BESCHIKBARE FUNCTIES	104
16.21 - VOCHTIGHEIDSMANAGEMENT EN BAKKEN	

	107
Opties	108
17 - OPTIE MENU	109
17.1 - EXTRACTIE	110
17.2 - HACCP	112
17.3 - ALARMEN	115
17.4 - INFO	117
17.5 - USB	119
17.5.1 - HACCP EXPORTEREN	120
17.5.2 - EXPORTINSTELLINGEN	122
17.5.3 - IMPORTEREN INSTELLEN	124
17.5.4A - TOUCHSCREEN BIJWERKEN	126
17.5.4B - SOFTWARE BIJWERKEN	128
17.6 - HELP	132
17.7 - TAAL	134
17.8 - ONTDOOIEN	135
17.9 - I/O	137
17.10 - TIME	139
17.11 - WACHTWOORD	141
Problemen oplossen	144
18 - LIJST ALARMEN	145

Algemene instructies

1 - ALGEMENE INFORMATIE

De voorzorgsmaatregelen in deze documentatie bevatten belangrijke instructies met betrekking tot de veiligheid, bediening en onderhoud van de apparatuur.

Om maximale veiligheid, hygiëne en prestaties te garanderen, wordt aanbevolen om alle documentatie in de buurt van de apparatuur zorgvuldig te archiveren en deze af te leveren bij technici en operators die verantwoordelijk zijn voor het gebruik ervan.

De keuze van de materialen en de fabricage van de producten zijn in overeenstemming met de veiligheidsrichtlijnen van de EG. Bovendien garandeert het volledig testen van alle machines de kwaliteit van deze apparatuur.

Naleving van de aanbevelingen in deze handleiding is essentieel om de veiligheid van de installatie/bediening van de machine en van de gebruiker te garanderen.

De fabrikant, de detailhandelaar en de erkende servicecentra zijn beschikbaar om alle twijfels over het gebruik en de installatie van de apparatuur op te helderen.

De fabrikant behoudt zich het recht voor om zonder voorafgaande kennisgeving wijzigingen aan te brengen om de noodzakelijk geachte verbeteringen aan te brengen.

HET NIET NALEVEN VAN DE VERSTREKTE INSTRUCTIES BRENGT DE VEILIGHEID IN GEVAAR VAN DE APPARATUUR EN RESULTEREN IN DE ONMIDDELLIJKE ONGELDIGVERKLARING VAN DE GARANTIE-VOORWAARDEN.

ELEKTRISCHE APPARATEN KUNNEN GEVAARLIJK ZIJN VOOR DE MENSELIJKE GEZONDHEID. DE HUIDIGE WET- EN REGELGEVING MOET WORDEN NAGELEEFD TIJDENS HET OPSTARTEN EN HET GEBRUIK VAN DEZE APPARATUUR.

ALLE INSTALLATIE-, ONDERHOUDS-, REGEL- EN REPARATIEWERKZAAMHEDEN MOGEN UITSLUITEND WORDEN UITGEVOERD DOOR GEKWALIFICEERDE TECHNICI.

DE HOGE PRESTATIES EN DUUR VAN DE MACHINE ZIJN AFHANKELIJK VAN DE JUISTE UITVOERING VAN ROUTINEONDERHOUD, UITGEVOERD OM DE 4 MAANDEN DOOR GEKWALIFICEERDE TECHNICI.

Deze handleiding maakt integraal deel uit van de machine en moet daarom gedurende de gehele levensduur van de apparatuur worden bewaard.

De fabrikant is in de volgende omstandigheden van alle aansprakelijkheid ontslagen:

- oneigenlijk gebruik van de machine;
- onjuiste installatie, niet uitgevoerd volgens de hierin vermelde procedures;
- defecte stroomvoorziening;
- ernstige tekortkomingen in het voorgestelde onderhoudsschema;
- ongeoorloofde modificaties of manipulatie;
- het gebruik van niet-originele reserveonderdelen of onderdelen die niet specifiek voor het model in kwestie zijn ontworpen;
- het geheel of gedeeltelijk niet opvolgen van instructies.

2 - TECHNISCHE BIJSTAND

Technische bijstand na verkoop wordt door de fabrikant gegarandeerd via zijn netwerk van detailhandelaren - dealers en installateurs. Neem voor technische ondersteuning contact op met uw geautoriseerde verkoper en verstrek de gegevens van uw apparatuur, te vinden op het seriële typeplaatje.

3 - IDENTIFICATIE EN MARKERINGEN

MOD.						
CODICE CODE				MATR. S/N		
ALIMENTAZIONE RATED VOLTAGE	(V)	(Hz)	(W) (A)
SBRINAMENTO (W) DEFROSTING					
REFRIGERANTE COOLING GAS	MASSA (Kg) QUANTITY			
CLASSE CLIMATICA CLIMATIC CLASS					Max Pressure Gas
GAS ISOLAMENTO FOAMING GAS
ORDINE CONFIRM NR.			ANNO YEAR			

Voorbeeld van een typeplaatje die aan de machine is bevestigd.

Voor een juiste raadpleging van deze handleiding dient u het model in uw bezit te identificeren aan de hand van de gegevens op het typeplaatje.

De machine wordt geïdentificeerd door de volgende parameters:

Serienummer

Technische specificaties

Bouwjaar

De installatie en het gebruik van de machine moeten voldoen aan de inhoud van het typeplaat en het gegevensblad..

MULTIFUNCTIONELE SNELKOELER EVOLUTION

4- IDENTIFICATIE VAN ONDERDELEN

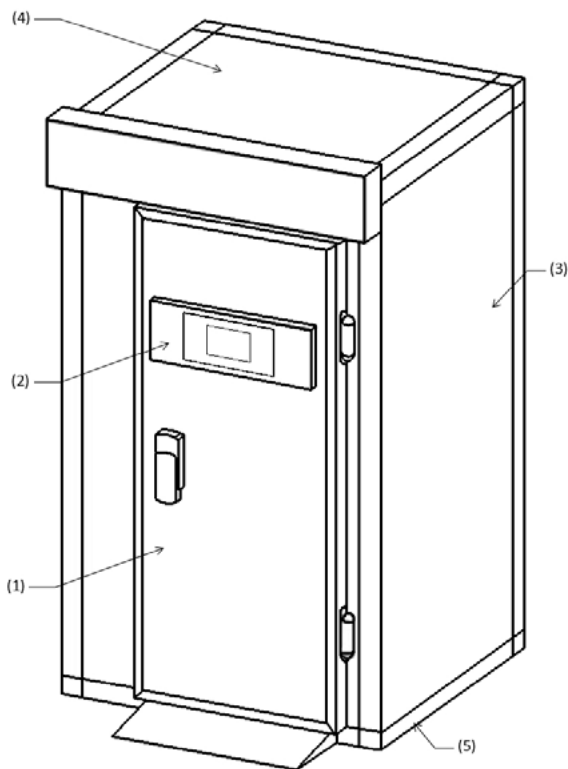
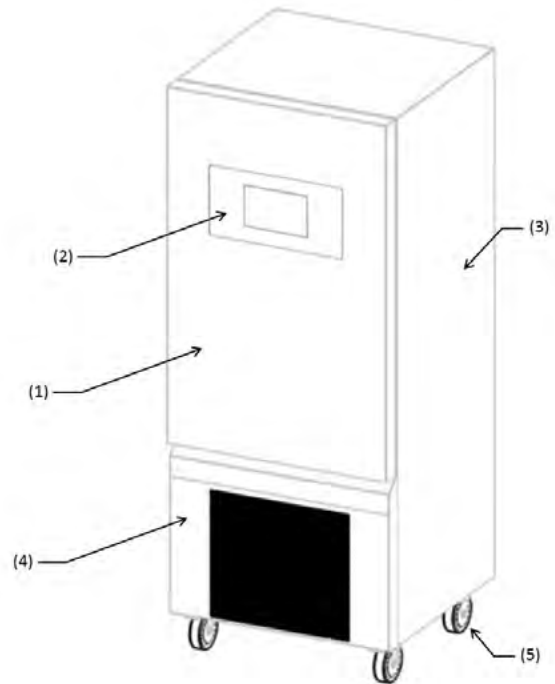
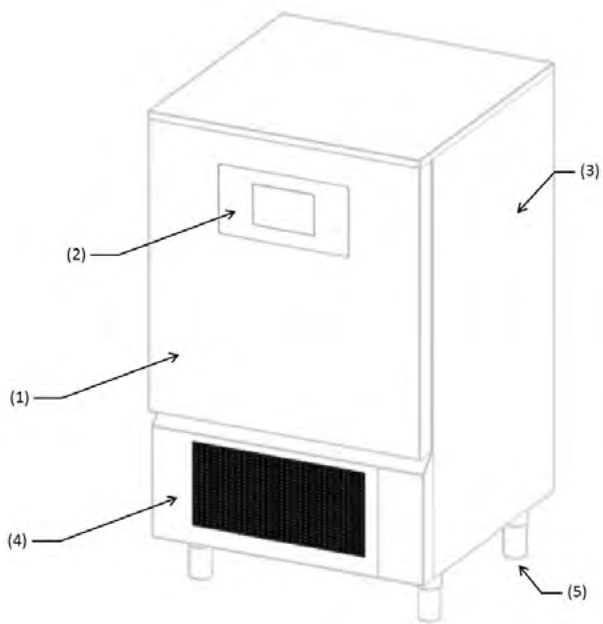

(1) DEUR

(4) MOTORRUIMTE

(2) BEDIENINGSPANEEL

(5) POTEN / WIELEN / BASIS

(3) KOELRUIMTE

5 - RISICOANALYSE

Lijst van gevaren:

- Elektrische onderdelen
- Scherpe delen
- Machinebehandeling
- Bewegende ventilatoren
- Koelgas
- Luchtstromen
- Niet-drinkbaar water
- Voedselbesmetting
- Ontoegankelijke gasleidingen
- Koude omgevingen
- Hete onderdelen
- Brandbaar gas

Voorzorgsmaatregelen met betrekking tot gevaren van elektrische onderdelen. Risico op elektrische schokken, brandwonden en brand:

- Alleen gekwalificeerde technici hebben toegang tot elektrische onderdelen.
- Raak de machine niet aan met vochtige of natte handen en voeten.
- Gebruik de machine niet met blote voeten.
- Steek geen vingers of voorwerpen of gereedschap door de roosters of luchtinlaten.
- Trek niet aan de voedingskabel.
- Was de machine niet met waterstralen.
- Koppel de machine los van de elektrische voeding van de hoofdschakelaar en koppel het netsnoer los voordat u onderhoud of reiniging uitvoert.
- Neem in geval van overstromingen in de ruimte waar de machine is geïnstalleerd contact op met een geautoriseerd servicecentrum om de nodige reparaties uit te voeren voordat u de machine opnieuw gebruikt.
- Wanneer de machine niet wordt gebruikt, koppel deze dan los van de elektrische voeding.
- Na de hete cycli kunnen de inwendige delen en enkele uitwendige delen een temperatuur boven de 60°C hebben: raak de hete delen niet aan tenzij u gebruik maakt van vlamvertragende of hittebestendige kleding
- Blokkeer niet de schoorsteen voor stoomafvoer bovenop de machine. Zorg voor een afzuigkap om de stroomstroom te kanaliseren.
- Gebruik geen mechanische apparatuur of andere middelen om het ontdooiingsproces te versnellen die niet aanbevolen zijn door de fabrikant (IEC 60335-2-89)
- Beschadig het koelcircuit niet (IEC 60335-2-89)
- Gebruik geen elektrische apparaten in de vakken in het apparaat waar voedingsmiddelen worden bewaard, tenzij ze van het type zijn dat aanbevolen wordt door de fabrikant (IEC 60335-289)
- Bewaar geen explosieve stoffen zoals spuitbussen met ontvlambaar drijfgas in dit apparaat.
- Om het risico op ontbranding te beperken, mag dit apparaat alleen door een bevoegd persoon worden geïnstalleerd.
- Gebruik in geval van brand geen water, maar gebruik een CO₂-brandblusser (kooldioxide) en koel de motorruimte zo snel mogelijk.

De elektrische installaties zijn ontworpen volgens de norm CEI EN 60335-1. Labels met de aanduiding "hoogspanning" geven zones aan waar elektrische risico's bestaan.

Voorzorgsmaatregelen met betrekking tot algemene gevaren. Risico op letsel:

- Aanwezigheid van scherpe delen. Gebruik beschermende handschoenen bij het uitvoeren van werkzaamheden aan de machine.
- De machine kan veilig worden gehanteerd met behulp van geschikte middelen, met zorg om schade aan personen en eigendommen te voorkomen.
- Aanwezigheid van ventilatoren in beweging. Verwijder de beschermroosters niet.
- Lees het typeplaatje om het type koelgas te identificeren dat in de machine wordt gebruikt: het gas kan ontvlambaar zijn.
- Koppel in geval van een gaslek uit het koelcircuit van de machine het netsnoer los, open de ramen om de ruimte te ventileren en neem onmiddellijk contact op met het technische servicecentrum.
- In geval van een lek in het koelgas mag u het lekkende gas niet aanraken of inademen.
- Controleer na het installeren of repareren van de machine altijd of er koelgaslekken zijn.
- Aanwezigheid van luchtstromen. Stel mensen niet rechtstreeks bloot aan koude of hete luchtstromen.

MULTIFUNCTIONELE SNELKOELER EVOLUTION

- Blokkeer de luchtinlaten of -uitlaten niet.
- Aanwezigheid van niet-drinkbaar water. Drink het water dat door de machine wordt afgevoerd niet op.
- Om besmetting van levensmiddelen te voorkomen, mogen deze niet rechtstreeks met de machine in aanraking worden gebracht, maar moeten zij in geschikte recipiënten worden opgeslagen.
- Aanwezigheid van gasleidingen met hoge of lage temperatuur. Controleer de temperatuur voordat u de buizen aanraakt. Draag geschikte beschermende handschoenen.
- Aanwezigheid van Plexy onderdelen. Niet hard op Plexy-onderdelen slaan.
- In geval van abnormale geluiden, geuren of dampen die uit de machine komen, koppelt u het netsnoer los en neemt u contact op met een geautoriseerd servicecentrum.
- Installeer de machine niet op plaatsen die direct zijn blootgesteld aan zoute zeelucht of direct zonlicht

6 - UITPAKKEN

Voordat u de verpakking verwijdert, moet u ervoor zorgen dat deze intact is. Als dit niet het geval is, noteer dan eventuele gebreken op de bezorgbon van de koerier voordat u deze ondertekent. Controleer na het verwijderen van de verpakking of het apparaat intact is; als het beschadigd is, informeer de winkelier dan onmiddellijk per fax of aangetekend schrijven en als de schade van dien aard is dat de veiligheid van de machine in gevaar komt, ga dan niet verder met de installatie totdat een gekwalificeerde technicus de machine heeft geïnspecteerd.

Verpakkingselementen (plastic zakken, kartonnen dozen, spijkers, enz.) mogen niet binnen het bereik van kinderen en huisdieren worden gelaten voor zover zij gevaar opleveren.

7 - POSITIONERING

De machine moet worden geïnstalleerd en getest in volledige overeenstemming met de gezondheids- en veiligheidswetgeving, de traditionele regelgevingsnormen en de huidige wetgeving. De installateur moet controleren of er beperkingen zijn opgelegd door de lokale autoriteiten.



Zie het label op de kast (indien aanwezig) voor informatie betreffende de installatieplaats van het apparaat. Het vermeldt het minimale luchtvolume in de ruimte waar het apparaat moet worden geïnstalleerd.

Vermijd:

- Plaatsen met blootstelling aan direct zonlicht.
- Gesloten ruimtes gekenmerkt door hoge temperaturen en slechte ventilatie.

Verwijder de beschermende folie vanaf alle zijden.

Om de juiste installatie van machines met ingebouwde luchtcondensor te garanderen, controleert u het installatiegebied om ervoor te zorgen dat de luchtinlaten die nodig zijn voor de juiste werking van de machine of ruimtes niet worden belemmerd. Houd een minimale afstand van 50 cm aan van de zijkanten waar de luchtinlaten en -uitlaten zich bevinden.

De machine moet worden geïnstalleerd en waterpas worden gesteld door de steunpoten aan te passen om de stabiliteit te garanderen; alle andere installatieoplossingen moeten worden goedgekeurd door de fabrikant. Gebruik geschikte hef-middelen om zware machines waterpas te stellen.

Als de apparatuur niet waterpas staat, kunnen de werking en de condensatiewaterstroom in het gedrang komen.

Als het apparaat op wielen wordt geleverd, plaats het dan op een vlakke plaats en zet het vast voordat u de apparatuur van stroom voorziet.

In geval van modulaire cellen met een bodemplaat op de vloer moet de bodemplaat op de vloer bevestigd worden met geschikte beugels (niet meegeleverd) en vervolgens worden afgedicht met speciale siliconenkit.

In geval van modulaire cellen met een in de vloer verzonken bodemplaat, moet de luchtstroom onder en aan de randen van de vloer verzorgd en gegarandeerd worden om de vorming van condenswater te voorkomen.

Bij het verplaatsen van de machine wordt afgeraden haar voor- of achteruit te laten kantelen. Is dit om enige reden noodzakelijk, wacht dan na de plaatsing van de machine 24 uur alvorens haar in te schakelen, zodat de olie terug kan stromen naar de compressor en schade wordt voorkomen.

8 - STROOMAANSLUITING

400V 3-FASE VERSIES VAN DE APPARATUUR WORDEN GELEVERD ZONDER EEN STEKKER VOOR AANSLUITING OP DE STROOMKABEL.

DE FABRIKANT IS NIET AANSPRAKELIJK VOOR CLAIMS DIE VOORTVLOEIEN UIT AANSLUITINGEN DOOR DE GEBRUIKER OF ONBEVOEGD PERSONEEL

- Controleer de staat van het netsnoer; als het beschadigd is, laat het dan onmiddellijk vervangen door gekwalificeerd personeel.
- De elektrische voeding moet compatibel zijn met de instructies op het bedradingsschema van de machine.
- Om de verbinding tot stand te brengen is een omnipolaire hoofdschakelaar vereist, die alle contacten onderbreekt, inclusief de nul, met een afstand tussen open contacten van ten minste 3 mm met magnetothermische uitschakelunit en gekoppeld aan zekeringen, die gedimensioneerd of gekalibreerd moeten zijn in overeenstemming met het vermogen aangegeven op de machineplaat.
- De hoofdschakelaar moet zich op de stroomleiding in de buurt van de installatie bevinden en mag slechts één apparaat tegelijk bedienen.
- Er moet al een efficiënt AARDINGSSYSTEEM aanwezig zijn en de machine moet hierop zijn aangesloten.
- Adapters, meervoudige stekkers, onverenigbare draadmeters of verlengsnoeren die niet aan de huidige voorschriften voldoen, mogen niet worden gebruikt.
- Zie het bedradingsschema in het elektrische paneel van de apparatuur voor meer informatie over het elektrische werkingsprincipe.
- Het netsnoer mag niet worden getrokken of verbrijzeld tijdens normaal gebruik of routineonderhoud.

9 - AANSLUITING WATERLEIDING

Modellen met vochtigheidsregeling vereisen een aansluiting op de waterleiding om de regelfuncties uit te voeren. en het beheer van de vochtigheid. De aansluiting op de waterleiding moet tot stand worden gebracht in overeenstemming met de aanwijzingen van de fabrikant en door professioneel gekwalificeerd personeel.

De aansluiting op de watertoevoer voor het automatisch bijvullen van water gebeurt via de mannelijke BSP-aansluiting van 3/4" op de luchtbevochtiger die toegankelijk is vanaf de achterkant van het product en zich naast de condensatie-unit bevindt.

Dit apparaat moet een continue toevoer hebben, uitsluiten met niet-gedestilleerd of koud gedemineraliseerd water.

De bedrijfsdruk moet tussen 1 en 5 bar liggen. Tussen de waterleiding en de inlaataansluiting van het apparaat moet er een kraan geïnstalleerd worden om in geval van nood de watertoevoer te onderbreken.

De aanbevolen waterhardheid voor het correcte gebruik van de rijskast is tussen 10 en 20 Franse graden, of tussen 160 en 200 mg/l calciumcarbonaat. In geval van bijzonder hard toevoerwater (hardheid hoger dan 20 graden Franse schaal) wordt aanbevolen om een ontharder te installeren tussen de vulkraan en de inlaat op de bevochtiger. De aanwezigheid van vaste stoffen, zoals bijvoorbeeld zand, kan verholpen worden door een mechanisch filter te installeren dat regelmatig gecontroleerd en gereinigd moet worden, zoals voorzien door de betreffende fabrikant.

Het apparaat moet ook worden aangesloten op een afvoer. Deze aansluiting garandeert in geval van een storing dat het teveel aan water wordt afgevoerd, naast de automatische afvoer van de bak van de bevochtiger, om de vorming van afzettingen die nadelig kunnen zijn voor de werking te voorkomen. De aansluiting op de afvoer moet gebeuren via een uitlaatpijp met een minimale binnendiameter van 22 mm.

De afvoerslang mag niet belemmerd worden of druk creëren; in een dergelijk geval is het van fundamenteel belang om op de afvoerleiding een ontluchter te installeren.

Sluit de afvoer alleen aan met leidingen die geschikt zijn voor temperaturen van minimaal 100°C, met een minimale diameter van 25 mm; vermijd om op enig punt van de lijn de hoogte van de afvoer op de machine te overschrijden.

MULTIFUNCTIONELE SNELKOELER EVOLUTION

LAAT DE BEVOCHTIGER NOOIT FUNCTIONEREN ZONDER EEN CORRECT AANGESLOTEN AFVOERLEIDING. VERMIJD KNIKKEN, AFSCHIEDERS OF LENGTES DIE MEER DAN 5 METER BEDRAGEN.

10 - BEOOGD GEBRUIK

Snelkoelers en shock-vriezers zijn machines die worden gebruikt om snel voedsel af te koelen, zowel om de verspreiding van voedselbacteriën te voorkomen als om de kwaliteiten, smaak, aroma's en textuur van gekoeld voedsel te behouden.

Deze machines worden op drie verschillende manieren gebruikt:

- Snel koelen van voedsel tot +3°C.
- Invriezen van voedsel tot -18°C.
- Ontdooien van voedsel tot max. +10°C.

Machines die zijn gedefinieerd als ALL IN ONE-H kunnen ook worden gebruikt voor de volgende functies

- Langzaam koken op lage temperatuur
- Rijzen
- Vochtigheidsmanagement in de kamer

Gebruikers van de snelkoeler kunnen de koel- of bereidingscyclus instellen die het meest geschikt is voor het voedsel dat wordt verwerkt.

Aan het einde van hun cyclus kunnen snelkoeler en shock-vriezers ook voedsel opslaan bij een constante temperatuur, maar slechts voor een beperkte tijd, ten hoogste voor twee dagen.

Deze machines zijn in feite geen temperatuurbehoudende apparaten.

Voor cycli voor rijzen en koken wordt aangeraden de 24 uur van conservering niet te overschrijden.

11 - GEBRUIKSREGELS

- Stapel geen levensmiddelen die gekoeld en/of ingevroren moeten worden.
- Overschrijd het opgegeven aantal kilogrammen niet en verdeel het product gelijkmatig in de trays.
- Snelkoel- en shock-vriestijden hebben altijd betrekking op producten met een maximale dikte van 40 mm.
- Wacht na het selecteren van de snelkoel- of de shock-vriescyclus ongeveer 30 minuten voor het begin van de cyclus, zodat de machine het voorcoelen van het compartiment correct kan uitvoeren.
- Wacht na het selecteren van de langzame kookcyclus ongeveer 30 minuten voor het begin van de cyclus, zodat de machine het voorverwarmen van het compartiment correct kan uitvoeren.
- Snelkoel slechts één soort voedsel per keer; verschillende voedingsmiddelen hebben verschillende dichtheden en dus kunnen cyclus tijden variëren.
- De kernsonde moet correct in het midden van het grootste stuk van het product worden geplaatst en de punt mag nooit uit het product steken en/of de tray aanraken.
- Om te voorkomen dat de kernsonde breekt, mag u deze niet in voedingsmiddelen met een temperatuur van meer dan 100 °C plaatsen.
- De kernsonde moet na gebruik altijd worden gereinigd om storingen te voorkomen.
- Bedek voedingsmiddelen niet met een deksel of ander object; hoe meer geïsoleerd het product is, hoe meer tijd nodig is voor het snel koelen
- Als voedingsmiddelen worden ingebracht met een temperatuur van meer dan 70°C, kan de machine overbelast raken, waardoor de snelkoel-tijden en stroomverbruik toenemen.
- Belemmer de luchtinlaten van de ventilatie niet.
- De waterlekbak in de blastcel moet onder de apparatuur in de daarvoor bestemde sporen worden geplaatst.
- Zorg ervoor dat de afvoerpijp in de lekbak is geplaatst en maak deze vrij van obstakels.
- De lekbak moet regelmatig worden geleegd; haal hiervoor de bak gewoon uit de rails, maak hem leeg en plaats hem weer terug in de sporen.
- Voor klimaatklasse 5 apparatuur worden conformiteitstests EN 60335-2-89 (hoofdstukken 10, 11, 13) uitgevoerd bij een omgevings-temperatuur van 43°C ±2°C.
- De machines met ingebouwde condensorunit zijn geen ingebouwde apparaten.
- Bewaar geen explosieve stoffen, zoals containers onder druk met brandbare drijfgassen, in dit apparaat.
- Vermijd om de schoorsteen voor stoomafvoer bovenop de machine 1Hundred te verstoppen. Zorg ook voor een voldoende grote afzuigkap om de stoom af te voeren.
- Als de apparatuur niet langer in gebruik is, reinig en droog dan de binnenste cel en laat de deur op een kier om de luchtcirculatie te bevorderen.

Hieronder volgt een tabel met betrekking tot het energieverbruik van de verschillende modellen snelkoelers en vriezers die getest zijn in overeenstemming met de norm EN ISO 22042: 2021

Cyclus blast chilling: Handmatig met Lucht ingesteld op -20°C **Shockvriescyclus:** Handmatig met lucht ingesteld op -40°C

De gashoeveelheid op apparatuur met externe condensorunit kan variëren afhankelijk van de buisafmetingen en de totale lengte.

MULTIFUNCTIONELE SNELKOELER EVOLUTION

BRAND	MODEL	Nr. trays / chilling according to EN 17032	Nr. trays / freezing according to EN 17032	Test trays	Climate class according to EN 60335-2-89	Multifunction	Cooling capacity				Power consumption				Gas
							Cycle chilling from +10°C to freezing from +65°C to -18°C	Chilling [minutes]	Freezing [minutes]	Chilling full load capacity [kg]	Freezing full load capacity [kg]	Chilling [kWh/cycle]	Freezing [kWh/cycle]	Chilling [kWh/cycle/kg]	
AFINOX	INFINITY-X 5	5	2	GN	5	YES	95	257	25	10	1,44	3,12	0,06	0,31	R290 GWP 0,02
AFINOX	INFINITY-X 10	8	4	GN	5	YES	92	270	40	20	2,44	5,83	0,06	0,29	R290 GWP 0,02
AFINOX	INFINITY-X 15	14	6	GN	5	YES	86	182	70	30	4,78	7,47	0,07	0,25	R290 GWP 0,02
AFINOX	INFINITY-X 10	10	4	GN	5	YES	120	270	50	20	4,48	7,93	0,09	0,40	R290
AFINOX	FASTER-e 3	2	1	GN	4	NOT	90	249	10	5	1,12	2,73	0,11	0,55	R290 GWP 0,02
AFINOX	SMALL-e 5	2	1	GN	5	NOT	80	238	10	5	1,18	2,95	0,12	0,59	R290 GWP 0,02
AFINOX	FASTER-e 5	3	1	GN	5	NOT	96	192	15	5	1,74	2,65	0,12	0,53	R290 GWP 0,02

12 - REINIGING

GEBRUIK GEEN STRAAL WATER OF STOOM ONDER DRUK.

REINIGEN VAN DE EXTERNE UNIT

De externe eenheid moet worden gereinigd met een vochtige doek die is bevochtigd met een water- en bicarbonaatoplossing of andere neutrale reinigingsmiddelen en moet met een zachte doek worden gedroogd.

REINIGING VAN HET DISPLAY

Het display moet worden gereinigd met een schone, zachte doek (vrij van poeders en metaal slakken), bevochtigd met water en zeep of water en alcohol met een maximum van 10%. Andere reinigingsmiddelen of vuile en droge doeken kunnen het materiaal beschadigen. Droog af met een zachte, schone doek.

REINIGEN VAN HET BINNENCOMPARTIMENT

Verwijder de trays, roosters en rupsbanden die kunnen worden gereinigd zoals het binnencompartment, reinig ze met een vochtige doek bevochtigd met een water- en bicarbonaatoplossing of andere neutrale reinigingsmiddelen en droog ze af met een zachte doek.

REINIGEN VAN DE KERNSONDE

Telkens wanneer de snelkoeler samen met de kernsonde wordt gebruikt, moet deze worden gereinigd met een vochtige spons die is bevochtigd met een water- en bicarbonaatoplossing.

REINIGING VAN DE CONDENSOR (ONDERHOUD)

Om de juiste werking van de machine te garanderen, moet de condensor schoon worden gehouden om de vrije circulatie van lucht te garanderen. Deze handeling moet ten hoogste om de 120 dagen worden uitgevoerd. De condensor moet worden gereinigd met een borstel met zachte haren om alle stof en pluisjes op de ventilatorbladen van de condensor te verwijderen.

Als alternatief verdient het de voorkeur om een stofzuiger te gebruiken om de verspreiding van stof in de atmosfeer te voorkomen.

In het geval van olieafzettingen, is het raadzaam om ze te verwijderen met een borstel gedompeld in alcohol.

13 - MACHINEAFVOER

Sloop en verwijdering van machines moeten plaatsvinden in overeenstemming met de geldende voorschriften in het land van installatie, met name in het geval van het smeermiddel van het koudemiddelgas en de luchtcompressor.

Materialen die worden gebruikt om de apparatuur te bouwen:

Roestvrij staal: Bouw van de unit

Delen van kunststof: Constructie van unit en andere componenten

Koelgas: In koelcircuit

Compressorolie: In koelcircuit

Koper: Elektrisch systeem en koelcircuit.



IT08020000000615

Hieronder volgt de informatie die gebruikers nodig hebben voor de juiste omgang met elektrisch en elektronisch afval (RAEE):

- RAEE mag niet als stedelijk afval worden verwijderd; dit afval moet worden gesorteerd;
- Voor de verwijdering ervan moet gebruik worden gemaakt van openbare of particuliere afvalinzamelingssystemen waarin de plaatselijke wetgeving voorziet. Aan het einde van de gebruiksduur kan het apparaat ook aan de distributeur worden teruggegeven als een nieuw, gelijkwaardig apparaat wordt gekocht;
- Dit apparaat kan gevaarlijke stoffen bevatten: onjuist gebruik of onjuiste verwijdering kan een negatief effect hebben op de menselijke gezondheid en het milieu;
- Het symbool (doorgestreepte bak op wielen) op het product en hierboven geeft aan dat het apparaat na 13 augustus 2005 op de markt is gebracht en afzonderlijk moet worden gesorteerd.
- Als elektrisch en elektronisch afval onjuist wordt verwijderd, worden gebruikers onderworpen aan boetes in overeenstemming met de geldende lokale afvalverwerkingsvoorschriften.

Gebruiksaanwijzing

14 - INTERFACE EN CYCLI

De multifunctionele hogedruk-chillers zijn uitgerust met een elektronische voedingskaart die bekend staat als de "Controller" en een interface met een 9" resistief aanraakscherm met 16000000 kleuren, een resolutie van 800x480 WVGA en 128MB DDR RAM-geheugen.

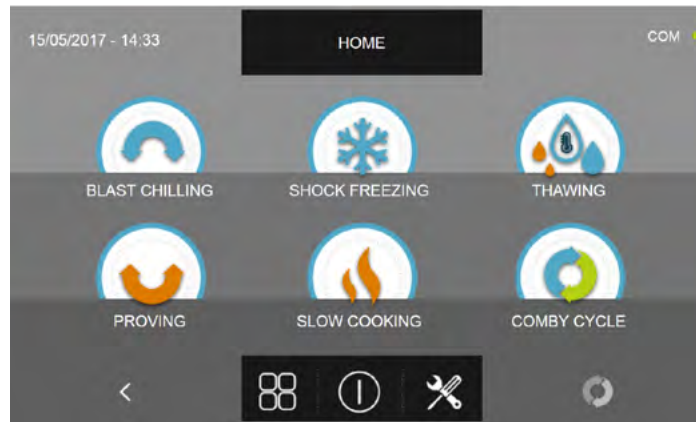

Het gebruikerspaneel is ook voorzien van een USB-connector om HACCP-gegevens over te brengen, de cyclus in te STELLEN en het display zelf en de controller te programmeren.

Zodra u toegang heeft tot de STARTPAGINA, zijn de volgende pictogrammen beschikbaar :



BLAST CHILLING

BLAST CHILLING : om een automatische / aangepaste / handmatige snelkoelcyclus te starten



SHOCK FREEZING

SHOCK FREEZING : om een automatische / aangepaste / handmatige shockvriescyclus te starten



THAWING

THAWING: om een automatische / aangepaste / handmatige ontdooicyclus te starten

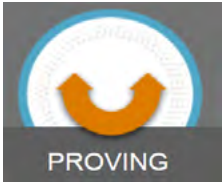

PROVING

PROVING : om een aangepaste / handmatige rijscyclus te starten (ALLEEN VOOR MODELLEN ALL IN ONE)



SLOW COOKING

SLOW COOKING : om een automatische / aangepaste / handmatige cyclus voor langzaam koken te starten (ALLEEN MODELLEN ALL IN ONE)



COMBY CYCLE

COMBY CYCLE: om een reeks van de bovenstaande cycli tot 6 opeenvolgende stappen te programmeren.

MULTIFUNCTIONELE SNELKOELER EVOLUTION



OPTION MENU:

(alleen modellen met verwarmde sonde)



EXTRACTION

EXTRACTIE : om de verwarmingsfunctie van de voedselsonde te starten



HACCP

HACCP : Weergave van HACCP-grafieken voor de uitgevoerde cycli



ALARMS

Alarmen : voor de weergave van de lijst met opgetreden alarmen



INFO

Info: om de informatie over de machines te zien



STERILIZATION

(Alleen modellen met sterilisator)

Sterilisatie : om een sterilisatiecyclus te starten

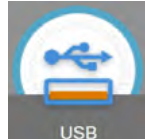

USB

USB: om de HACCP-gegevens te downloaden, de INSTALLATIE te importeren/exporteren en de firmware bij te werken



HELP

Help: bekijk de demonstratievideo over cycli en service



LANGUAGE

Taal: om de weergavetaal in te stellen



DEFROST

Ontdooien: om een automatische ontdooicyclus te starten



I/O

I/O: om toegang te krijgen tot de lijst van Invoer en Uitvoer met de relatieve waarden/status



TIME

Tijd: om de datum en tijd in te stellen



PASSWORD

Wachtwoord: om het toegangs- en programmeerwachtwoord in te stellen

15 - KERNTEMPERATUURSONDE

Het voedsel of de kernsonde meet de temperatuur van het product in 4 verschillende punten die in de onderstaande afbeelding zijn aangegeven.

Opgemerkt dient te worden dat wij voorstellen om de sonde niet in producten met een temperatuur hoger dan 100°C te plaatsen.

Meerpuntsbeheer is nodig om het exacte kernpunt van het product te detecteren, om te begrijpen of de sonde in het product is ingebracht en welke meetpunten buiten het product zelf worden gevonden.

De sondepositionering wordt door de machine gedetecteerd wanneer er een verschil is van ten minste 8°C in vergelijking met de celtemperatuur.



Optioneel is de verwarmde voedselsonde verkrijgbaar. Deze sonde heeft een weerstand binnen die, eenmaal geactiveerd door de relatieve cyclus, toestaat om de sonde uit bevroren voedsel te extraheren.

Ook optioneel is de multipoint draadloze sonde verkrijgbaar. Deze sonde communiceert draadloos met zijn specifieke ontvanger de producttemperatuurwaarden.



MULTIFUNCTIONELE SNELKOELER EVOLUTION

16 - BEDRIJFSCYCLI

De multifunctionele blaaskoelmachine beheert meerdere bedrijfscycli, die in de volgende hoofdstukken worden beschreven.

Tijdens de cycli toont het display de volgende informatie:

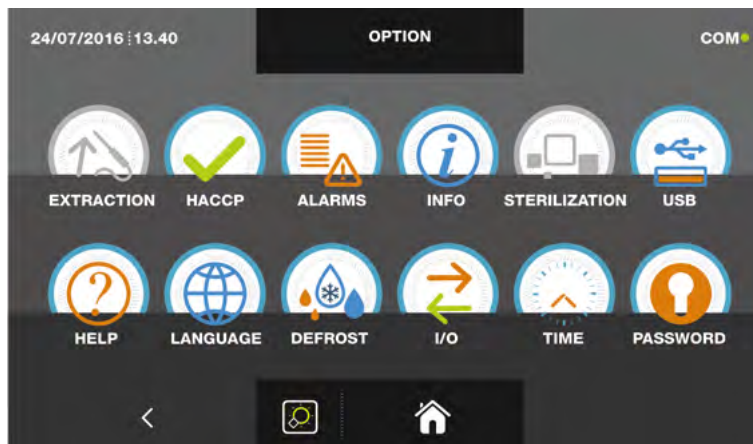

Bovenste gedeelte:

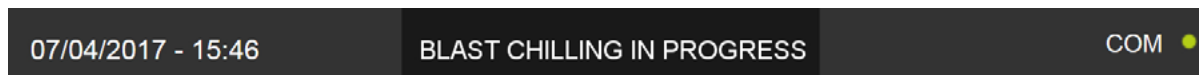

Huidige datum en tijd, type cyclus dat wordt uitgevoerd, communicatiestatus tussen de controller en het display (com).

Onderste gedeelte:



Pictogram om toegang te krijgen tot de I/O, Pictogram om de cyclus te stoppen, Pictogram om toegang te krijgen tot de parameters van de machine, Pictogram om toegang te krijgen tot de temperatuurgrafiek

Middelste gedeelte:

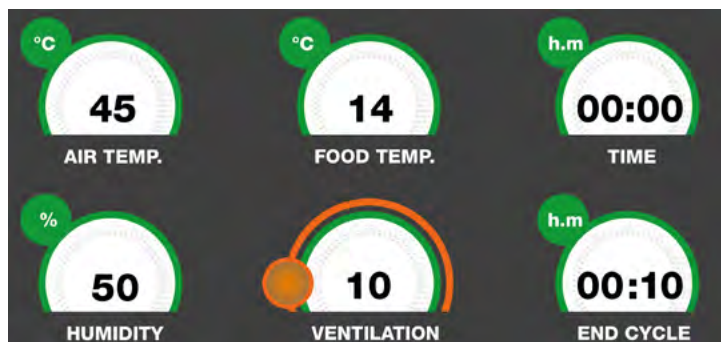

In het middelste gedeelte zijn de volgende gegevens beschikbaar:

Luchttemperatuur INSTELLEN	Voedingssonde Temperatuur	Verstreken tijd
Vochtigheidssonde waarde INGESTELD	Ventilatorsnelheid verdamper	Tijd tot het einde van de cyclus

Tijdens een cyclus is het mogelijk om de snelheid van de verdamperventilator te wijzigen door de oranje cursor te verplaatsen.

Als de actieve cyclus een temperatuur is (met ingevoegde voedselsonde), is de tijd tot het einde van de cycluswaarde niet beschikbaar. Omgekeerd, indien de actieve cyclus een tijdscyclus is, zal de waarde van de voedseltemperatuur dezelfde zijn als de luchttemperatuur of niet beschikbaar zijn.

MULTIFUNCTIONELE SNELKOELER EVOLUTION



Door op het pictogram te drukken, krijgt u toegang tot het I/O-display, d.w.z. de sensorenwaarden en de status van de verschillende ingangen van het moederbord:

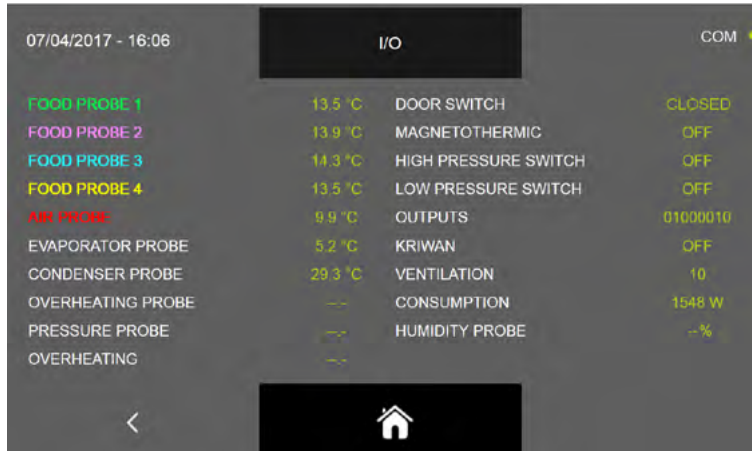

Door op het pictogram te drukken, opent u het scherm met de bedrijfsparameters van de machine (de parameters kunnen in dit gedeelte niet worden gewijzigd, maar zijn een hulpmiddel voor de technische klantenservice om te beoordelen of u tijdens een cyclus alarmen of problemen hebt gehad):

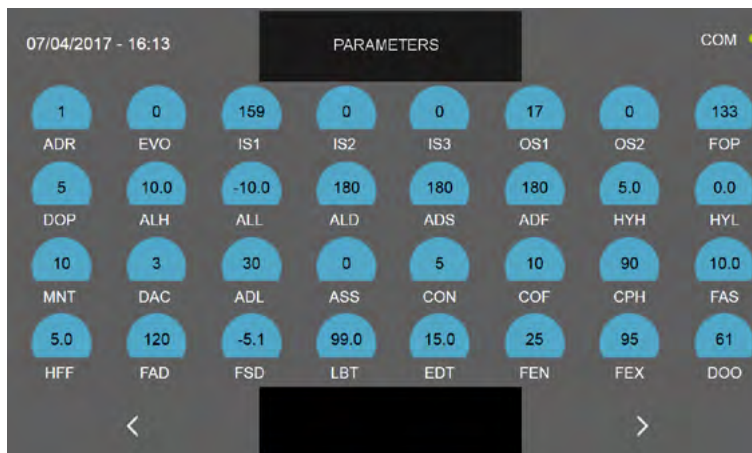

Let op: De verschillende functies worden in detail beschreven in hoofdstuk 16.20

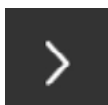

Met druk op het pictogram kunt u het scherm openen met de diagrammen van de temperaturen van het voedsel en van de cel:

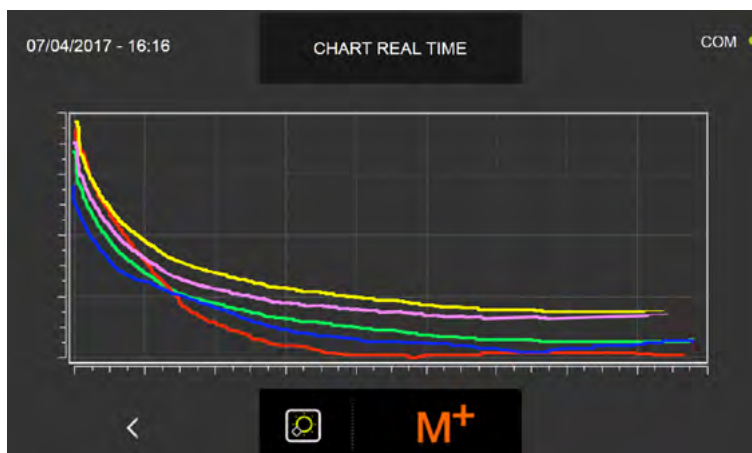

Let op: De functie wordt in detail uitgelegd in het betreffende hoofdstuk 16.20

MULTIFUNCTIONELE SNELKOELER EVOLUTION



Door op het pictogram **M+** te drukken, opent u het scherm met de instelling voor de functie voor MEERDERE NIVEAUS, dat is de mogelijkheid om een tijdswaarde in te stellen waarbinnen u door een zoemer wordt gewaarschuwd om de lade te verwijderen waarvoor u de waarde hebt ingesteld (de zoemer klinkt met een vertraging van 60 seconden van de ingestelde tijd):



Let op: De functie MULTILEVEL wordt in detail toegelicht in het betreffende hoofdstuk 16.19

Alle machines van de serie Evolution hebben een functie voor automatische reset in geval van een tijdelijke black-out:

Als er een cyclus in uitvoering is (ook tijdens de fase conservering) en er een stroomuitval optreedt, zal de software na het herstellen van de elektriciteit automatisch de cyclus hervatten op het punt van onderbreking en deze volgens de aanvankelijke instellingen voltooien.

De machine toont het alarm "einde black-out" met een rode waarschuwingsdriehoek en de zoemer klinkt gedurende 60 seconden.

Als de cyclus reeds is beëindigd en de stroomuitval zich voordoet tijdens de conservering, zal de software 1 minuut van de laatste actieve cyclus uitvoeren en zich onmiddellijk daarna in opslag positioneren.

In het geval de stroomuitval langer duurt dan 6 uur, moet de conditie van het voedsel in de machine gecontroleerd worden en moet de lopende cyclus eventueel handmatig worden onderbroken.

SET VASTZETTEN DEUR

Alle modellen met ingebouwde unit, hebben een verstelbare beugel op de onderkant van de deur:

- 1) Door de hendel naar de korte stand te draaien, is het, met gebruik van de functie koken, mogelijk om enkele levensmiddelen te drogen. Het door de levensmiddelen gegenereerde vocht wordt via de deur uitgestoten door de ventilatoren. (in deze stand wordt het alarm open deur niet geactiveerd)
- 2) Door de hendel naar de lange stand te draaien, kan de deur open worden gehouden tijdens de periodes van inactiviteit van de machine, om de vorming van schimmels en onaangename geuren te voorkomen omdat een natuurlijke luchtstroming wordt gegenereerd die de interne condensatie droogt.

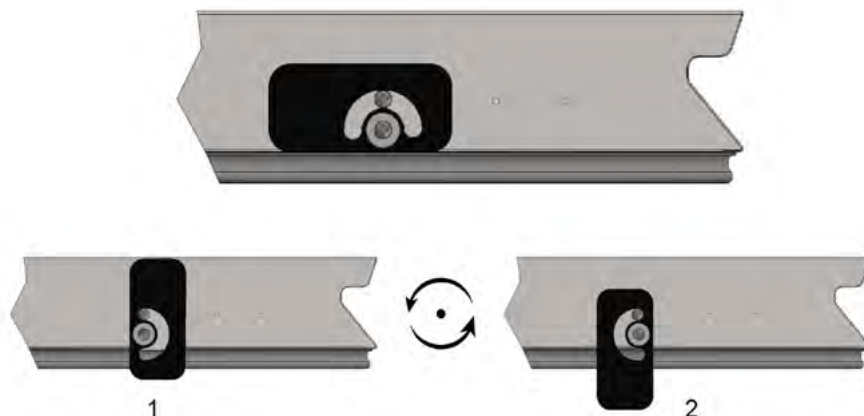

De bovenstaande afbeelding toont de deur van onderaf.

16.1 - OPSTARTEN

Wanneer de machine uit staat, wordt dit aangegeven door de STAND-BY op het display in te voeren.

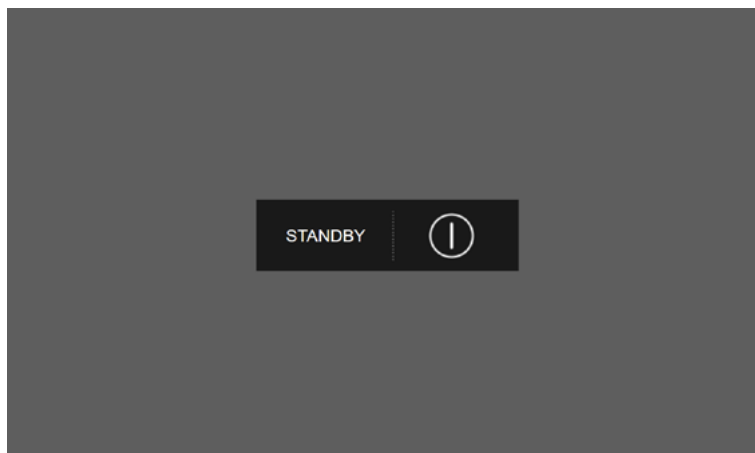

Om toegang te krijgen tot het verschillende menu, is het noodzakelijk om op het power icoon te drukken



Het scherm opent het STARTSCHERM, waar de gewenste cycli kunnen worden geselecteerd.

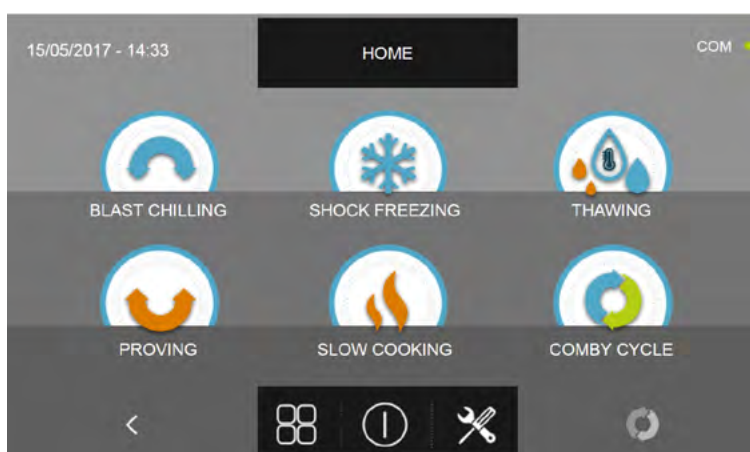

16.2 - UITSCHAKELING

Om de machine uit te schakelen, drukt u op het stroompictogram in het middengedeelte van het startscherm.

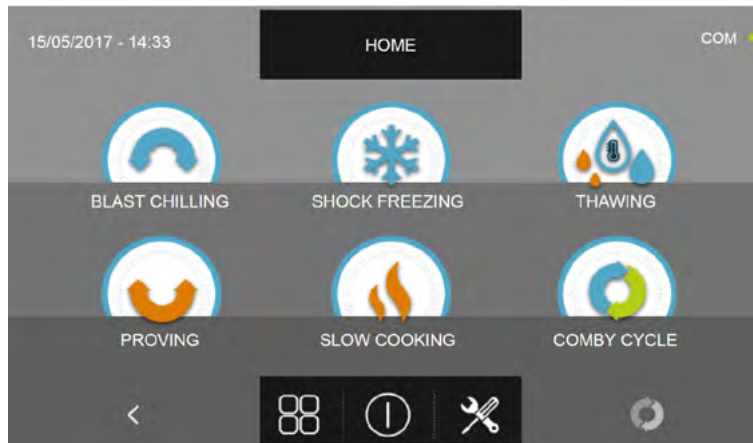

De machine schakelt dan over naar de STAND-BY MODUS

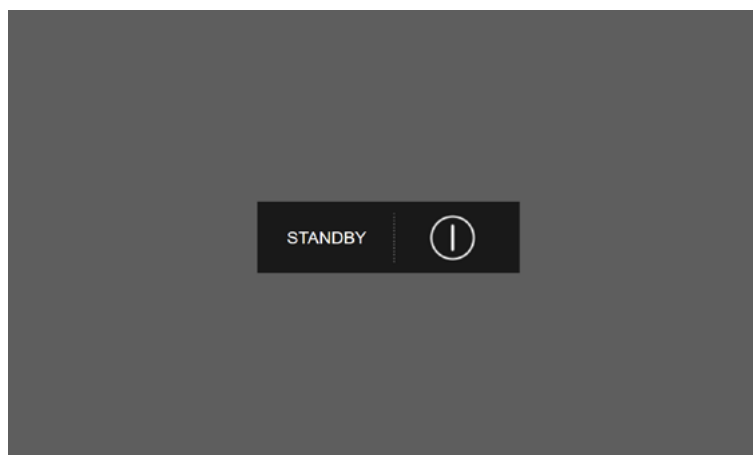

Let op: Door de machine in STAND-BY te zetten, worden alle actieve alarmen gewist.

16.3 - SELECTIE VAN VOEDSELFAMILIES

De multifunctionele snelkoeler maakt de keuze uit drie verschillende productfamilies mogelijk: GEBAK, BAKKERIJ en GASTRONOMIE, elk met hun automatische cycli ontworpen in samenwerking met chef-koks en kookscholen. Druk vanuit de machine in de STAND-BYMODUS, zoals uitgelegd in hoofdstuk 16.1, op de startknop. Zodra u toegang heeft tot het STARTSCHERM, gaat u als volgt te werk:

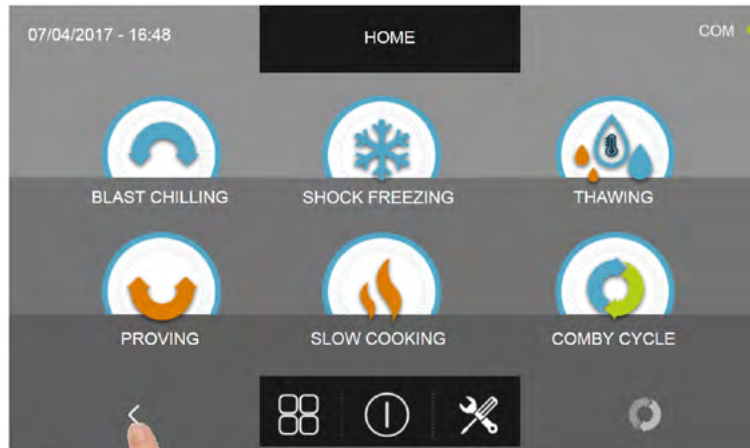

Het pictogram van de pijl naar links indrukken

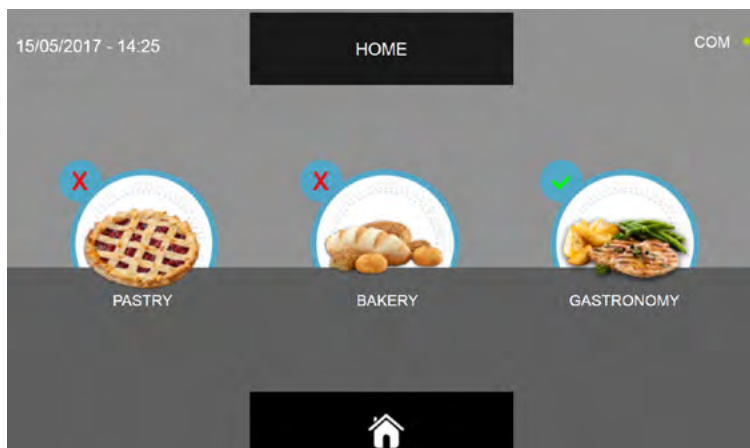

Selecteer de gewenste productfamilie (het geselecteerde pictogram draagt een groen vinkje linksboven)

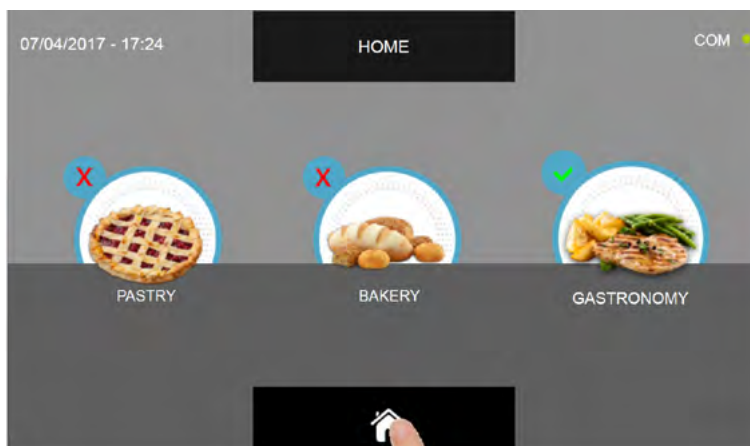

Druk op het pictogram in de afbeelding om terug te keren naar het STARTSCHERM

MULTIFUNCTIONELE SNELKOELER EVOLUTION

Het productmenu van GEBAK kent de volgende voedingscategorieën :

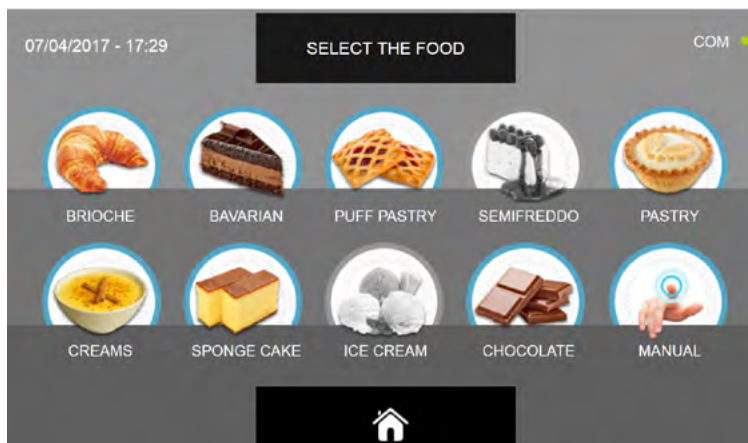

BRIOCHE
BAVAROIS
BLADERDEEG
SEMIFREDDO (uitgeschakeld)
GEBAK
CRÈMES
BISCUITGEBAK
IJS (uitgeschakeld)
CHOCOLADE
HANDMATIG PROGRAMMA

Het productmenu van de BAKKERIJ kent de volgende voedselcategorieën :

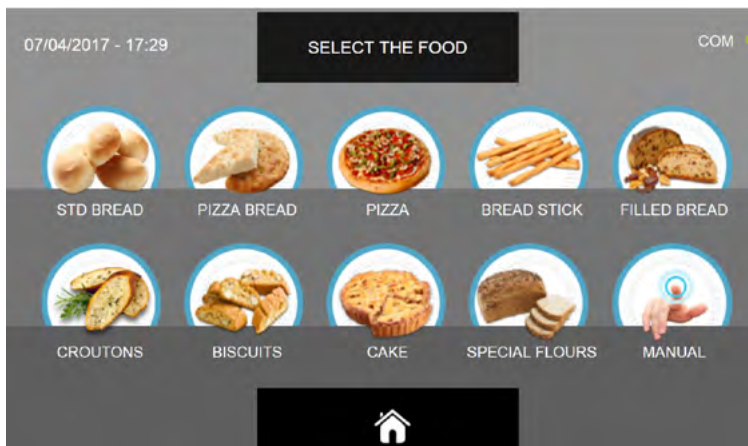

STANDAARDBROOD
PIZZABROOD
PIZZA
BROODSTENDEL
GEVULD BROOD
CROUTONS
KOEKJES
TAART
SPECIAAL MEEL
HANDMATIG PROGRAMMA

Het productmenu van GASTRONOMIE heeft de volgende voedingscategorieën :

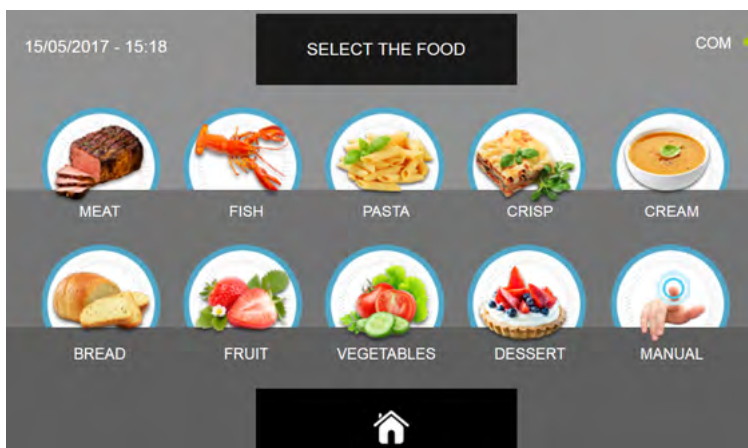

VLEES
VIS
PASTA
KNAPPERIG
CRÈME
BROOD
FRUIT
GROENTEN
DESSERT
HANDMATIG PROGRAMMA

Alle productfamilies hebben al specifieke automatische cycli ingesteld, aanpasbare en handmatige cycli.

Afhankelijk van het gekozen type cyclus, Blast chilling, Shock freezing, Thawing, Proving of slow cooking, kunnen sommige pictogrammen zijn uitgeschakeld (grijze kleur) en dus niet beschikbaar.

16.4 - AUTOMATISCHE CYCLUS BLAST CHILLING

De BLAST CHILLING cyclus wordt gebruikt om voedsel snel te koelen en de kerntemperatuur van een positief eindproduct te verkrijgen.

Druk, terwijl de machine in de STAND-BYMODUS staat, op het stroompictogram zoals beschreven in hoofdstuk 16.1. Zodra u toegang heeft tot de STARTPAGINA, gaat u als volgt te werk:

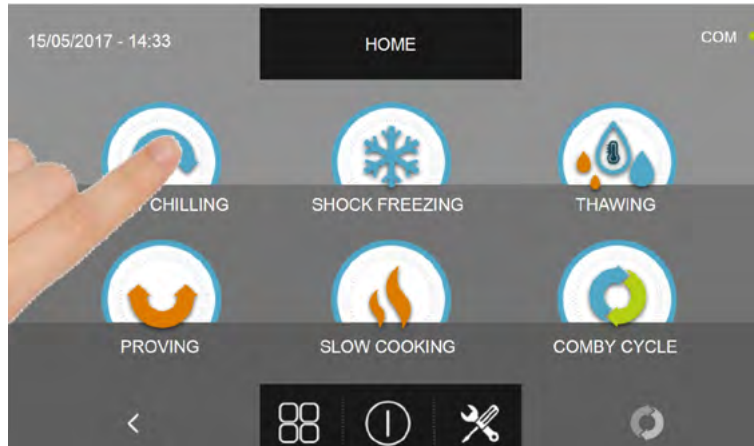

Druk op het pictogram BLAST CHILLING om het keuzemenu te openen

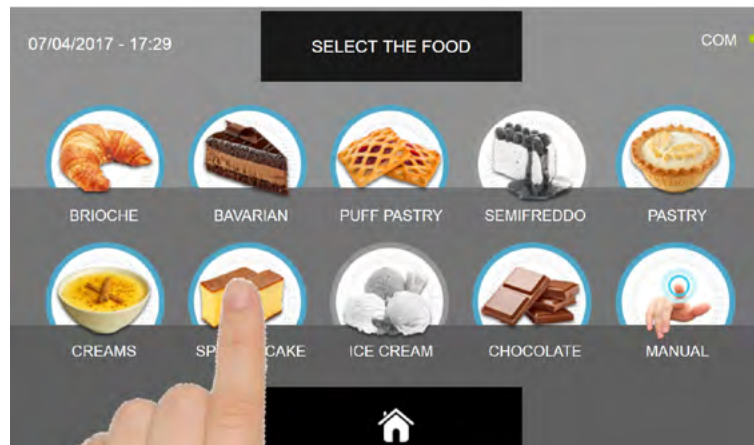

Selecteer een van de voedselcategorieën in het menu.

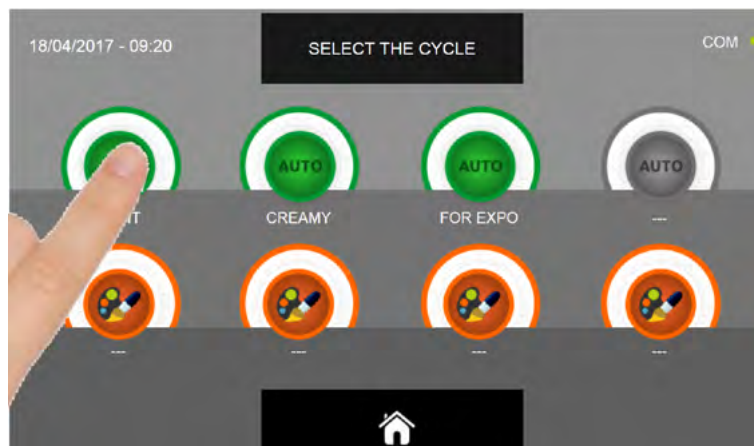

Selecteer het groene pictogram (AUTO) dat specifiek is voor het geselecteerde voedsel.

MULTIFUNCTIONELE SNELKOELER EVOLUTION

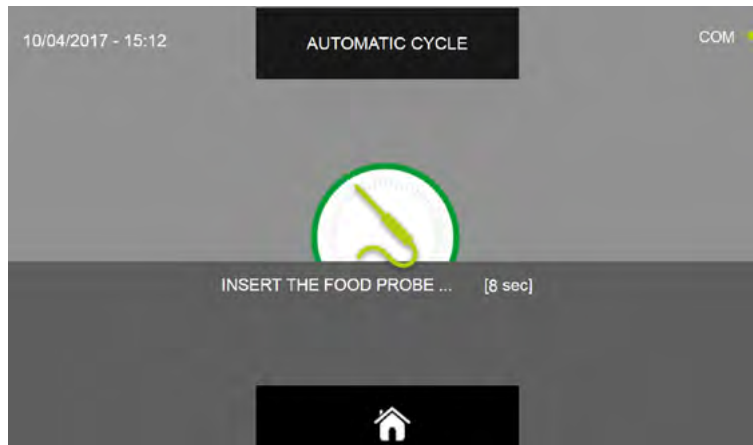

Zodra u het type voedsel hebt geselecteerd, wordt u gevraagd om de voedingskernsonde te plaatsen. De cyclus start automatisch nadat de sonde is gedetecteerd.

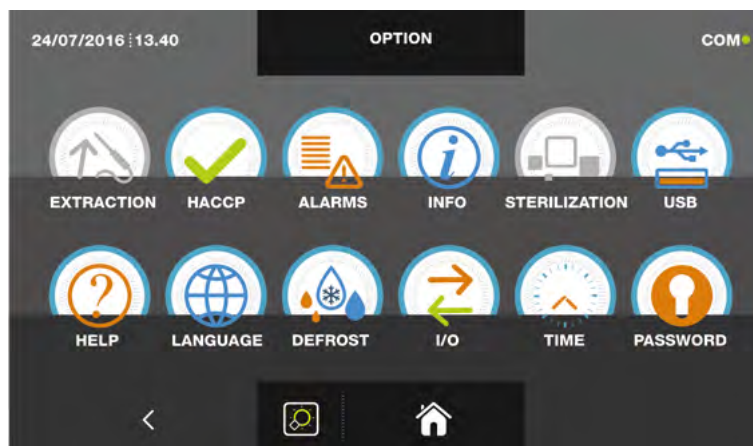

Wanneer de cyclus actief is, wordt het scherm met de bedrijfsgegevens weergegeven.

Zie paragraaf 16 - WERKINGSCYCLI om de temperatuurkaart, invoer/uitvoer, parameterlijst of functie op meerdere niveaus weer te geven.

Door tijdens de cyclus de cursor te bewegen zoals getoond in de figuur, kan de ventilatiewaarde worden gevarieerd met set 1 ÷ 10:



De cyclus eindigt wanneer de temperatuur in de kern van het product lager of gelijk is aan de ingestelde temperatuur. Het einde van de cyclus wordt gecommuniceerd met een zoemer die een geluid uitzendt. Druk op het display om de zoemer uit te schakelen. Als alternatief wordt de zoemer na 60 seconden automatisch gedempt. Zodra de cyclus is voltooid, schakelt de machine automatisch over naar de CONSERVERINGSmodus.

We herinneren u eraan dat deze fase kan worden gehandhaafd voor een maximale aanbevolen periode van 24 uur.

16.5 - AANGEPASTE SNELKOELCYCLUS

De BLAST CHILLING cyclus wordt gebruikt om voedsel snel te koelen en de kerntemperatuur van een positief eindproduct te verkrijgen.

Druk, terwijl de machine in de STAND-BYMODUS staat, op het stroompictogram zoals beschreven in hoofdstuk 16.1. Zodra u toegang heeft tot de STARTPAGINA, gaat u als volgt te werk:

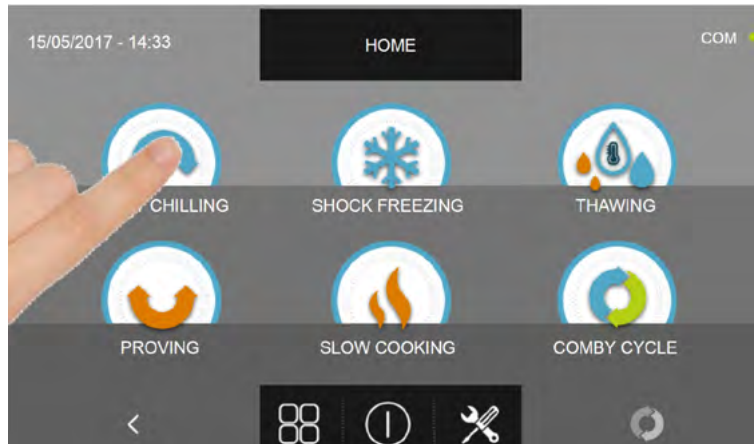

Druk op het pictogram BLAST CHILLING om het keuzemenu te openen

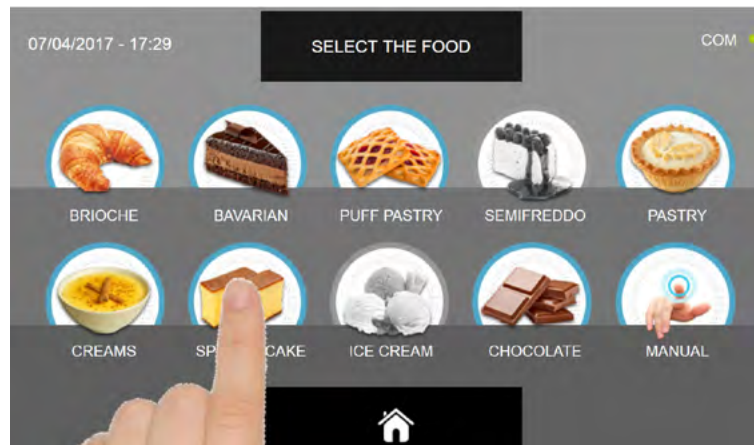

Selecteer een van de voedselcategorieën in het menu.

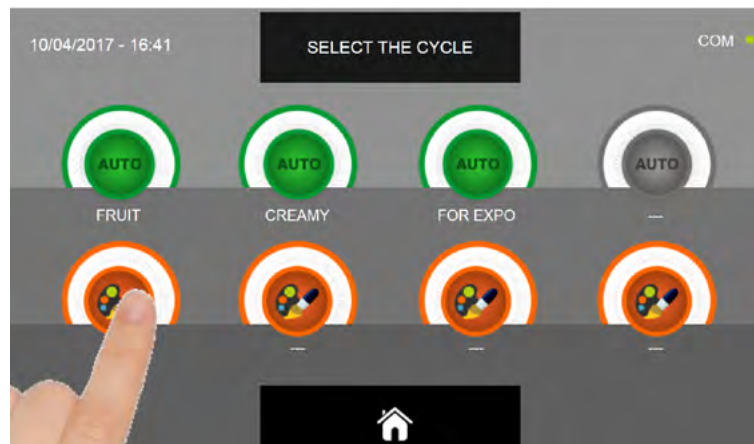

Selecteer het instellingenpictogram van een AANGEPASTE CYCLUS

MULTIFUNCTIONELE SNELKOELER EVOLUTION

Er zijn twee soorten AANGEPASTE cycli :

- a- Tijd aangepaste cyclus (voorkeurskeuze)
- b- Aangepaste cyclus met temperatuursonde

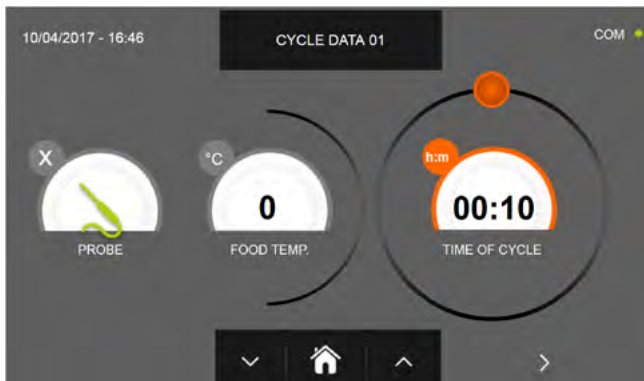

a- Tijd aangepaste cyclus

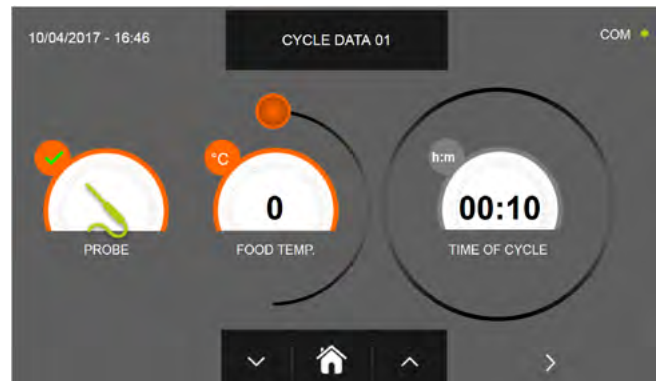

b- Aangepaste cyclus met temperatuursonde

N.B. Druk op het probe-pictogram om de temperatuursondecyclus te selecteren, druk nogmaals op het probe-pictogram om terug te keren naar de tijdsselectie.

Om de tijd- of temperatuurwaarden in te stellen, beweegt u de cursor zoals weergegeven in de volgende afbeeldingen :

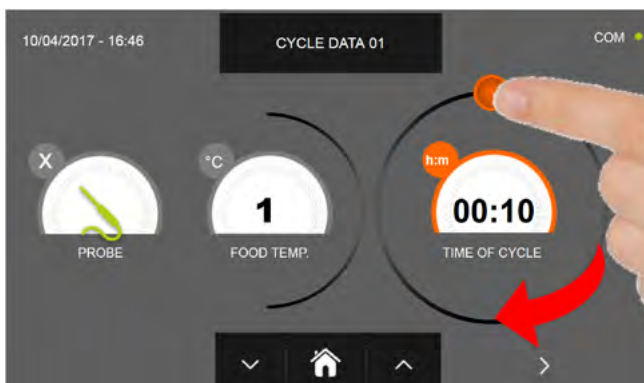

a- Instelling cyclusduur

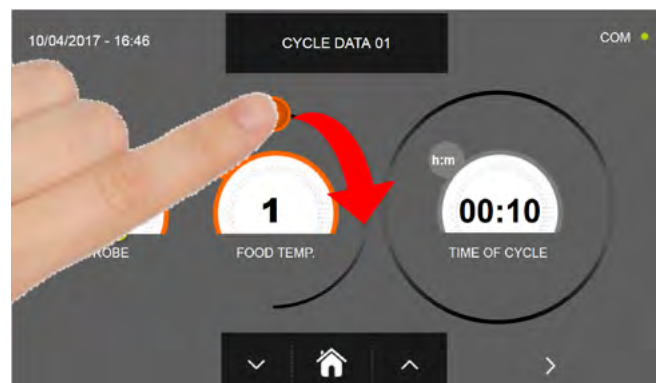

b- Instelling temperatuurdal



Voor de voedsel temperatuur en tijdwaarden is het mogelijk om deze nauwkeurig in te stellen met behulp van de knoppen



en

- Instellingsstappen voedseltemperatuur $\pm 1^{\circ}\text{C}$
- Instelling cyclustijd stappen ± 10 minuten

MULTIFUNCTIONELE SNELKOELER EVOLUTION

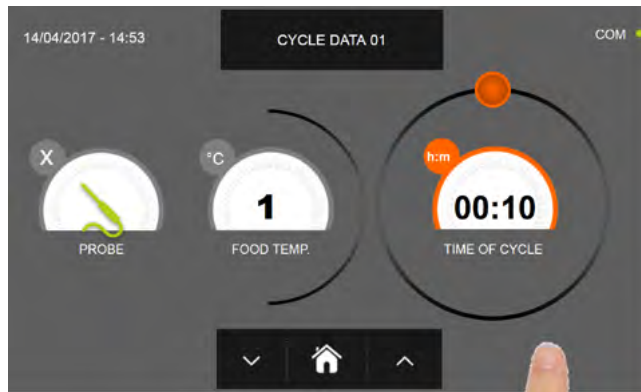

Druk op het pictogram

om door te gaan naar de tweede programmeringspagina, druk op het pictogram



om terug te gaan naar de vorige pagina.

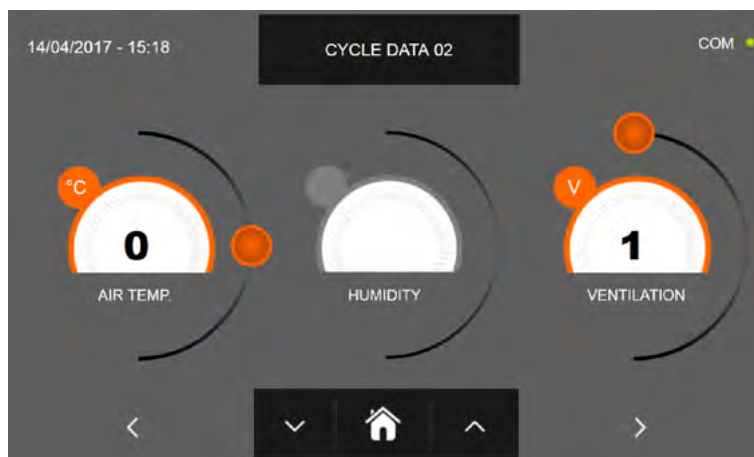

Op de tweede programmeerpagina is het mogelijk om in te stellen :
 Cel temperatuur
 Vochtigheid (celtemperatuur > 0 ° C)
 Ventilatie

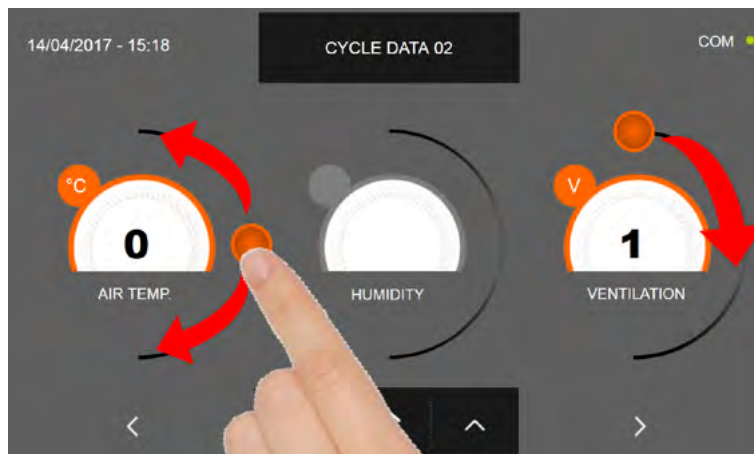



Stel volgens de waarden die zijn ingesteld op de eerste programmeerpagina de waarden in door de cursor te bewegen zoals aangegeven in de afbeelding, of stel, nadat u het gewenste veld hebt geselecteerd, de waarden in met de

pictogrammen  en 

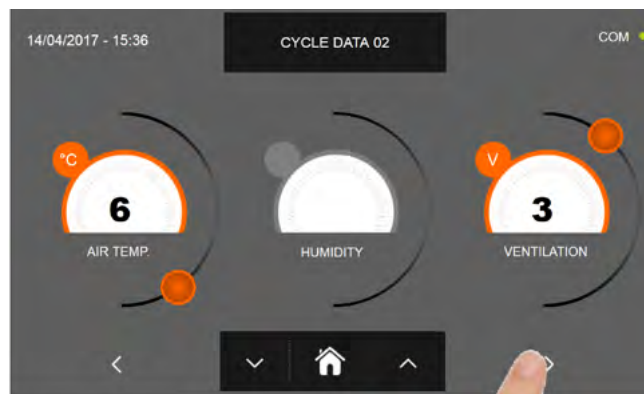
MULTIFUNCTIONELE SNELKOELER EVOLUTION



Druk op het pictogram  om door te gaan naar de derde programmeringspagina, druk op het pictogram  om terug te gaan naar de vorige pagina.

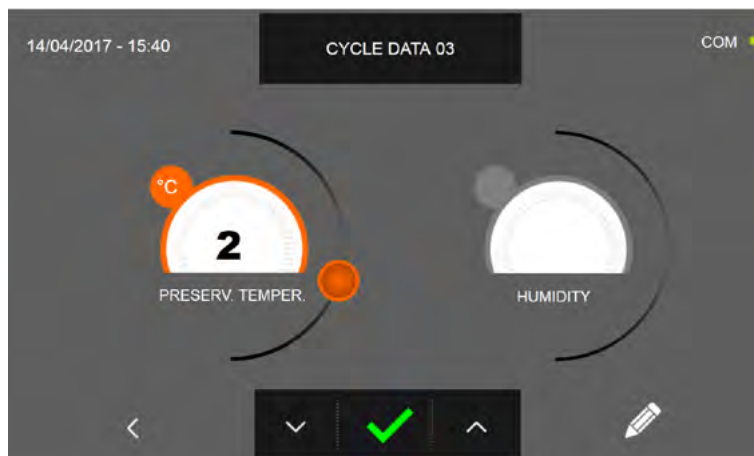

Op de derde programmeerpagina is het mogelijk om in te stellen :
Bewaartemperatuur aan het einde van de cyclus
Vochtigheid (celtemperatuur > 0 ° C)

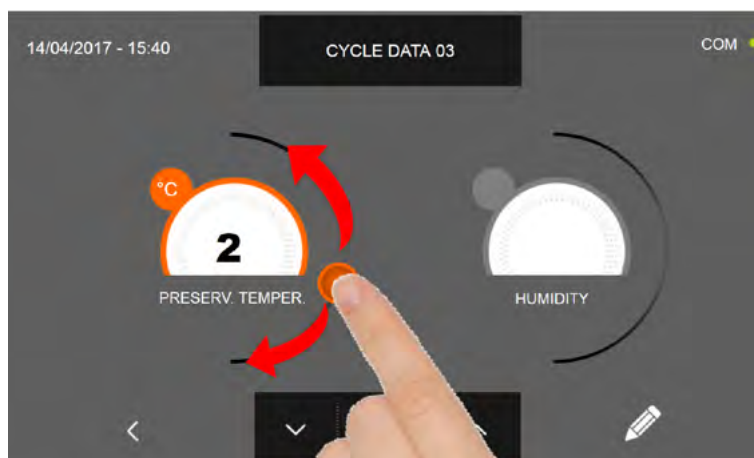

Stel volgens de waarden die zijn ingesteld op de eerste programmeerpagina de waarden in door de cursor te bewegen zoals aangegeven in de afbeelding, of stel, nadat u het gewenste veld hebt geselecteerd, de waarden in met de

pictogrammen  en 

MULTIFUNCTIONELE SNELKOELER EVOLUTION



Druk op het pictogram  om de naam van een aangepaste cyclus vast te leggen en op te slaan voor toekomstig gebruik.

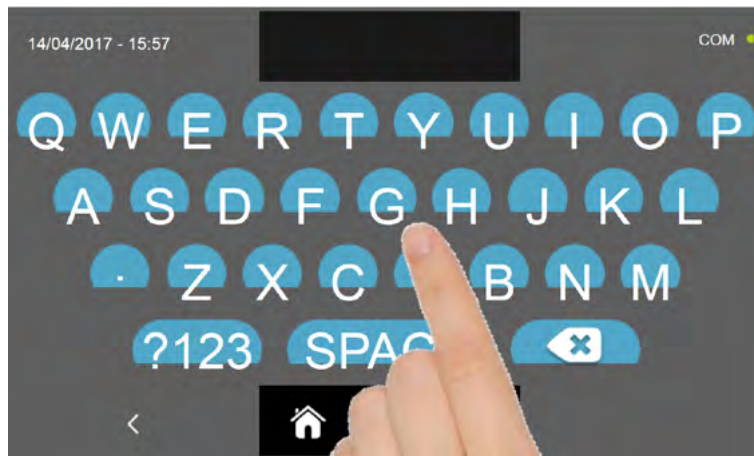

Voer met het toetsenbord de naam van de cyclus in en druk vervolgens op het pictogram  om terug te gaan naar de laatste programmeerpagina.



Druk op het pictogram  om de zojuist ingestelde cyclus te verwijderen voordat u de cyclus zelf start.

MULTIFUNCTIONELE SNELKOELER EVOLUTION





Als er een aangepaste tijdcyclus is gekozen, wordt na het indrukken  van het pictogram het functionerende gegevensscherm weergegeven.

Zie paragraaf 16 - WERKINGSCYCLI om de temperatuurkaart, invoer/uitvoer, parameterlijst of functie op meerdere niveaus weer te geven.

De cyclus eindigt na het verstrijken van de ingestelde tijd. Het einde van de cyclus wordt gecommuniceerd met een zoemer die een geluid uitzendt. Druk op het display om de zoemer uit te schakelen. Als alternatief wordt de zoemer na 60 seconden automatisch gedempt.

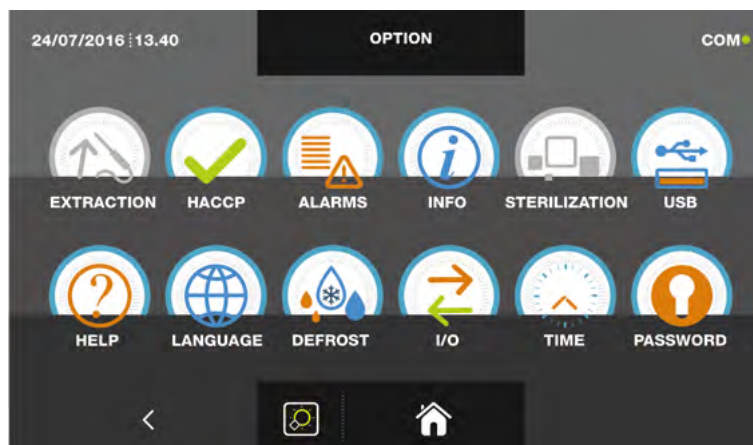
Zodra de cyclus is voltooid, schakelt de machine automatisch over naar DE CONSERVERINGSMODUS



Als er anders voor de temperatuurcyclus is gekozen, wordt u na het indrukken van het pictogram  gevraagd om de voedselsonde te plaatsen. Zie paragraaf 16 - WERKINGSCYCLI om de temperatuurkaart, invoer/uitvoer, parameterlijst of functie op meerdere niveaus weer te geven.

Door tijdens de cyclus de cursor te bewegen zoals getoond in de figuur, kan de ventilatiewaarde worden gevarieerd met $set 1 \div 10$:



Nadat u de voedselsonde hebt geplaatst en nadat de machine de positionering van de sonde correct heeft gedetecteerd, wordt de cyclus gestart en wordt het functioneringsscherm weergegeven. De cyclus eindigt wanneer de temperatuur in de kern van het product lager of gelijk is aan de ingestelde temperatuur. Het einde van de cyclus wordt gecommuniceerd met een zoemer die een geluid uitzendt. Druk op het display om de zoemer uit te schakelen. Als alternatief wordt de zoemer na 60 seconden automatisch gedempt.

Zodra de cyclus is voltooid, schakelt de machine automatisch over naar de CONSERVERINGsmodus.

We herinneren u eraan dat deze fase kan worden gehandhaafd voor een maximale aanbevolen periode van 24 uur.

16.6 - HANDMATIGE CYCLUS BLAST CHILLING

De BLAST CHILLING cyclus wordt gebruikt om voedsel snel te koelen en de kerntemperatuur van een positief eindproduct te verkrijgen.

Druk, terwijl de machine in de STAND-BYMODUS staat, op het stroompictogram zoals beschreven in hoofdstuk 16.1. Zodra u toegang heeft tot de STARTPAGINA, gaat u als volgt te werk:

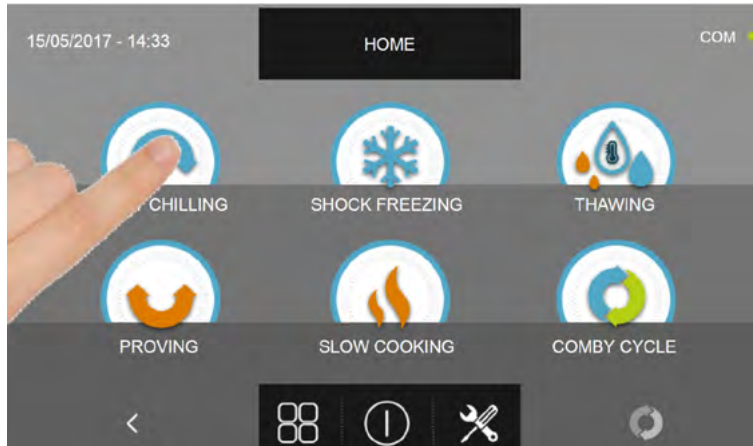

Druk op het pictogram BLAST CHILLING om het keuzemenu te openen

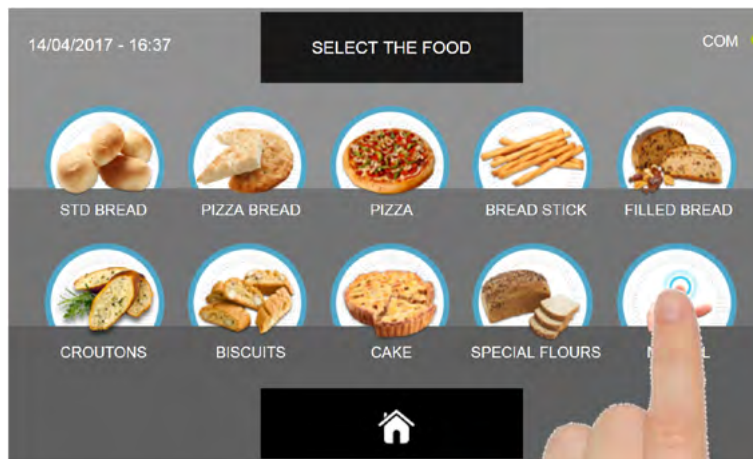

Selecteer de icoon HANDMATIG.

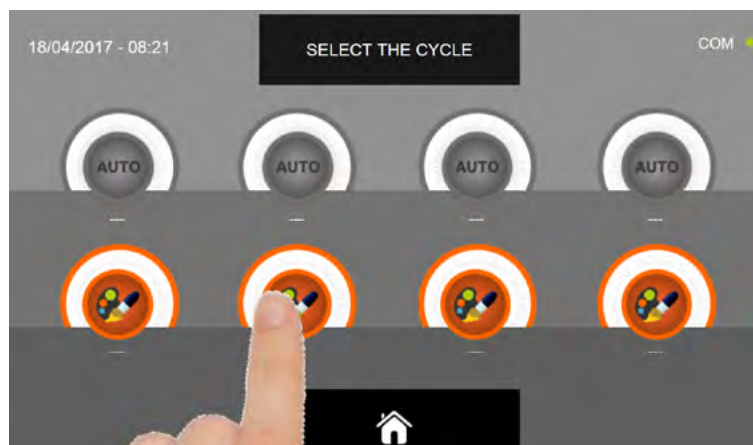

Selecteer het instellingenpictogram van een AANGEPASTE CYCLUS

N.B. DE AUTOMATISCHE CYCLI ZIJN NIET BESCHIKBAAR

MULTIFUNCTIONELE SNELKOELER EVOLUTION

Er zijn twee soorten HANDMATIGE cycli :

- a- Tijd handmatige cyclus (voorkeurskeuze)
- b- Handmatige cyclus met temperatuursonde

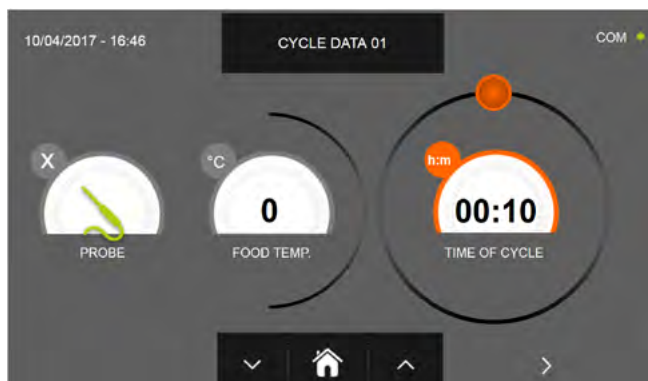

a- Tijd handmatige cyclus

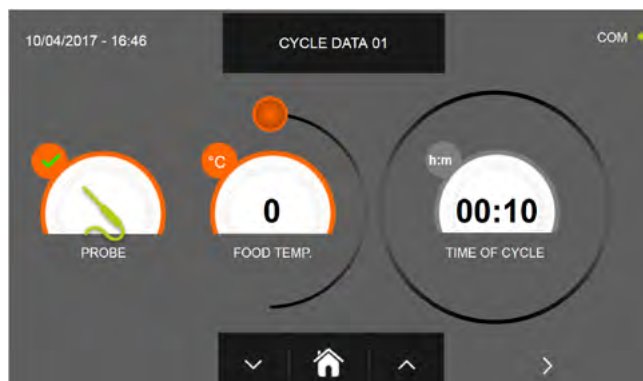

b- Handmatige cyclus met temperatuursonde

N.B. Druk op het probe-pictogram om de temperatuursondecyclus te selecteren, druk nogmaals op het probe-pictogram om terug te keren naar de tijdsselectie.

Om de tijd- of temperatuurwaarden in te stellen, beweegt u de cursor zoals weergegeven in de volgende afbeeldingen :

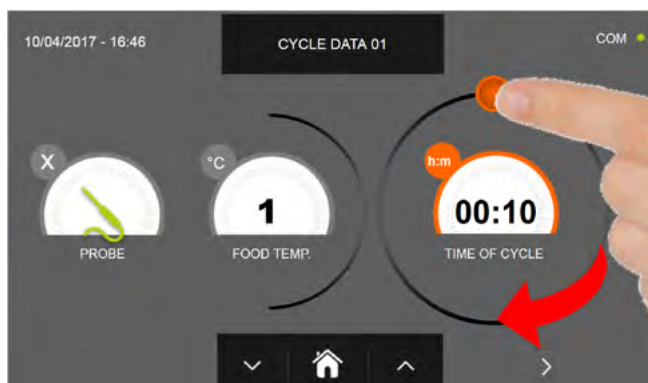

a- Instelling cyclustijd



b- Instelling temperatuurdal



Voor de voedsel temperatuur en tijdwaarden is het mogelijk om deze nauwkeurig in te stellen met behulp van de knoppen





en

- Instellingsstappen voedseltemperatuur $\pm 1^\circ\text{C}$
- Instelling cyclustijd stappen ± 10 minuten

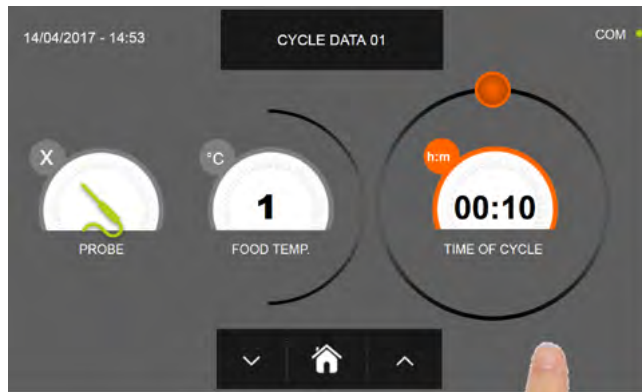
MULTIFUNCTIONELE SNELKOELER EVOLUTION



Druk op het pictogram  om door te gaan naar de tweede programmeringspagina, druk op het pictogram  om terug te gaan naar de vorige pagina

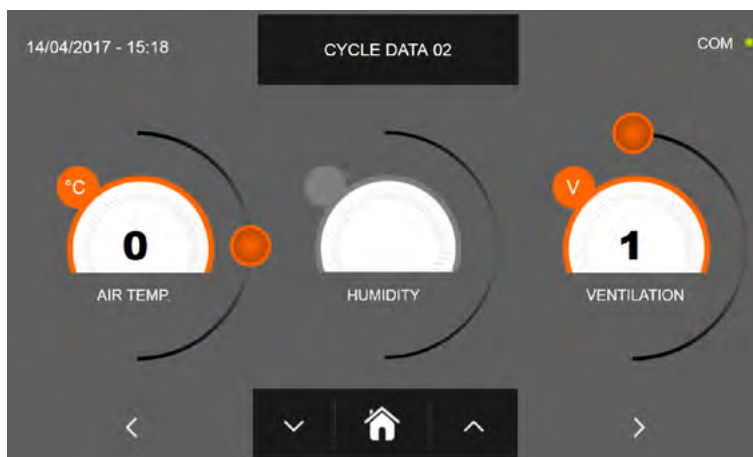

Op de tweede programmeerpagina is het mogelijk om in te stellen :
 Cel temperatuur
 Vochtigheid (celtemperatuur > 0 ° C)
 Ventilatie

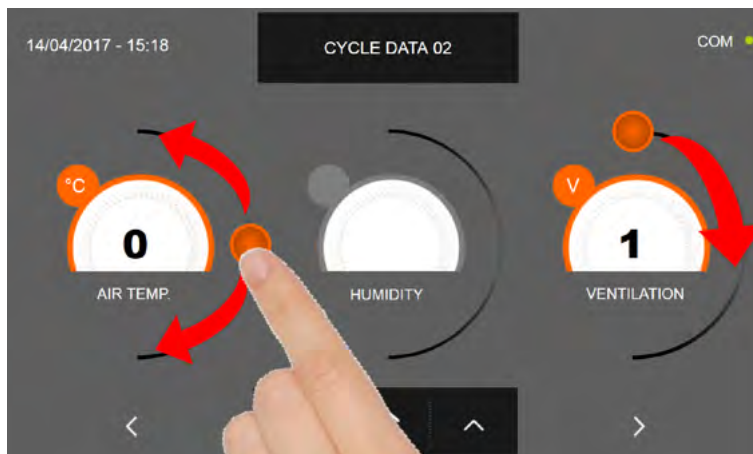



Stel volgens de waarden die zijn ingesteld op de eerste programmeerpagina de waarden in door de cursor te bewegen zoals aangegeven in de afbeelding, of stel, nadat u het gewenste veld hebt geselecteerd, de waarden in met de

pictogrammen  en 

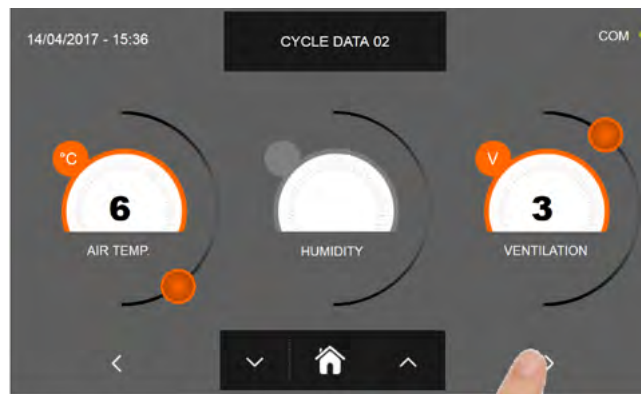
MULTIFUNCTIONELE SNELKOELER EVOLUTION



Druk op het pictogram  om door te gaan naar de derde programmeringspagina, druk op het pictogram  om terug te gaan naar de vorige pagina.

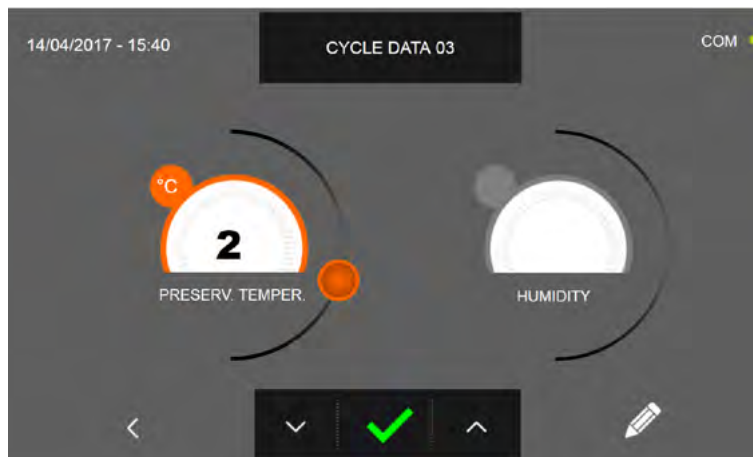

Op de derde programmeerpagina is het mogelijk om in te stellen :
Bewaartemperatuur aan het einde van de cyclus
Vochtigheid (celtemperatuur > 0 ° C)

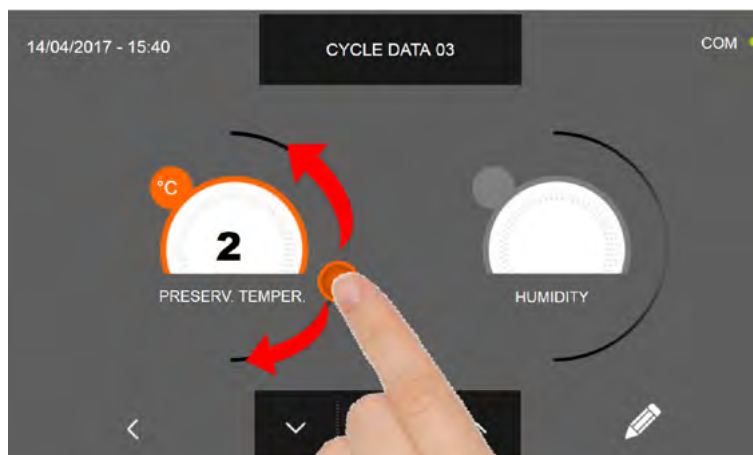

Stel volgens de waarden die zijn ingesteld op de eerste programmeerpagina de waarden in door de cursor te bewegen zoals aangegeven in de afbeelding, of stel, nadat u het gewenste veld hebt geselecteerd, de waarden in met de

pictogrammen  en 

MULTIFUNCTIONELE SNELKOELER EVOLUTION



Druk op het pictogram  om de naam van een aangepaste cyclus vast te leggen en op te slaan voor toekomstig gebruik.

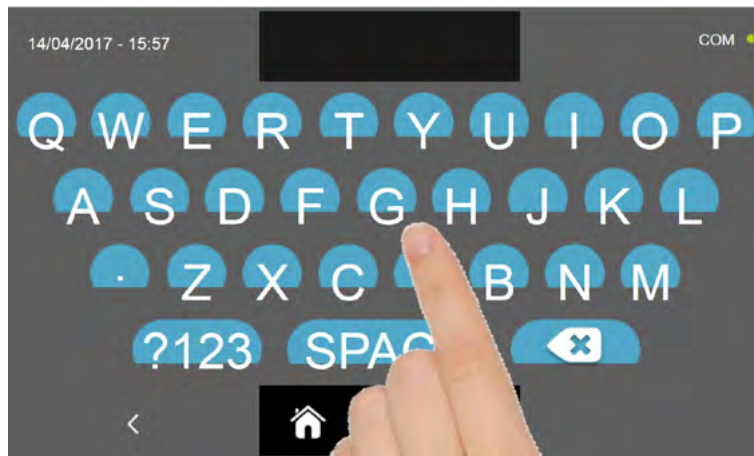

Voer met het toetsenbord de naam van de cyclus in en druk vervolgens op het pictogram  om terug te gaan naar de laatste programmeerpagina.



Druk op het pictogram  om de zojuist ingestelde cyclus te verwijderen voordat u de cyclus zelf start.

MULTIFUNCTIONELE SNELKOELER EVOLUTION





Als er een handmatige tijdcyclus is gekozen, wordt na het indrukken van het pictogram  het functionerende gegevensscherm weergegeven.

Zie paragraaf 16 - WERKINGSCYCLI om de temperatuurkaart, invoer/uitvoer, parameterlijst of functie op meerdere niveaus weer te geven.

De cyclus eindigt na het verstrijken van de ingestelde tijd. Het einde van de cyclus wordt gecommuniceerd met een zoemer die een geluid uitzendt. Druk op het display om de zoemer uit te schakelen. Als alternatief wordt de zoemer na 60 seconden automatisch gedempt.

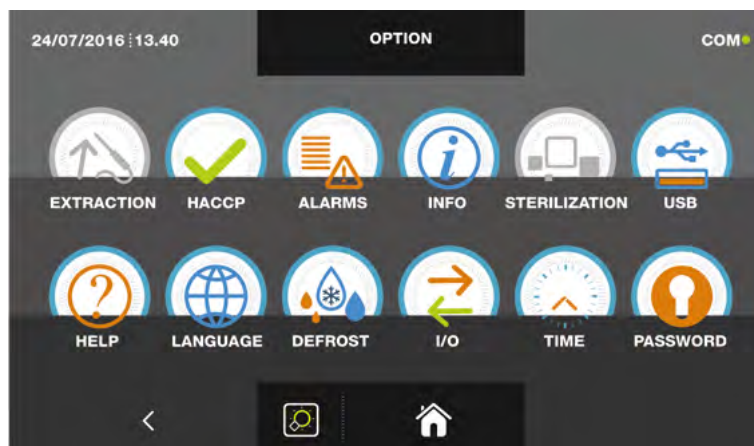
Zodra de cyclus is voltooid, schakelt de machine automatisch over naar DE CONSERVERINGSMODUS



Als er anders voor de handmatige temperatuurcyclus is gekozen, wordt u na het indrukken van het pictogram  gevraagd om de voedselsonde te plaatsen. Zie paragraaf 16 - WERKINGSCYCLI om de temperatuurkaart, invoer/uitvoer, parameterlijst of functie op meerdere niveaus weer te geven.

Door tijdens de cyclus de cursor te bewegen zoals getoond in de figuur, kan de ventilatiewaarde worden gevarieerd met $set 1 \div 10$:



Nadat u de voedselsonde hebt geplaatst en nadat de machine de positionering van de sonde correct heeft gedetecteerd, wordt de cyclus gestart en wordt het functioneringsscherm weergegeven. De cyclus eindigt wanneer de temperatuur in de kern van het product lager of gelijk is aan de ingestelde temperatuur. Het einde van de cyclus wordt gecommuniceerd met een zoemer die een geluid uitzendt. Druk op het display om de zoemer uit te schakelen. Als alternatief wordt de zoemer na 60 seconden automatisch gedempt.

Zodra de cyclus is voltooid, schakelt de machine automatisch over naar de CONSERVERINGsmodus.

We herinneren u eraan dat deze fase kan worden gehandhaafd voor een maximale aanbevolen periode van 24 uur.

16.7 - AUTOMATISCHE CYCLUS SCHOKVRIEZEN

De SHOCK FREEZING cyclus wordt gebruikt om voedsel te koelen tot de kerntemperatuur van een negatief eindproduct is bereikt.

Druk, terwijl de machine in de STAND-BYMODUS staat, op het stroompictogram zoals beschreven in hoofdstuk 16.1. Zodra u toegang heeft tot de STARTPAGINA, gaat u als volgt te werk:

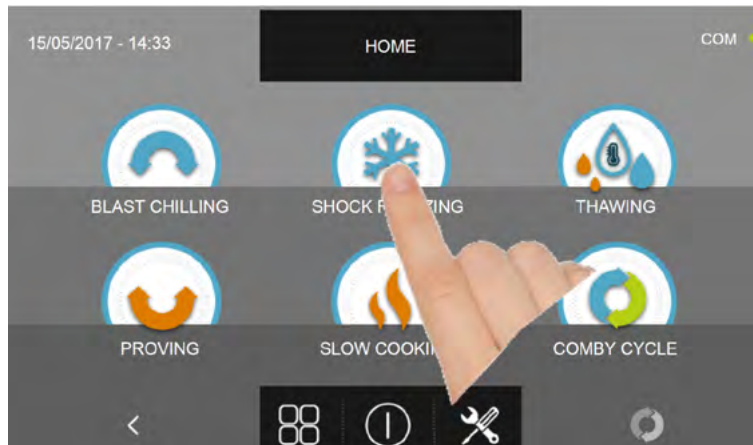

Druk op het pictogram SHOCK FREEZING om het keuzemenu te openen

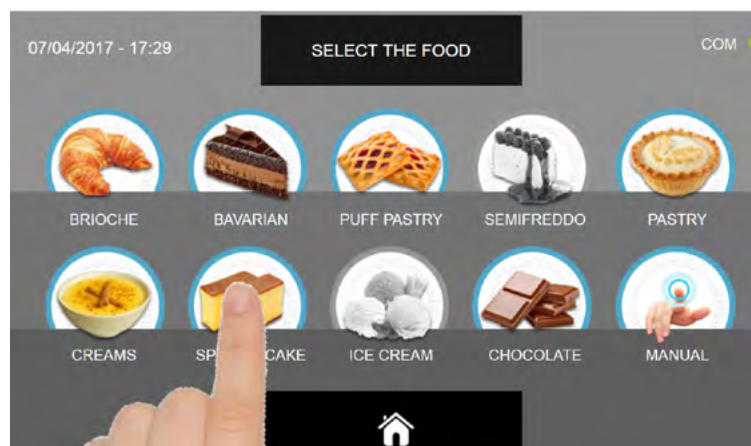

Selecteer een van de voedselcategorieën in het menu.

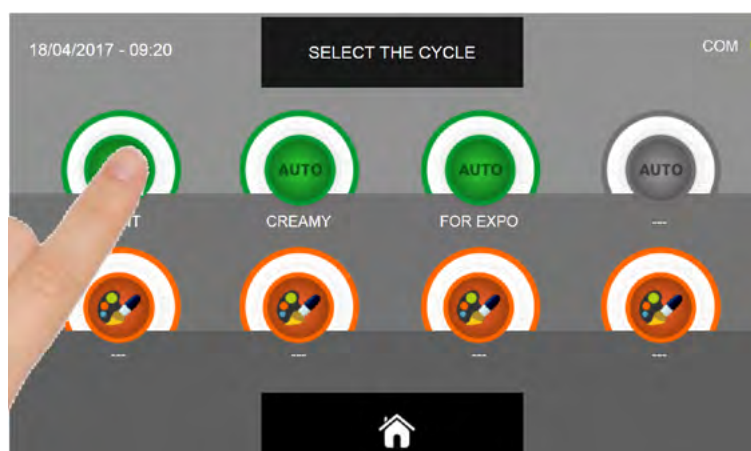

Selecteer het groene pictogram (AUTO) dat specifiek is voor het geselecteerde voedsel.

MULTIFUNCTIONELE SNELKOELER EVOLUTION

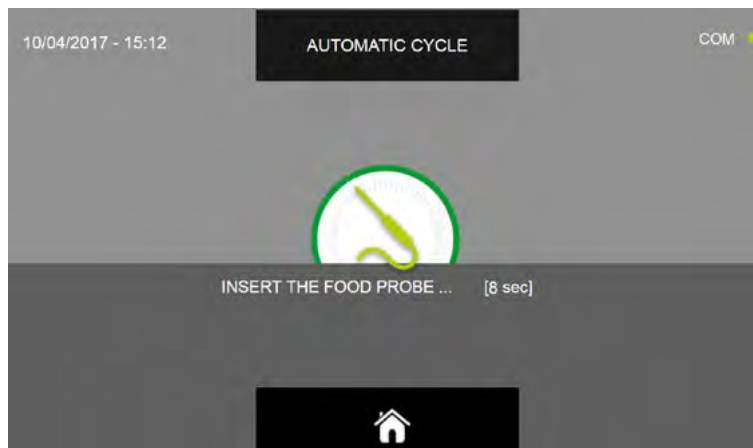

Zodra u het type voedsel hebt geselecteerd, wordt u gevraagd om de voedingskernsonde te plaatsen. De cyclus start automatisch nadat de sonde is gedetecteerd.

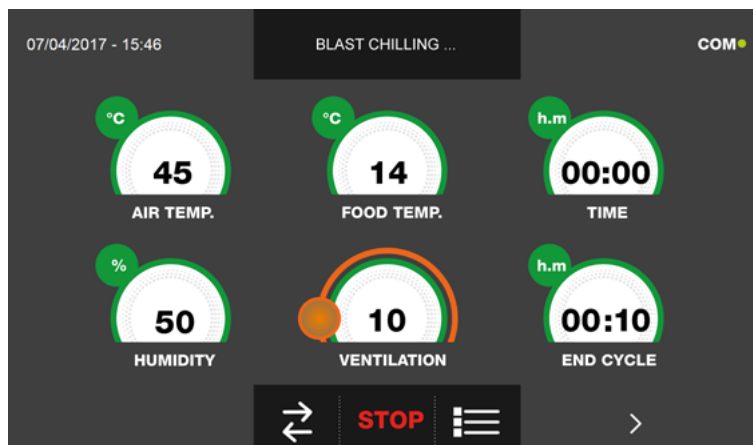

Wanneer de cyclus actief is, wordt het scherm met de bedrijfsgegevens weergegeven.

Zie paragraaf 16 - WERKINGSCYCLI om de temperatuurkaart, invoer/uitvoer, parameterlijst of functie op meerdere niveaus weer te geven.

Door tijdens de cyclus de cursor te bewegen zoals getoond in de figuur, kan de ventilatiewaarde worden gevarieerd met $1 \div 10$:



De cyclus eindigt wanneer de temperatuur in de kern van het product lager of gelijk is aan de ingestelde temperatuur. Het einde van de cyclus wordt gecommuniceerd met een zoemer die een geluid uitzendt. Druk op het display om de zoemer uit te schakelen. Als alternatief wordt de zoemer na 60 seconden automatisch gedempt. Zodra de cyclus is voltooid, schakelt de machine automatisch over naar de CONSERVERINGsmodus.

We herinneren u eraan dat deze fase kan worden gehandhaafd voor een maximale aanbevolen periode van 24 uur.

16.8 - AANGEPASTE SHOCKFREEZINGCYCLUS

De SHOCK FREEZING cyclus wordt gebruikt om voedsel te koelen tot de kerntemperatuur van een negatief eindproduct is bereikt.

Druk, terwijl de machine in de STAND-BYMODUS staat, op het stroompictogram zoals beschreven in hoofdstuk 16.1. Zodra u toegang heeft tot de STARTPAGINA, gaat u als volgt te werk:

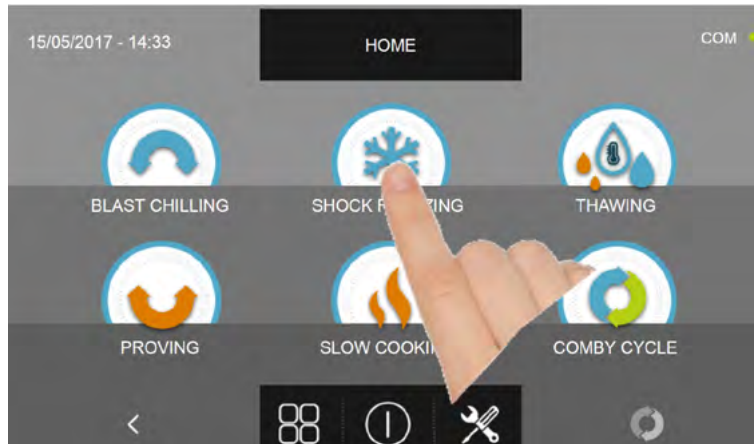

Druk op het pictogram SHOCK FREEZING om het keuzemenu te openen

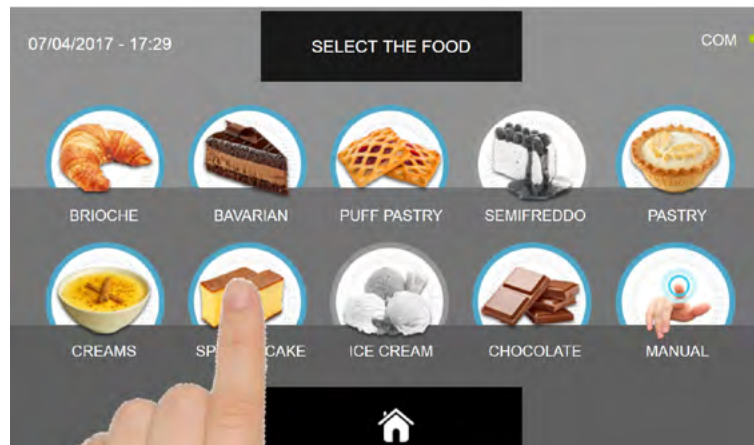

Selecteer een van de voedselcategorieën in het menu.

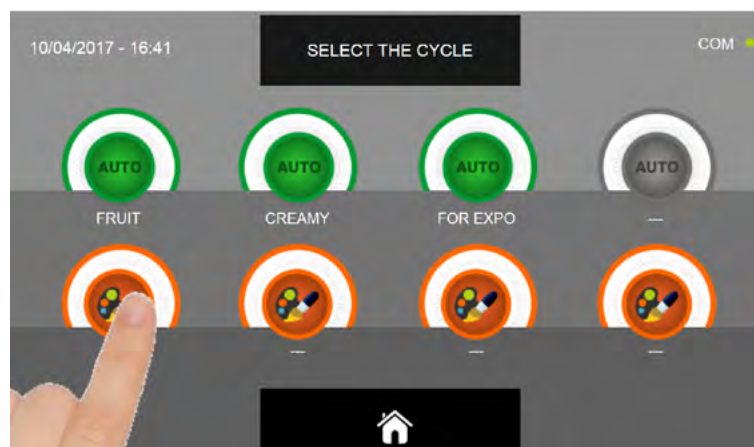

Selecteer het instellingpictogram van een AANGEPASTE CYCLUS

MULTIFUNCTIONELE SNELKOELER EVOLUTION

Er zijn twee soorten AANGEPASTE cycli :

- a- Tijd aangepaste cyclus (voorkeurskeuze)
- b- Aangepaste cyclus met temperatuursonde

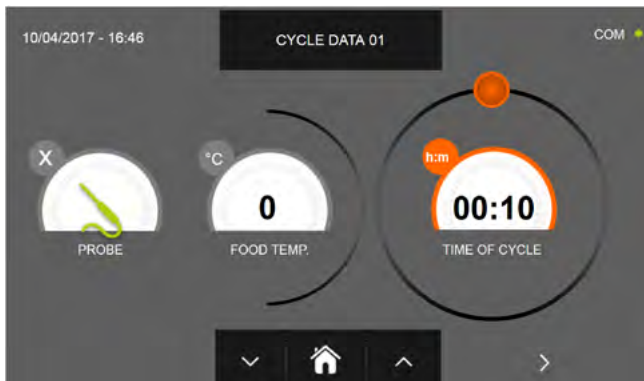

a- Tijd aangepaste cyclus

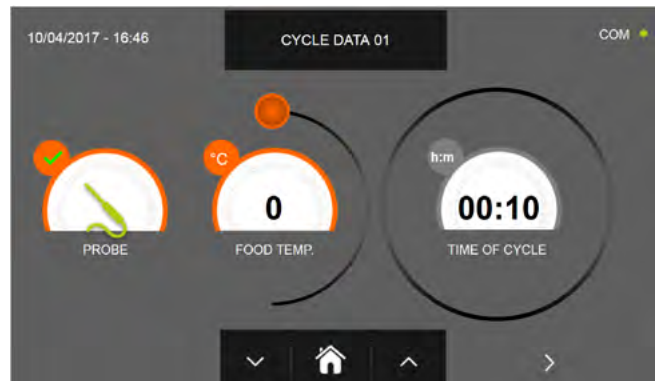

b- Aangepaste cyclus met temperatuursonde

N.B. Druk op het probe-pictogram om de temperatuursondecyclus te selecteren, druk nogmaals op het probe-pictogram om terug te keren naar de tijdsselectie.

Om de tijd- of temperatuurwaarden in te stellen, beweegt u de cursor zoals weergegeven in de volgende afbeeldingen :

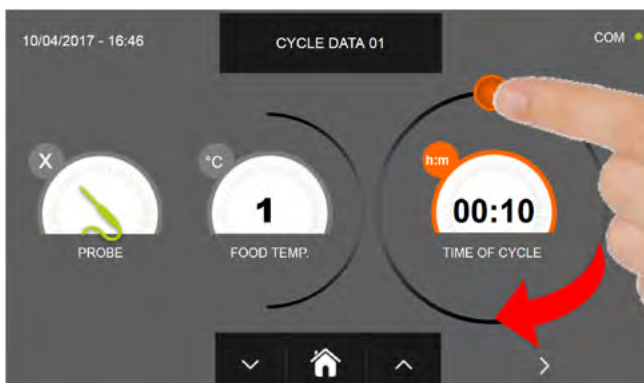

a- Instelling cyclusduur



b- Instelling temperatuurdal



Voor de voedsel temperatuur en tijdwaarden is het mogelijk om deze nauwkeurig in te stellen met behulp van de knoppen





en

- Instellingsstappen voedseltemperatuur $\pm 1^{\circ}\text{C}$
- Instelling cyclustijd stappen ± 10 minuten

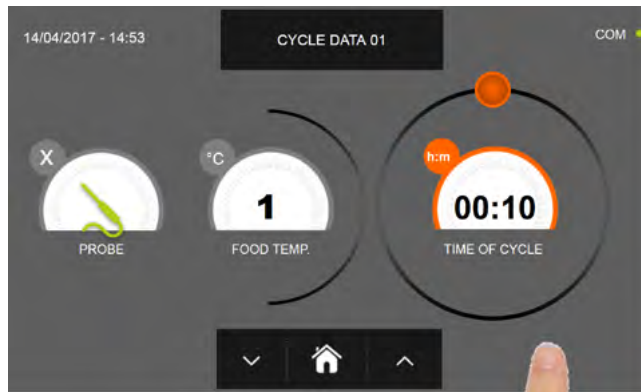
MULTIFUNCTIONELE SNELKOELER EVOLUTION



Druk op het pictogram  om door te gaan naar de tweede programmeringspagina, druk op het pictogram  om terug te gaan naar de vorige pagina.

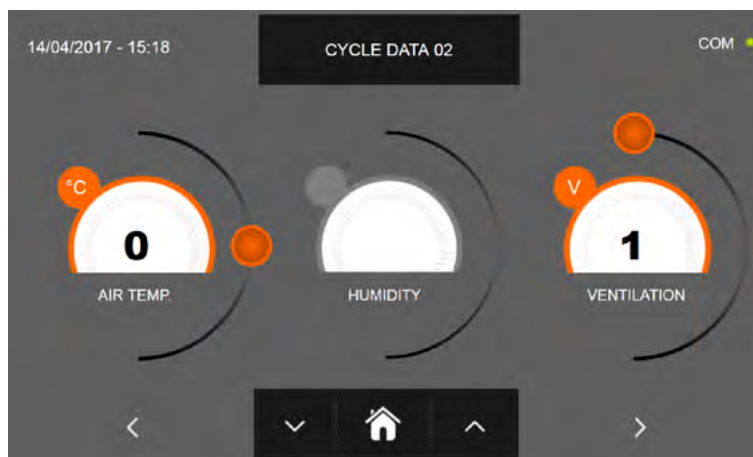

Op de tweede programmeerpagina is het mogelijk om in te stellen :
Cel temperatuur
Ventilatie

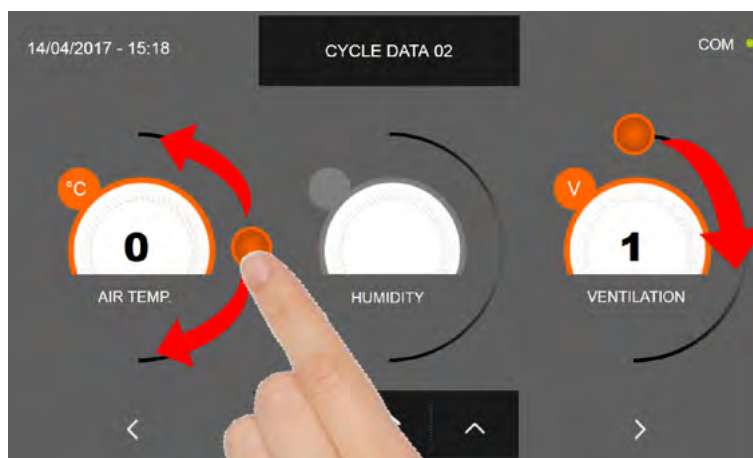



Stel volgens de waarden die zijn ingesteld op de eerste programmeerpagina de waarden in door de cursor te bewegen zoals aangegeven in de afbeelding, of stel, nadat u het gewenste veld hebt geselecteerd, de waarden in met de

pictogrammen  en 

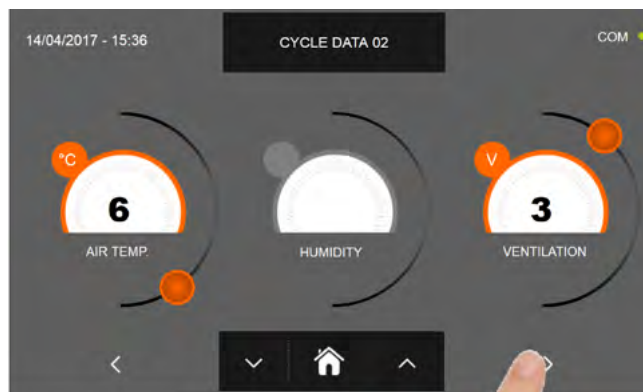
MULTIFUNCTIONELE SNELKOELER EVOLUTION



Druk op het pictogram  om door te gaan naar de derde programmeringspagina, druk op het pictogram  om terug te gaan naar de vorige pagina.

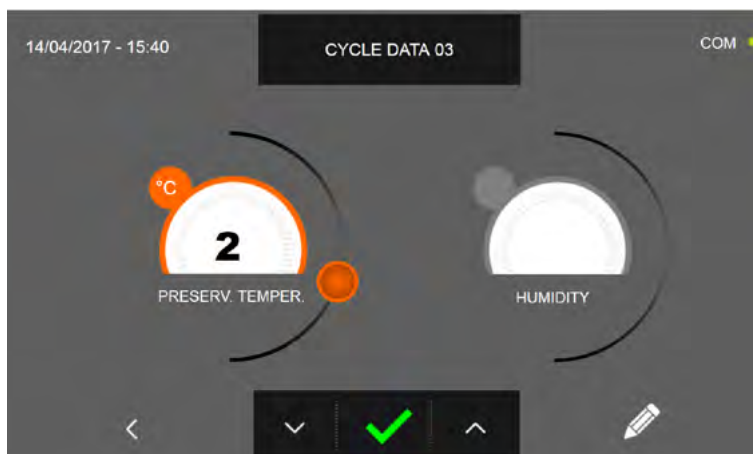

Op de derde programmeerpagina is het mogelijk om in te stellen :
Bewaartemperatuur aan het einde van de cyclus

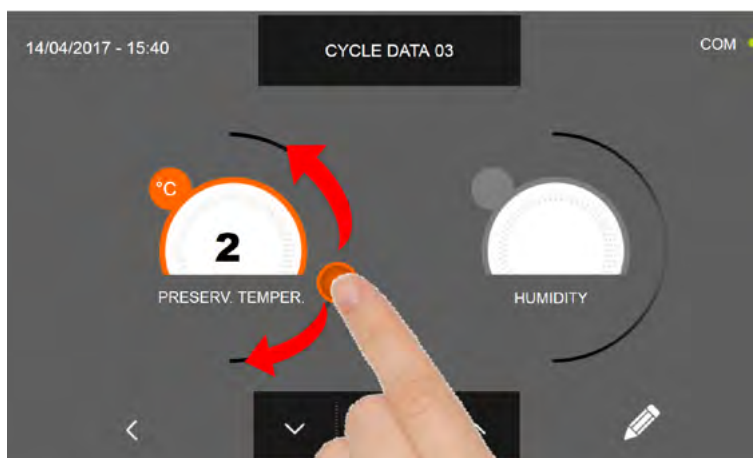

Stel volgens de waarden die zijn ingesteld op de eerste programmeerpagina de waarden in door de cursor te bewegen zoals aangegeven in de afbeelding, of stel, nadat u het gewenste veld hebt geselecteerd, de waarden in met de

pictogrammen



en



MULTIFUNCTIONELE SNELKOELER EVOLUTION



Druk op het pictogram  om de naam van een aangepaste cyclus vast te leggen en op te slaan voor toekomstig gebruik.

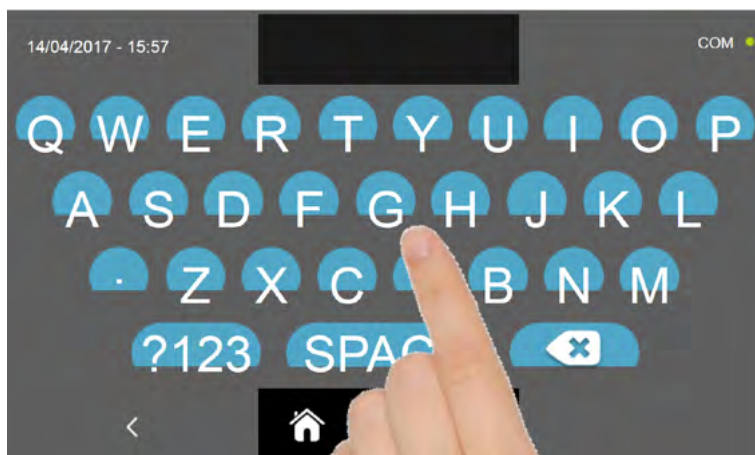

Voer met het toetsenbord de naam van de cyclus in en druk vervolgens op het pictogram  om terug te gaan naar de laatste programmeerpagina.



Druk op het pictogram  om de zojuist ingestelde cyclus te verwijderen voordat u de cyclus zelf start.

MULTIFUNCTIONELE SNELKOELER EVOLUTION



Als er een aangepaste tijdcyclus is gekozen, wordt na het indrukken van het pictogram het functionerende gegevensscherm weergegeven. Zie paragraaf 16 - WERKINGSCYCLI om de temperatuurkaart, invoer/uitvoer, parameterlijst of functie op meerdere niveaus weer te geven.

De cyclus eindigt na het verstrijken van de ingestelde tijd. Het einde van de cyclus wordt gecommuniceerd met een zoemer die een geluid uitzendt. Druk op het display om de zoemer uit te schakelen. Als alternatief wordt de zoemer na 60 seconden automatisch gedempt. Zodra de cyclus is voltooid, schakelt de machine automatisch over naar DE CONSERVERINGSMODUS

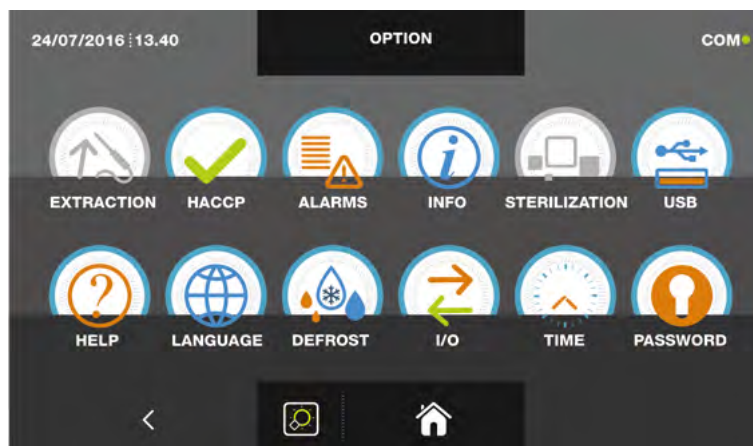

Als er anders voor de temperatuurcyclus is gekozen, wordt u na het indrukken van het pictogram gevraagd om de voedselsonde te plaatsen. Zie paragraaf 16 - WERKINGSCYCLI om de temperatuurkaart, invoer/uitvoer, parameterlijst of functie op meerdere niveaus weer te geven.

Door tijdens de cyclus de cursor te bewegen zoals getoond in de figuur, kan de ventilatiewaarde worden gevarieerd met $1 \div 10$:



Nadat u de voedselsonde hebt geplaatst en nadat de machine de positionering van de sonde correct heeft gedetecteerd, wordt de cyclus gestart en wordt het functioneringsscherm weergegeven. De cyclus eindigt wanneer de temperatuur in de kern van het product lager of gelijk is aan de ingestelde temperatuur. Het einde van de cyclus wordt gecommuniceerd met een zoemer die een geluid uitzendt. Druk op het display om de zoemer uit te schakelen. Als alternatief wordt de zoemer na 60 seconden automatisch gedempt.

Zodra de cyclus is voltooid, schakelt de machine automatisch over naar de CONSERVERINGsmodus.

We herinneren u eraan dat deze fase kan worden gehandhaafd voor een maximale aanbevolen periode van 24 uur.

16.9 - HANDMATIGE CYCLUS SCHOKVRIEZEN

De SHOCK FREEZING cyclus wordt gebruikt om voedsel te koelen tot de kerntemperatuur van een negatief eindproduct is bereikt.

Druk, terwijl de machine in de STAND-BYMODUS staat, op het stroompictogram zoals beschreven in hoofdstuk 16.1. Zodra u toegang heeft tot de STARTPAGINA, gaat u als volgt te werk:

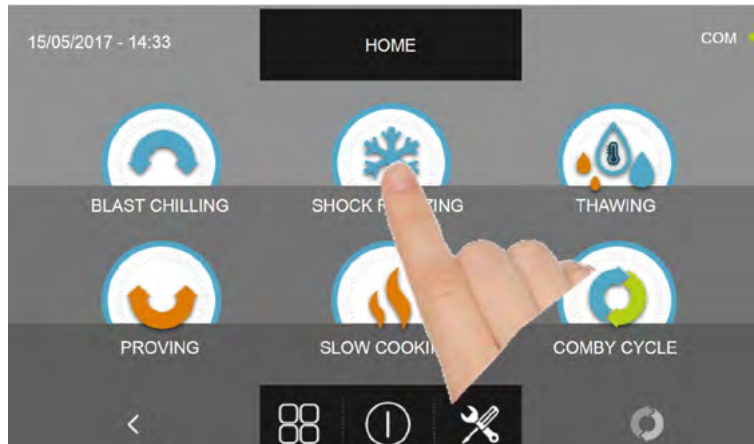

Druk op het pictogram SHOCK FREEZING om het keuzemenu te openen

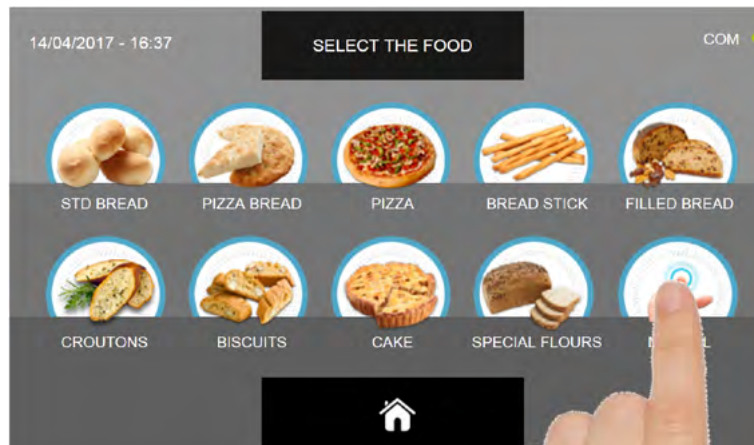

Selecteer de icon HANDMATIG.

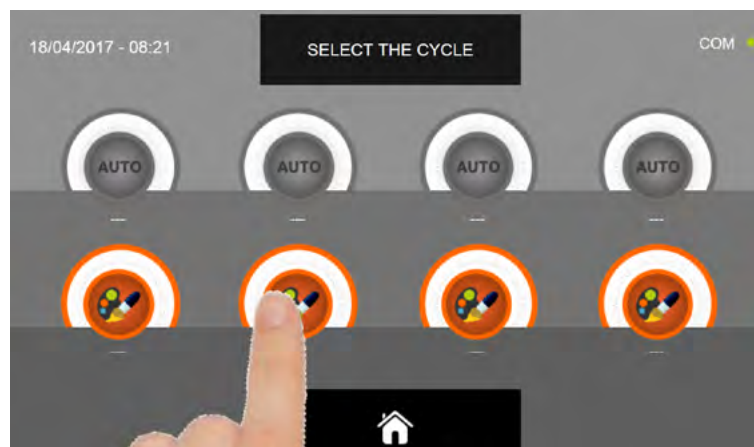

Selecteer het instellingenpictogram van een AANGEPASTE CYCLUS

N.B. DE AUTOMATISCHE CYCLI ZIJN NIET BESCHIKBAAR

MULTIFUNCTIONELE SNELKOELER EVOLUTION

Er zijn twee soorten HANDMATIGE cycli :

- a- Tijd handmatige cyclus (voorkeurskeuze)
- b- Handmatige cyclus met temperatuursonde

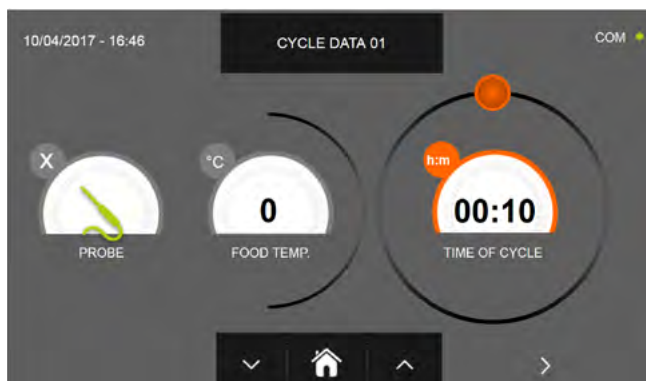

a- Tijd handmatige cyclus

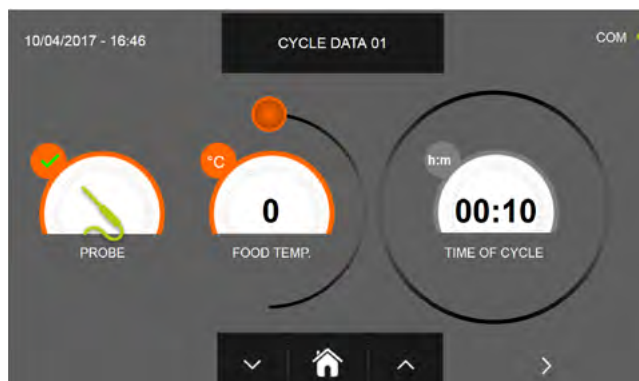

b- Handmatige cyclus met temperatuursonde

N.B. Druk op het probe-pictogram om de temperatuursondecyclus te selecteren, druk nogmaals op het probe-pictogram om terug te keren naar de tijdsselectie.

Om de tijd- of temperatuurwaarden in te stellen, beweegt u de cursor zoals weergegeven in de volgende afbeeldingen :

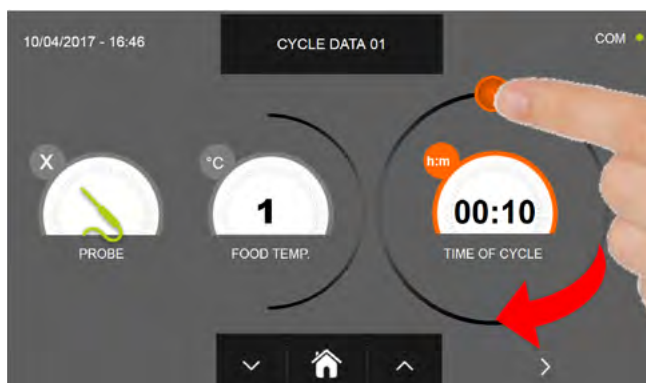

a- Instelling cyclustijd



b- Instelling temperatuurdal



Voor de voedsel temperatuur en tijdwaarden is het mogelijk om deze nauwkeurig in te stellen met behulp van de knoppen





en

- Instellingsstappen voedseltemperatuur $\pm 1^\circ\text{C}$
- Instelling cyclustijd stappen ± 10 minuten

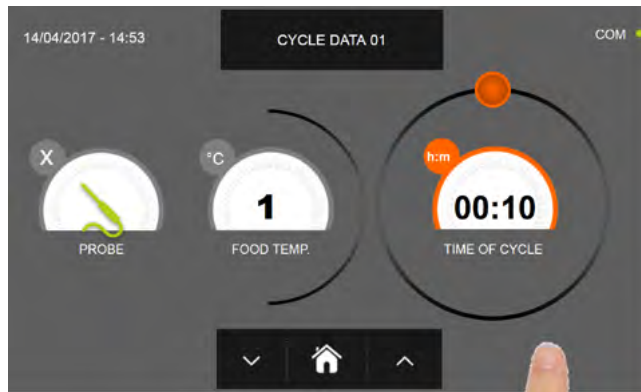
MULTIFUNCTIONELE SNELKOELER EVOLUTION



Druk op het pictogram  om door te gaan naar de tweede programmeringspagina, druk op het pictogram  om terug te gaan naar de vorige pagina

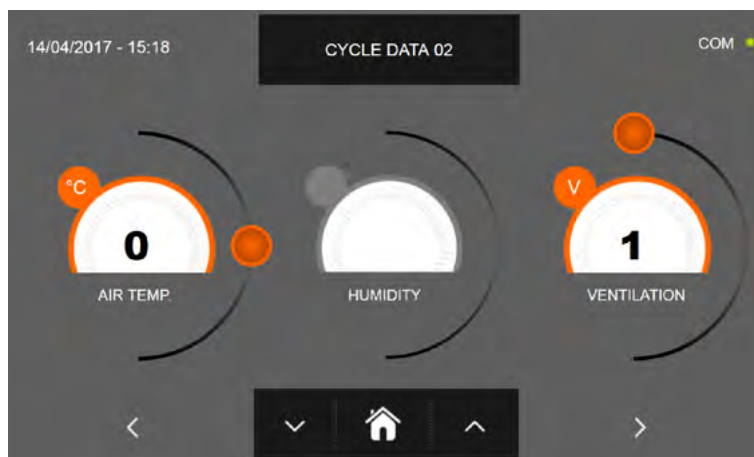

Op de tweede programmeerpagina is het mogelijk om in te stellen :
Cel temperatuur
Ventilatie

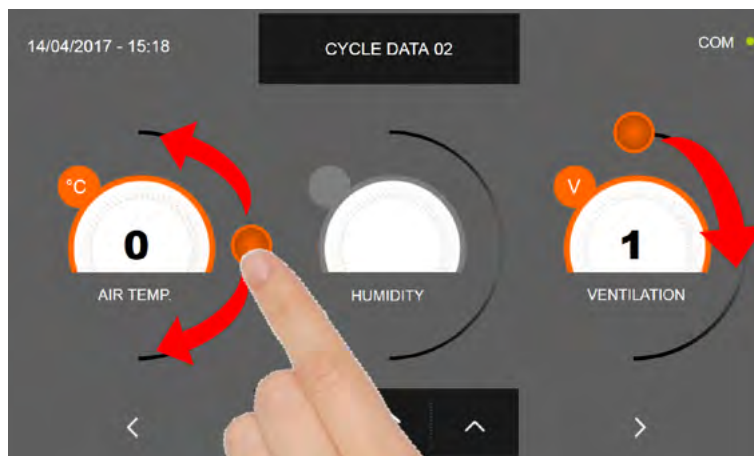

Stel volgens de waarden die zijn ingesteld op de eerste programmeerpagina de waarden in door de cursor te bewegen zoals aangegeven in de afbeelding, of stel, nadat u het gewenste veld hebt geselecteerd, de waarden in met de



pictogrammen

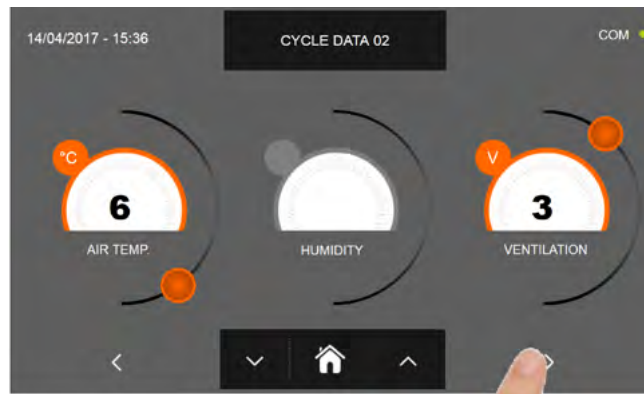

en

MULTIFUNCTIONELE SNELKOELER EVOLUTION



Druk op het pictogram  om door te gaan naar de derde programmeringspagina, druk op het pictogram  om terug te gaan naar de vorige pagina.

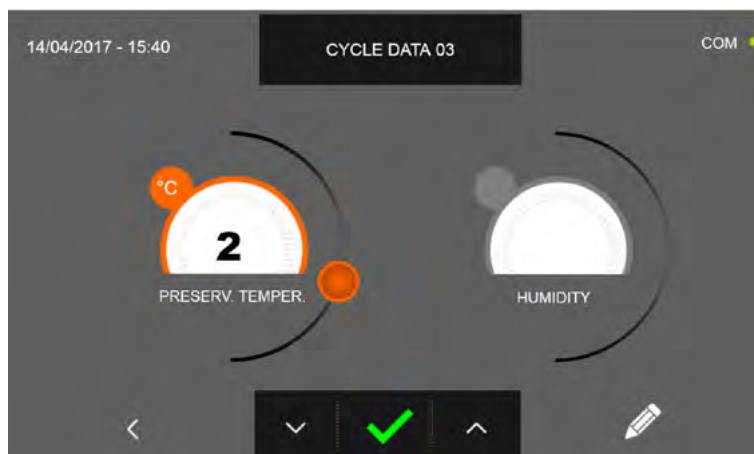

Op de derde programmeerpagina is het mogelijk om in te stellen :
Bewaartemperatuur aan het einde van de cyclus

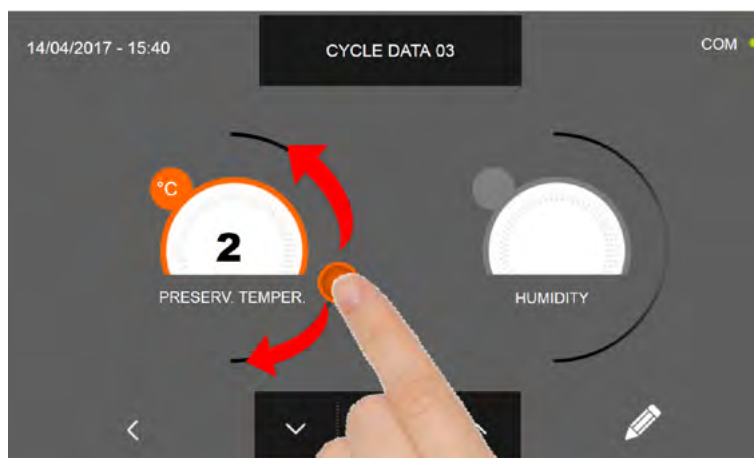

Stel volgens de waarden die zijn ingesteld op de eerste programmeerpagina de waarden in door de cursor te bewegen zoals aangegeven in de afbeelding, of stel, nadat u het gewenste veld hebt geselecteerd, de waarden in met de

pictogrammen



en



MULTIFUNCTIONELE SNELKOELER EVOLUTION

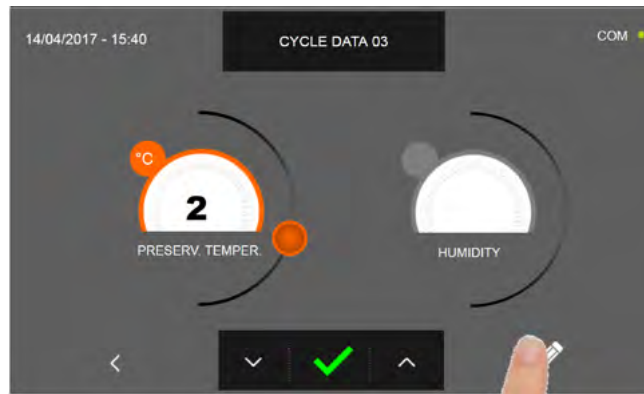

Druk op het pictogram  om de naam van een aangepaste cyclus vast te leggen en op te slaan voor toekomstig gebruik.

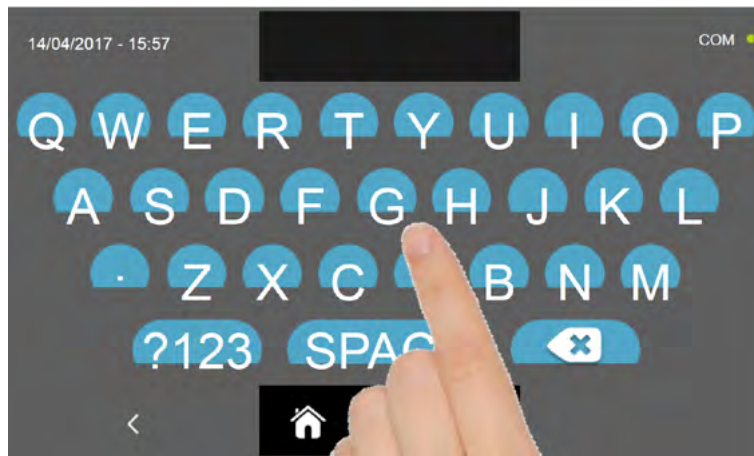

Voer met het toetsenbord de naam van de cyclus in en druk vervolgens op het pictogram  om terug te gaan naar de laatste programmeerpagina.



Druk op het pictogram  om de zojuist ingestelde cyclus te verwijderen voordat u de cyclus zelf start.





MULTIFUNCTIONELE SNELKOELER EVOLUTION

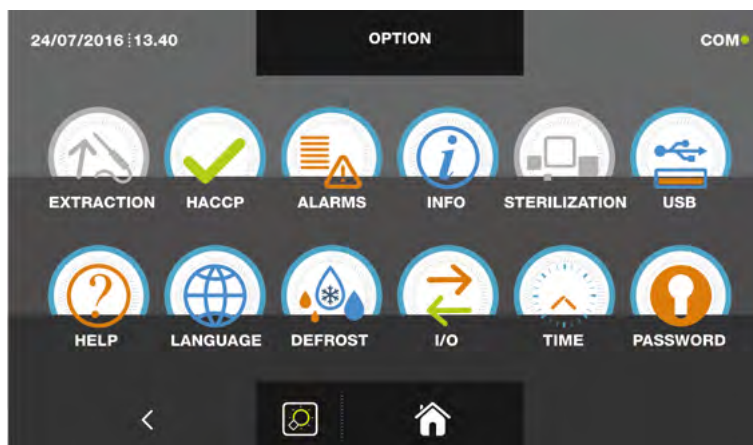

Als er een handmatige tijdcyclus is gekozen, wordt na het indrukken van het pictogram  het functionerende gegevensscherm weergegeven. Zie paragraaf 16 - WERKINGSCYCLI om de temperatuurkaart, invoer/uitvoer, parameterlijst of functie op meerdere niveaus weer te geven.

De cyclus eindigt na het verstrijken van de ingestelde tijd. Het einde van de cyclus wordt gecommuniceerd met een zoemer die een geluid uitzendt. Druk op het display om de zoemer uit te schakelen. Als alternatief wordt de zoemer na 60 seconden automatisch gedempt. Zodra de cyclus is voltooid, schakelt de machine automatisch over naar DE CONSERVERINGSMODUS



Als er anders voor de handmatige temperatuurcyclus is gekozen, wordt u na het indrukken van het pictogram  gevraagd om de voedselonde te plaatsen. Zie paragraaf 16 - WERKINGSCYCLI om de temperatuurkaart, invoer/uitvoer, parameterlijst of functie op meerdere niveaus weer te geven.

Door tijdens de cyclus de cursor te bewegen zoals getoond in de figuur, kan de ventilatiewaarde worden gevarieerd met ± 10 :



Nadat u de voedselonde hebt geplaatst en nadat de machine de positionering van de sonde correct heeft gedetecteerd, wordt de cyclus gestart en wordt het functioneringsscherm weergegeven. De cyclus eindigt wanneer de temperatuur in de kern van het product lager of gelijk is aan de ingestelde temperatuur. Het einde van de cyclus wordt gecommuniceerd met een zoemer die een geluid uitzendt. Druk op het display om de zoemer uit te schakelen. Als alternatief wordt de zoemer na 60 seconden automatisch gedempt. Zodra de cyclus is voltooid, schakelt de machine automatisch over naar de CONSERVERINGsmodus.

We herinneren u eraan dat deze fase kan worden gehandhaafd voor een maximale aanbevolen periode van 24 uur.

16.10 - AUTOMATISCHE ONTDOOICYCLUS

De ontdooicyclus wordt gebruikt om de temperatuur van voedsel te verhogen van een negatieve naar een positieve waarde.

Druk, terwijl de machine in de STAND-BYMODUS staat, op het stroompictogram zoals beschreven in hoofdstuk 16.1. Zodra u toegang heeft tot de STARTPAGINA, gaat u als volgt te werk:

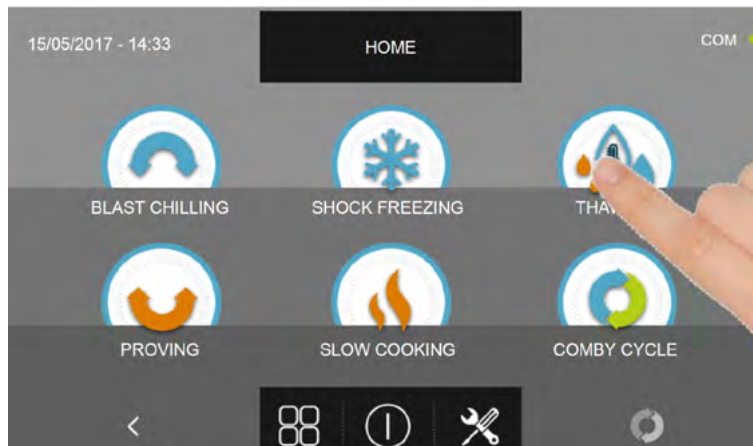

Druk op het ontdoiepictogram om het keuzemenu te openen

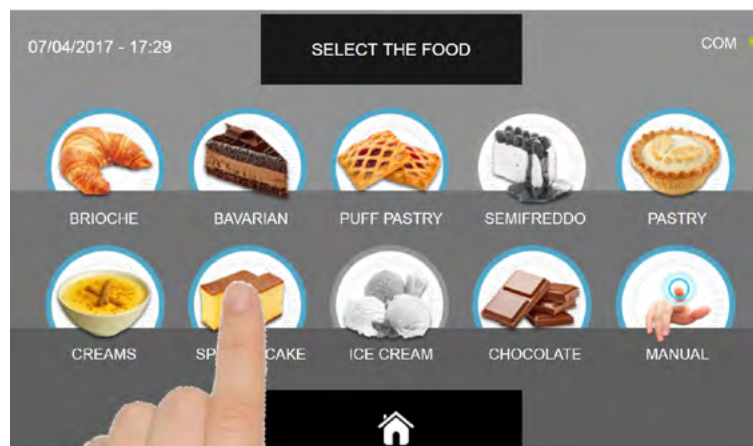

Selecteer een van de voedselcategorieën in het menu.

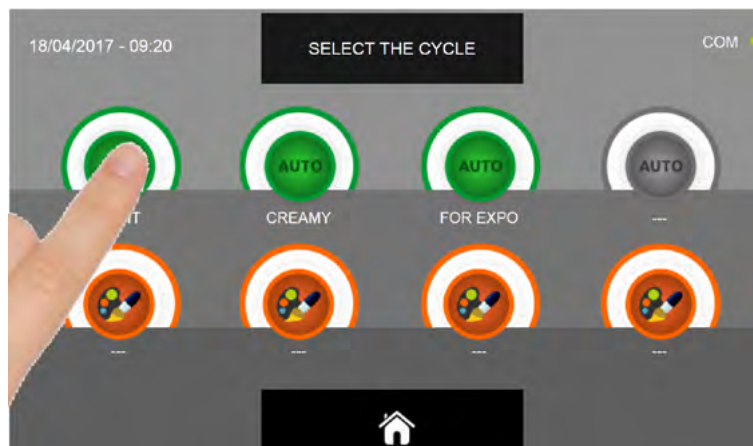

Selecteer het groene pictogram (AUTO) dat specifiek is voor het geselecteerde voedsel.

MULTIFUNCTIONELE SNELKOELER EVOLUTION

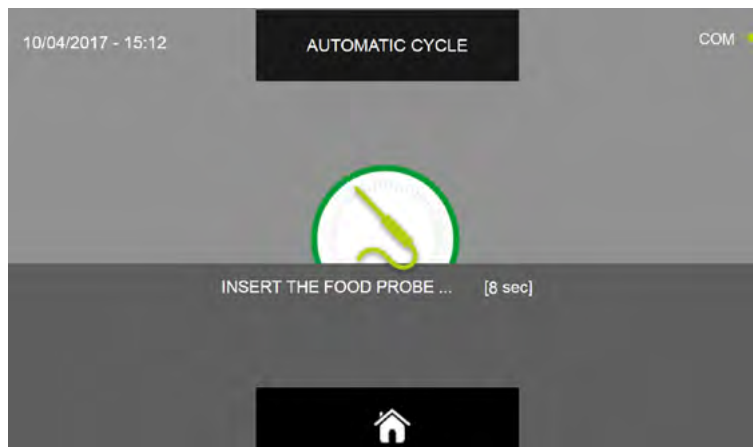

Zodra u het type voedsel hebt geselecteerd, wordt u gevraagd om de voedingskernsonde te plaatsen. De cyclus start automatisch nadat de sonde is gedetecteerd.

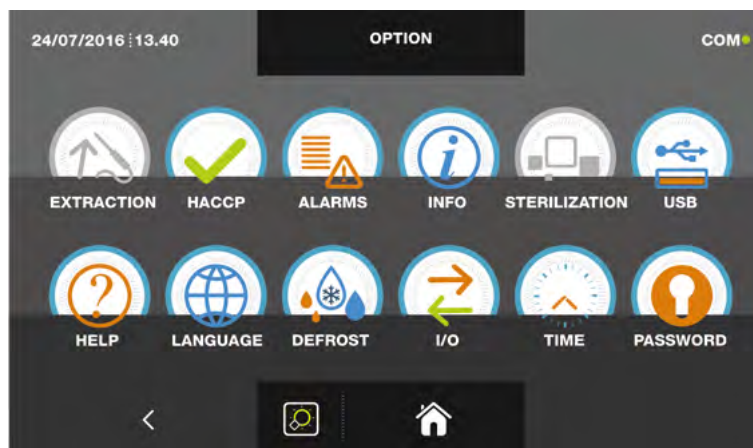

Wanneer de cyclus actief is, wordt het scherm met de bedrijfsgegevens weergegeven.

Zie paragraaf 16 - WERKINGSCYCLI om de temperatuurkaart, invoer/uitvoer, parameterlijst of functie op meerdere niveaus weer te geven.

Door tijdens de cyclus de cursor te bewegen zoals getoond in de figuur, kan de ventilatiewaarde worden gevarieerd met set 1 ÷ 10:

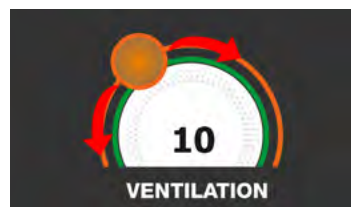

De cyclus eindigt wanneer de temperatuur in de kern van het product lager of gelijk is aan de ingestelde temperatuur. Het einde van de cyclus wordt gecommuniceerd met een zoemer die een geluid uitzendt. Druk op het display om de zoemer uit te schakelen. Als alternatief wordt de zoemer na 60 seconden automatisch gedempt. Zodra de cyclus is voltooid, schakelt de machine automatisch over naar de CONSERVERINGsmodus.

We herinneren u eraan dat deze fase kan worden gehandhaafd voor een maximale aanbevolen periode van 24 uur.

16.11 - AANGEPASTE ONTDOOICYCLUS

De ontdooicyclus wordt gebruikt om de temperatuur van voedsel te verhogen van een negatieve naar een positieve waarde.

Druk, terwijl de machine in de STAND-BYMODUS staat, op het stroompictogram zoals beschreven in hoofdstuk 16.1. Zodra u toegang heeft tot de STARTPAGINA, gaat u als volgt te werk:

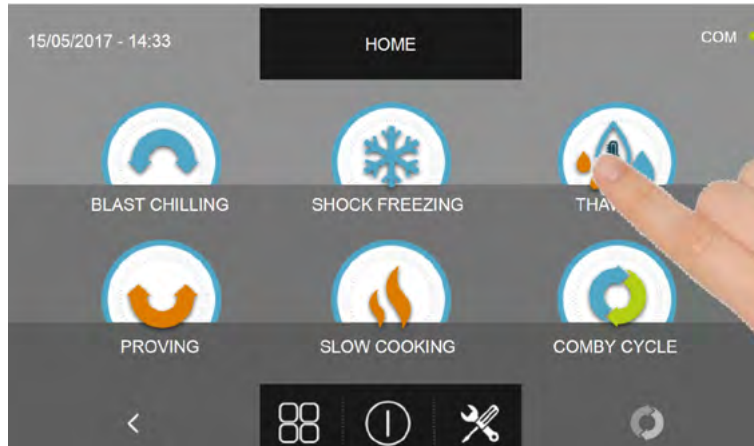

Druk op het ontdooipictogram om het keuzemenu te openen

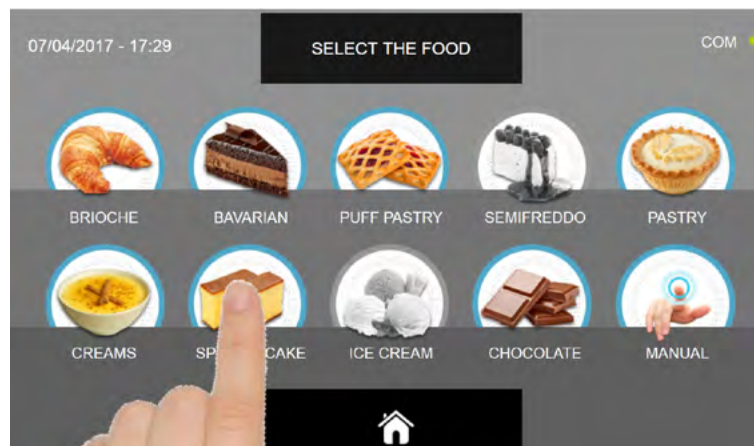

Selecteer een van de voedselcategorieën in het menu.

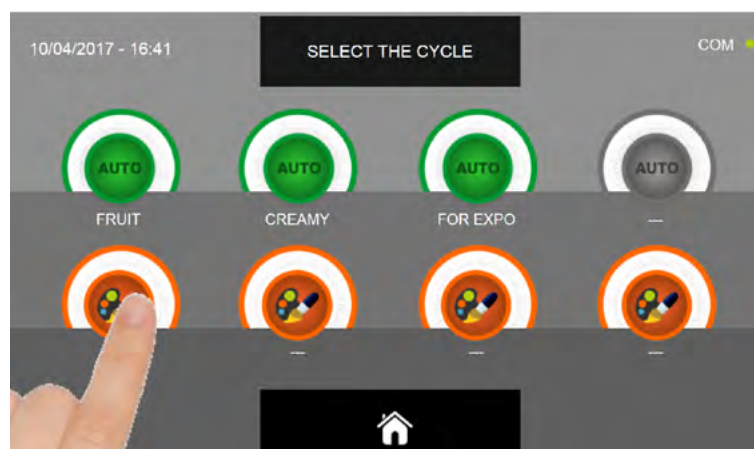

Selecteer het instellingpictogram van een AANGEPASTE CYCLUS

MULTIFUNCTIONELE SNELKOELER EVOLUTION

Er zijn twee soorten AANGEPASTE cycli :

- a- Tijd aangepaste cyclus (voorkeurskeuze)
- b- Aangepaste cyclus met temperatuursonde

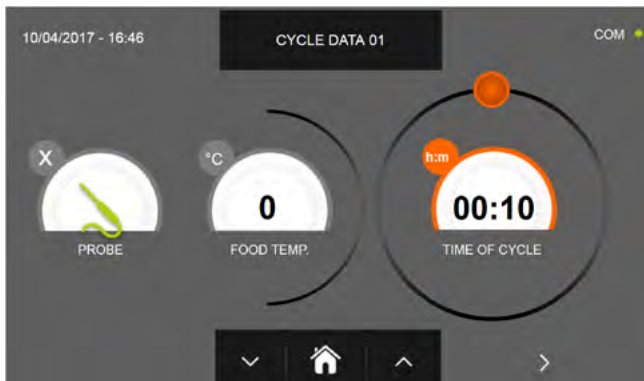

a- Tijd aangepaste cyclus

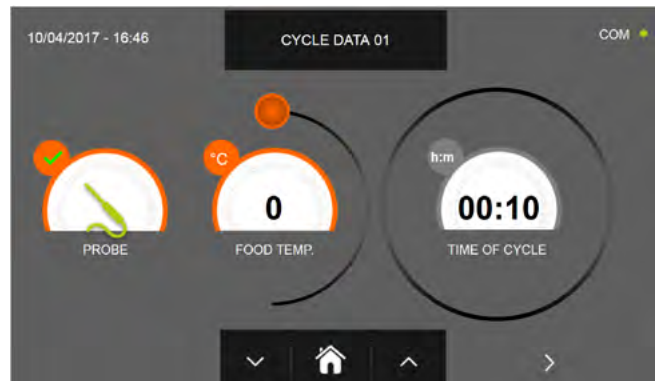

b- Aangepaste cyclus met temperatuursonde

N.B. Druk op het probe-pictogram om de temperatuursondecyclus te selecteren, druk nogmaals op het probe-pictogram om terug te keren naar de tijdsselectie.

Om de tijd- of temperatuurwaarden in te stellen, beweegt u de cursor zoals weergegeven in de volgende afbeeldingen :

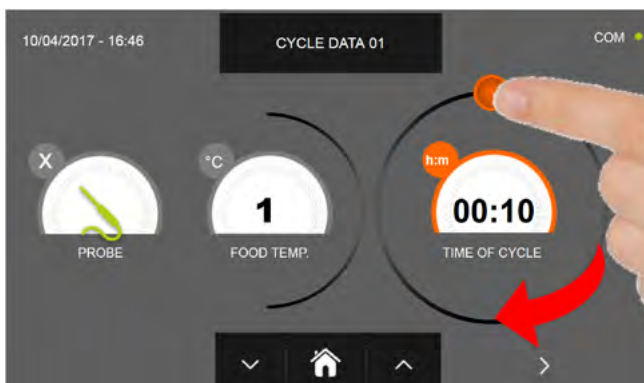

a- Instelling cyclusduur

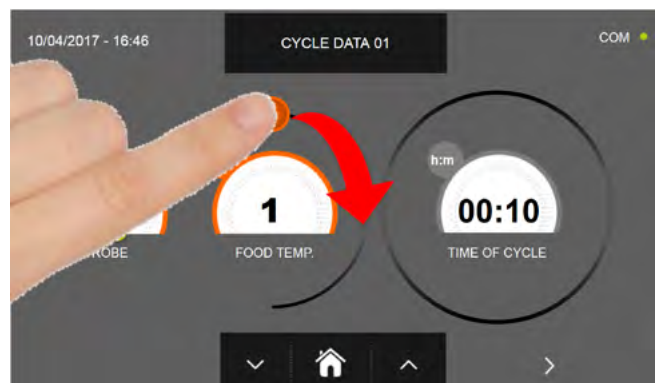

b- Instelling temperatuurdal



Voor de voedsel temperatuur en tijdwaarden is het mogelijk om deze nauwkeurig in te stellen met behulp van de knoppen



en

- Instellingsstappen voedseltemperatuur $\pm 1^{\circ}\text{C}$
- Instelling cyclustijd stappen ± 10 minuten

MULTIFUNCTIONELE SNELKOELER EVOLUTION

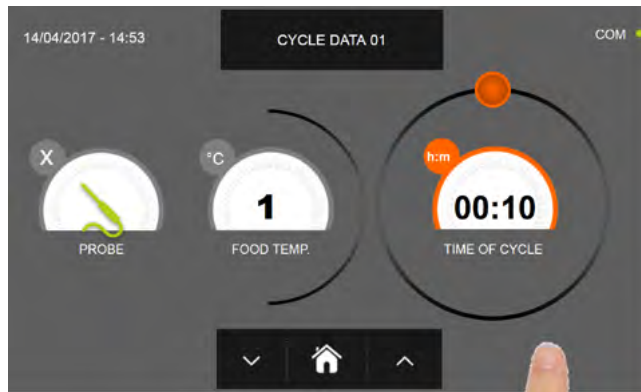

Druk op het pictogram

om door te gaan naar de tweede programmeringspagina, druk op het pictogram



om terug te gaan naar de vorige pagina.

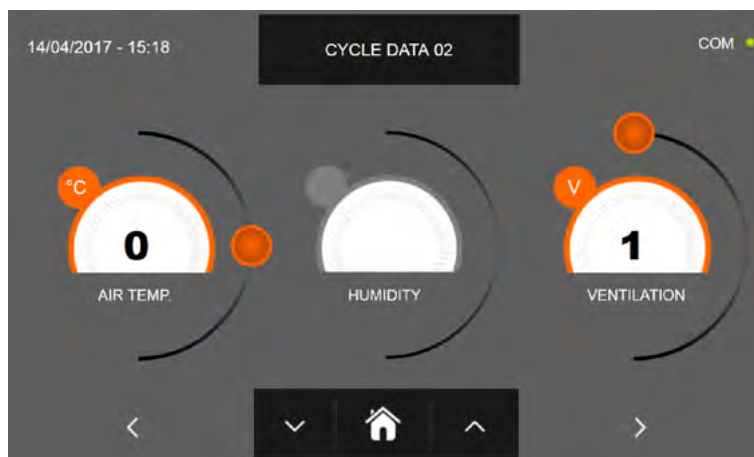

Op de tweede programmeerpagina is het mogelijk om in te stellen :
 Cel temperatuur
 Vochtigheid (celtemperatuur > 0 ° C)
 Ventilatie

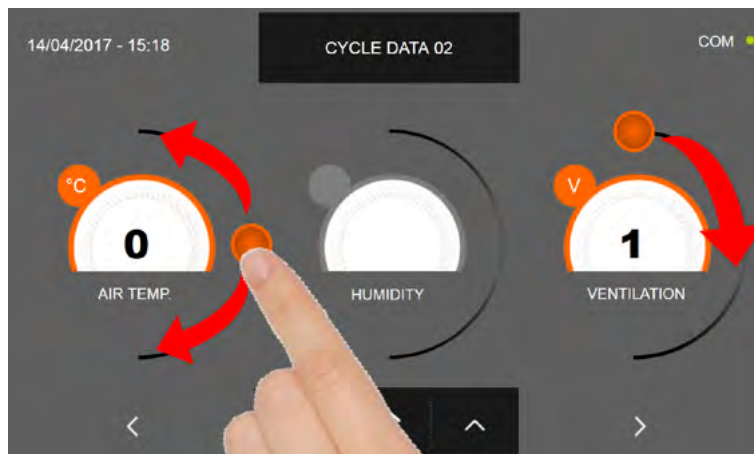



Stel volgens de waarden die zijn ingesteld op de eerste programmeerpagina de waarden in door de cursor te bewegen zoals aangegeven in de afbeelding, of stel, nadat u het gewenste veld hebt geselecteerd, de waarden in met de

pictogrammen  en 

MULTIFUNCTIONELE SNELKOELER EVOLUTION



Druk op het pictogram  om door te gaan naar de derde programmeringspagina, druk op het pictogram  om terug te gaan naar de vorige pagina.

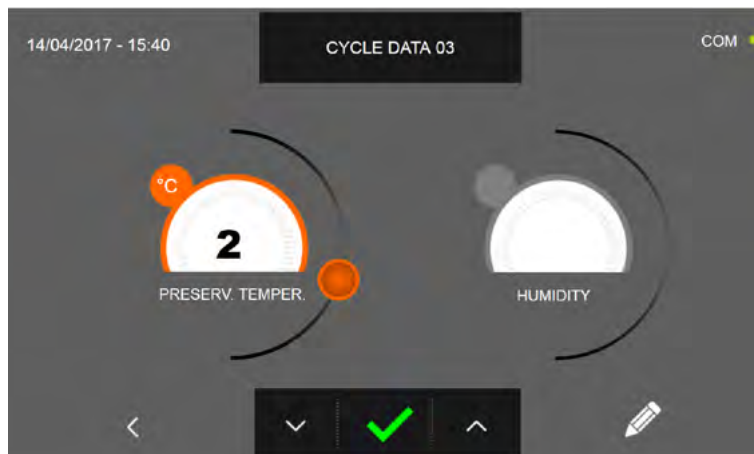

Op de derde programmeerpagina is het mogelijk om in te stellen :
Bewaartemperatuur aan het einde van de cyclus
Vochtigheid (celtemperatuur > 0 ° C)

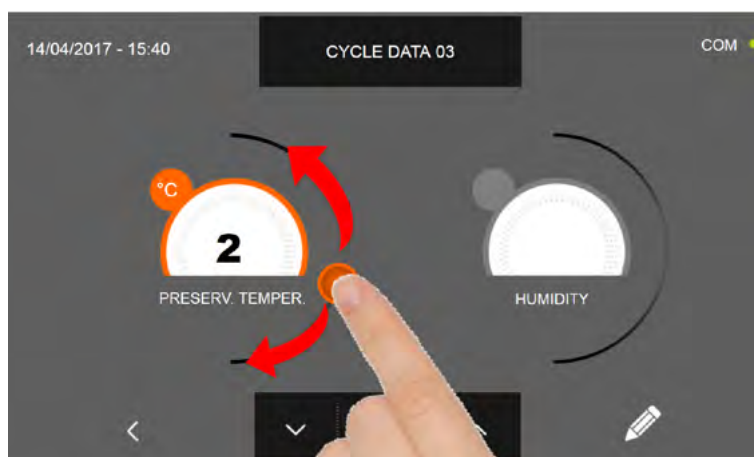

Stel volgens de waarden die zijn ingesteld op de eerste programmeerpagina de waarden in door de cursor te bewegen zoals aangegeven in de afbeelding, of stel, nadat u het gewenste veld hebt geselecteerd, de waarden in met de

pictogrammen  en 

MULTIFUNCTIONELE SNELKOELER EVOLUTION



Druk op het pictogram  om de naam van een aangepaste cyclus vast te leggen en op te slaan voor toekomstig gebruik.

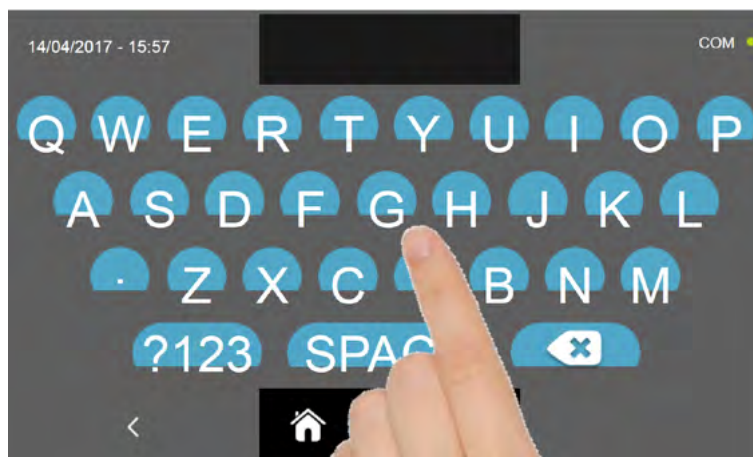

Voer met het toetsenbord de naam van de cyclus in en druk vervolgens op het pictogram  om terug te gaan naar de laatste programmeerpagina.



Druk op het pictogram  om de zojuist ingestelde cyclus te verwijderen voordat u de cyclus zelf start.

MULTIFUNCTIONELE SNELKOELER EVOLUTION



Als er een aangepaste tijdcyclus is gekozen, wordt na het indrukken  van het pictogram het functionerende gegevensschem weergegeven. Zie paragraaf 16 - WERKINGSCYCLI om de temperatuurkaart, invoer/uitvoer, parameterlijst of functie op meerdere niveaus weer te geven.

De cyclus eindigt na het verstrijken van de ingestelde tijd. Het einde van de cyclus wordt gecommuniceerd met een zoemer die een geluid uitzendt. Druk op het display om de zoemer uit te schakelen. Als alternatief wordt de zoemer na 60 seconden automatisch gedempt. Zodra de cyclus is voltooid, schakelt de machine automatisch over naar DE CONSERVERINGSMODUS

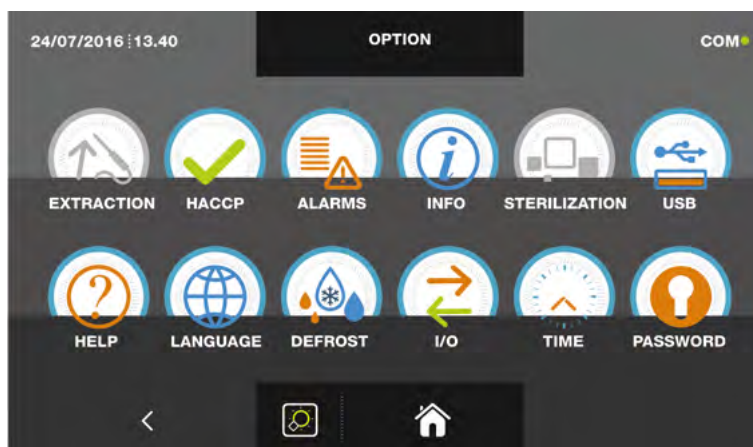

Als er anders voor de temperatuurcyclus is gekozen, wordt u na het indrukken van het pictogram  gevraagd om de voedselsonde te plaatsen. Zie paragraaf 16 - WERKINGSCYCLI om de temperatuurkaart, invoer/uitvoer, parameterlijst of functie op meerdere niveaus weer te geven.

Door tijdens de cyclus de cursor te bewegen zoals getoond in de figuur, kan de ventilatiewaarde worden gevarieerd met $set 1 \div 10$:



Nadat u de voedselsonde hebt geplaatst en nadat de machine de positionering van de sonde correct heeft gedetecteerd, wordt de cyclus gestart en wordt het functioneringsschem weergegeven. De cyclus eindigt wanneer de temperatuur in de kern van het product lager of gelijk is aan de ingestelde temperatuur. Het einde van de cyclus wordt gecommuniceerd met een zoemer die een geluid uitzendt. Druk op het display om de zoemer uit te schakelen. Als alternatief wordt de zoemer na 60 seconden automatisch gedempt. Zodra de cyclus is voltooid, schakelt de machine automatisch over naar de CONSERVERINGsmodus.

We herinneren u eraan dat deze fase kan worden gehandhaafd voor een maximale aanbevolen periode van 24 uur.

16.12 - HANDMATIGE ONTDOOICYCLUS

De ontdooicyclus wordt gebruikt om de temperatuur van voedsel te verhogen van een negatieve naar een positieve waarde.

Druk, terwijl de machine in de STAND-BYMODUS staat, op het stroompictogram zoals beschreven in hoofdstuk 16.1. Zodra u toegang heeft tot de STARTPAGINA, gaat u als volgt te werk:

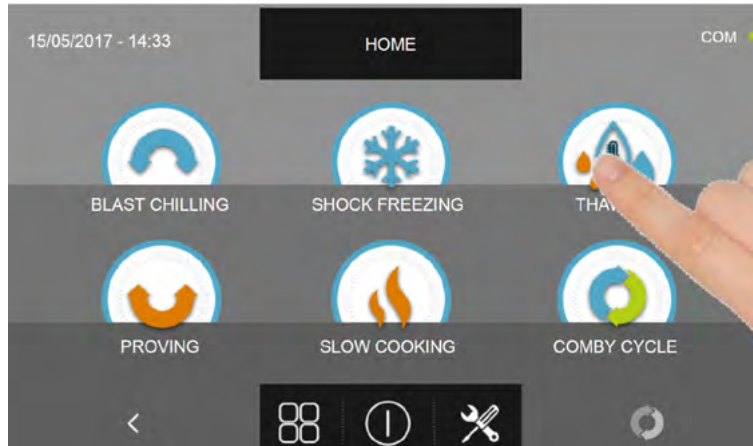

Druk op het ontdooipictogram om het keuzemenu te openen

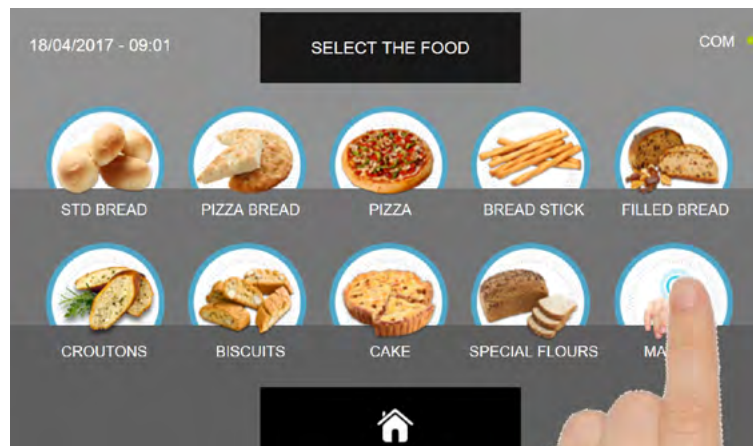

Selecteer de icon HANDMATIG.

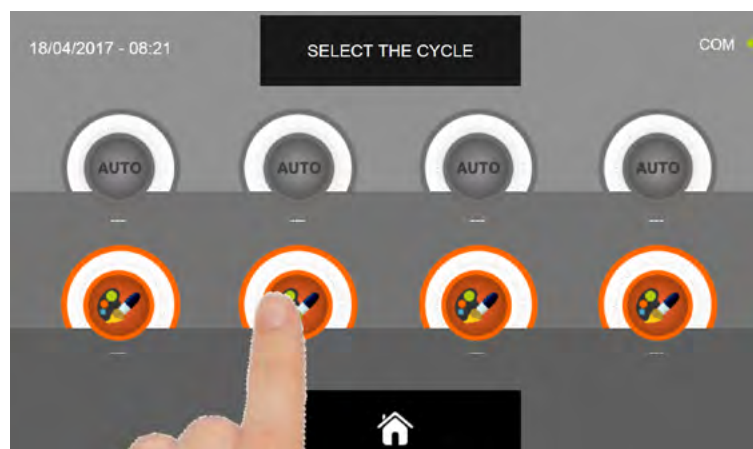

Selecteer het instellingenpictogram van een AANGEPASTE CYCLUS

N.B. DE AUTOMATISCHE CYCLI ZIJN NIET BESCHIKBAAR

MULTIFUNCTIONELE SNELKOELER EVOLUTION

Er zijn twee soorten HANDMATIGE cycli :

- a- Tijd handmatige cyclus (voorkeurskeuze)
- b- Handmatige cyclus met temperatuursonde

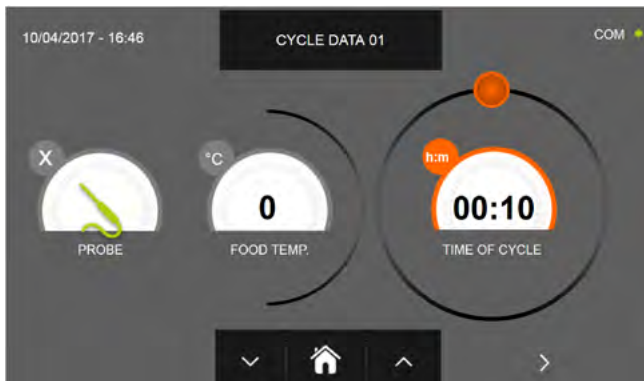

a- Tijd handmatige cyclus

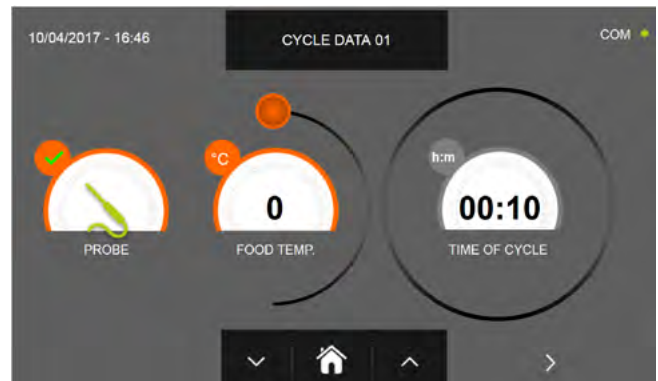

b- Handmatige cyclus met temperatuursonde

N.B. Druk op het probe-pictogram om de temperatuursondecyclus te selecteren, druk nogmaals op het probe-pictogram om terug te keren naar de tijdsselectie.

Om de tijd- of temperatuurwaarden in te stellen, beweegt u de cursor zoals weergegeven in de volgende afbeeldingen :

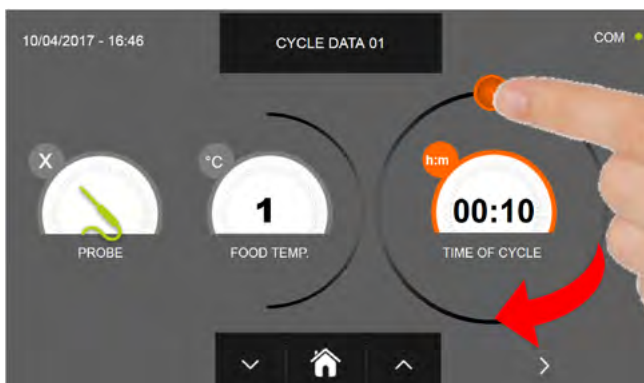

a- Instelling cyclusduur

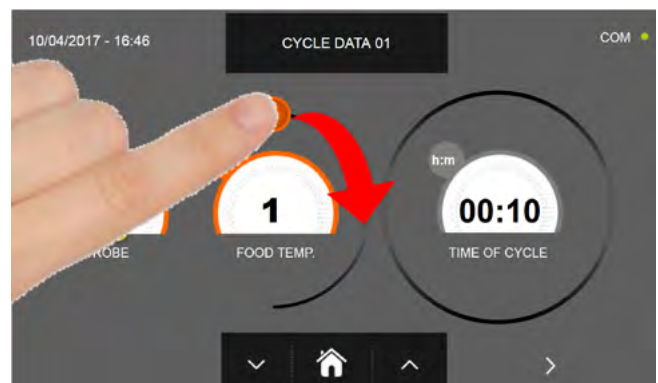

b- Instelling temperatuurdal



Voor de voedsel temperatuur en tijdwaarden is het mogelijk om deze nauwkeurig in te stellen met behulp van de knoppen





en

- Instellingsstappen voedseltemperatuur $\pm 1^{\circ}\text{C}$
- Instelling cyclustijd stappen ± 10 minuten

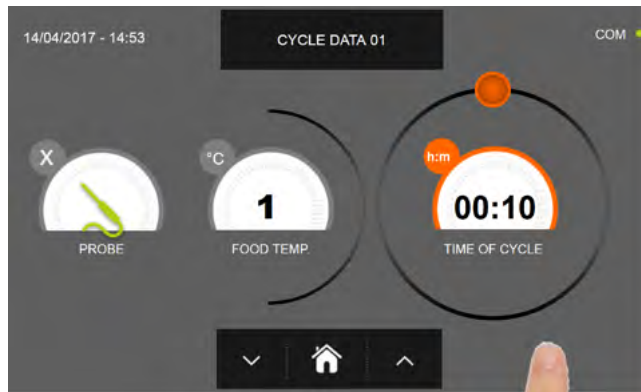
MULTIFUNCTIONELE SNELKOELER EVOLUTION



Druk op het pictogram  om door te gaan naar de tweede programmeringspagina, druk op het pictogram  om terug te gaan naar de vorige pagina

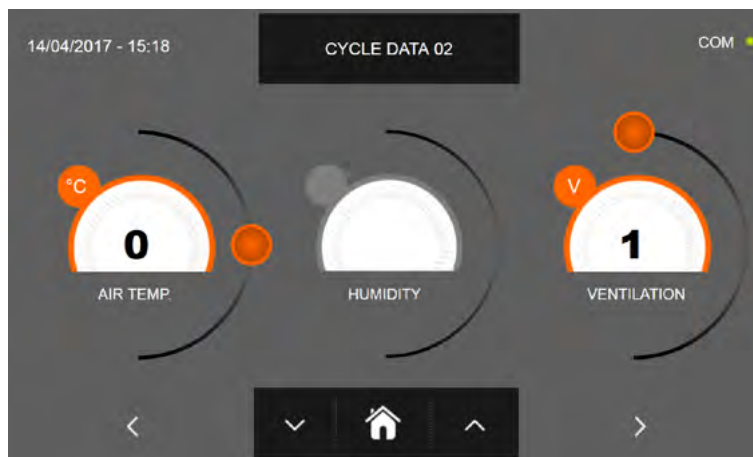

Op de tweede programmeerpagina is het mogelijk om in te stellen :
 Cel temperatuur
 Vochtigheid (celtemperatuur > 0 ° C)
 Ventilatie

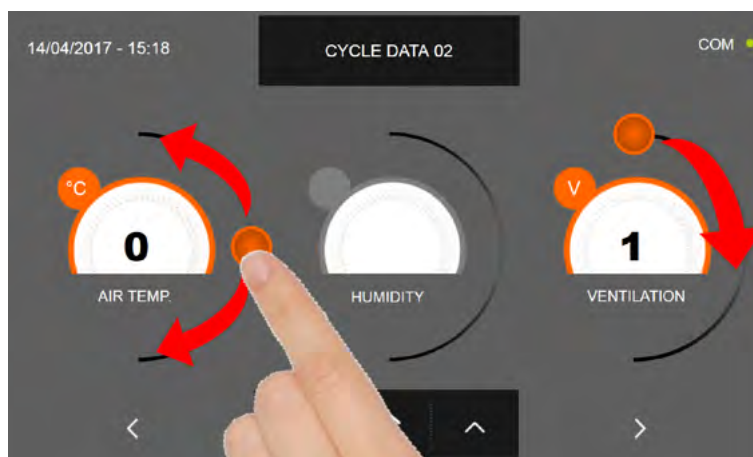



Stel volgens de waarden die zijn ingesteld op de eerste programmeerpagina de waarden in door de cursor te bewegen zoals aangegeven in de afbeelding, of stel, nadat u het gewenste veld hebt geselecteerd, de waarden in met de

pictogrammen  en 

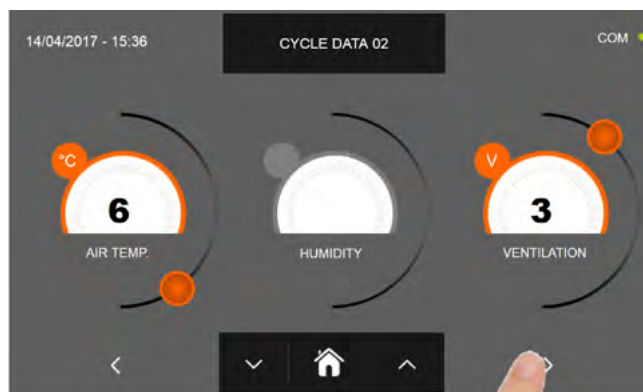
MULTIFUNCTIONELE SNELKOELER EVOLUTION



Druk op het pictogram  om door te gaan naar de derde programmeringspagina, druk op het pictogram  om terug te gaan naar de vorige pagina.

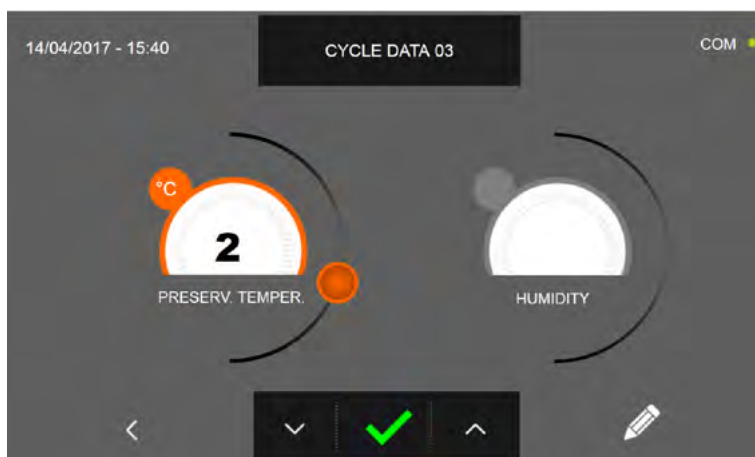

Op de derde programmeerpagina is het mogelijk om in te stellen :
Bewaartemperatuur aan het einde van de cyclus
Vochtigheid (celtemperatuur > 0 ° C)

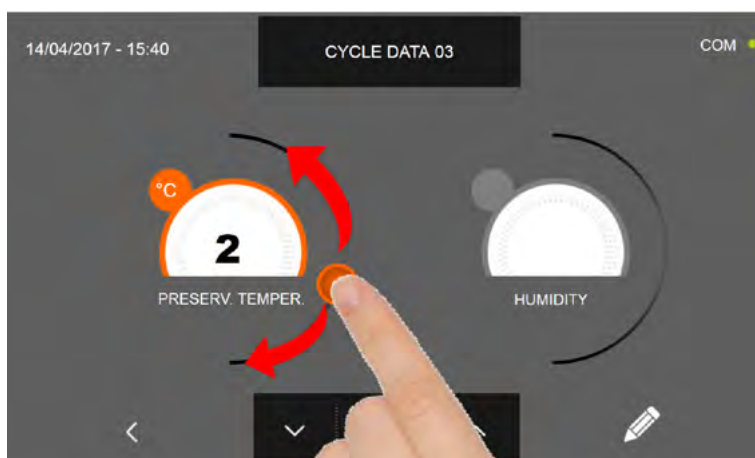

Stel volgens de waarden die zijn ingesteld op de eerste programmeerpagina de waarden in door de cursor te bewegen zoals aangegeven in de afbeelding, of stel, nadat u het gewenste veld hebt geselecteerd, de waarden in met de

pictogrammen





en

MULTIFUNCTIONELE SNELKOELER EVOLUTION

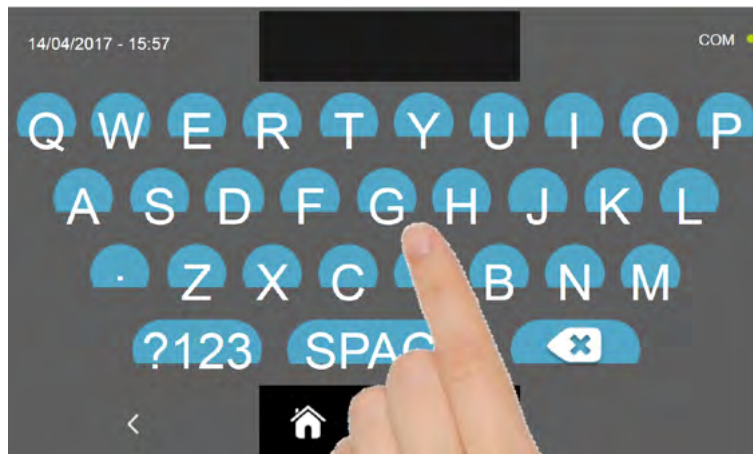

Druk op het pictogram  om de naam van een aangepaste cyclus vast te leggen en op te slaan voor toekomstig gebruik.



Voer met het toetsenbord de naam van de cyclus in en druk vervolgens op het pictogram  om terug te gaan naar de laatste programmeerpagina.



Druk op het pictogram  om de zojuist ingestelde cyclus te verwijderen voordat u de cyclus zelf start.

MULTIFUNCTIONELE SNELKOELER EVOLUTION



Als er een handmatige tijdcyclus is gekozen, wordt na het indrukken van het pictogram het functionerende gegevensscherm weergegeven. Zie paragraaf 16 - WERKINGSCYCLI om de temperatuurkaart, invoer/uitvoer, parameterlijst of functie op meerdere niveaus weer te geven.

De cyclus eindigt na het verstrijken van de ingestelde tijd. Het einde van de cyclus wordt gecommuniceerd met een zoemer die een geluid uitzendt. Druk op het display om de zoemer uit te schakelen. Als alternatief wordt de zoemer na 60 seconden automatisch gedempt. Zodra de cyclus is voltooid, schakelt de machine automatisch over naar DE CONSERVERINGSMODUS

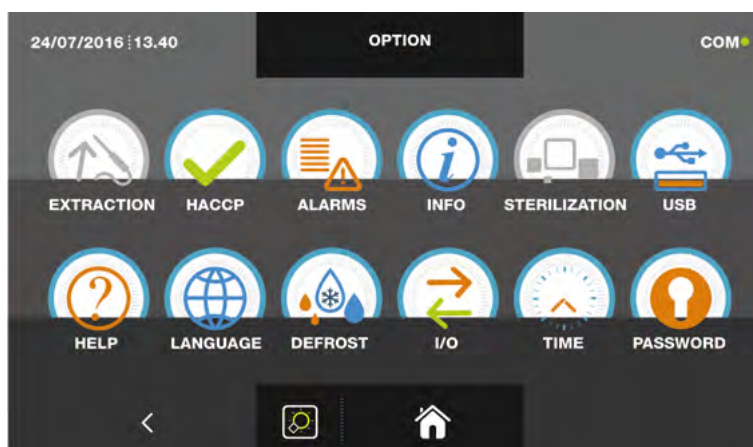

Als er anders voor de handmatige temperatuurcyclus is gekozen, wordt u na het indrukken van het pictogram gevraagd om de voedselonde te plaatsen. Zie paragraaf 16 - WERKINGSCYCLI om de temperatuurkaart, invoer/uitvoer, parameterlijst of functie op meerdere niveaus weer te geven.

Door tijdens de cyclus de cursor te bewegen zoals getoond in de figuur, kan de ventilatiewaarde worden gevarieerd met set 1 ÷ 10:



Nadat u de voedselonde hebt geplaatst en nadat de machine de positionering van de sonde correct heeft gedetecteerd, wordt de cyclus gestart en wordt het functioneringsscherm weergegeven. De cyclus eindigt wanneer de temperatuur in de kern van het product lager of gelijk is aan de ingestelde temperatuur. Het einde van de cyclus wordt gecommuniceerd met een zoemer die een geluid uitzendt. Druk op het display om de zoemer uit te schakelen. Als alternatief wordt de zoemer na 60 seconden automatisch gedempt. Zodra de cyclus is voltooid, schakelt de machine automatisch over naar de CONSERVERINGSmodus.

We herinneren u eraan dat deze fase kan worden gehandhaafd voor een maximale aanbevolen periode van 24 uur.

16.13 - AANGEPASTE RIJSCYCLUS

De rijscyclus wordt gebruikt om de celtemperatuur tussen +15°C en +45°C te brengen.

Druk, terwijl de machine in de STAND-BYMODUS staat, op het stroompictogram zoals beschreven in hoofdstuk 16.1. Zodra u toegang heeft tot de STARTPAGINA, gaat u als volgt te werk:

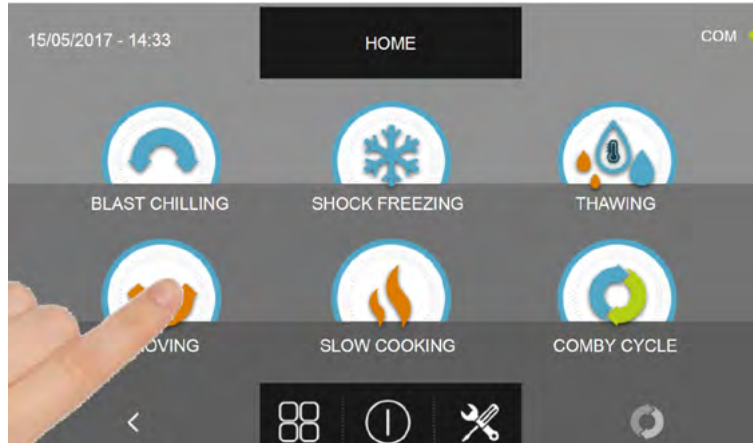

Druk op het rijspictogram om het keuzemenu te openen

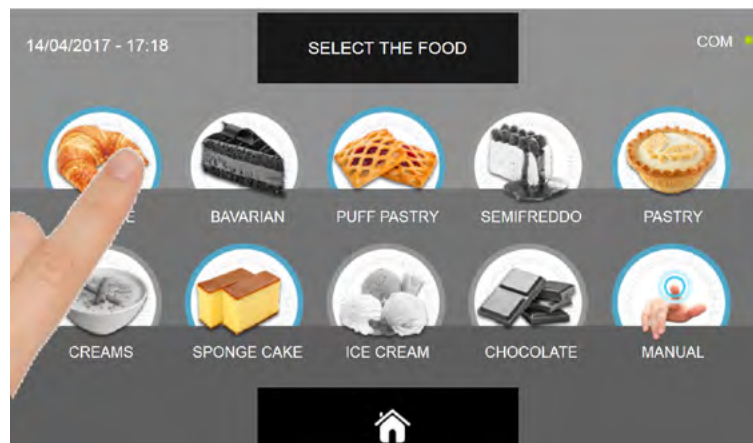

Selecteer een van de voedselcategorieën in het menu.

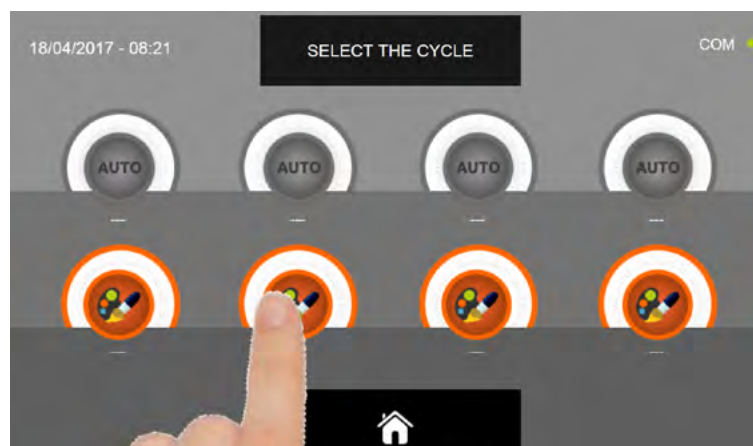

Selecteer het instellingenpictogram van een AANGEPASTE CYCLUS

N.B. DE AUTOMATISCHE CYCLI ZIJN NIET BESCHIKBAAR

MULTIFUNCTIONELE SNELKOELER EVOLUTION

De AANGEPASTE cycli zijn alleen op tijd

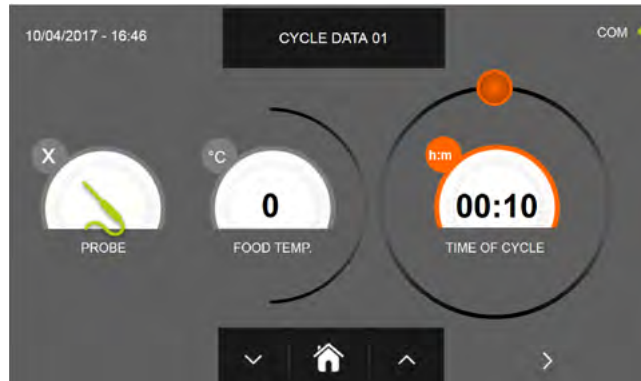

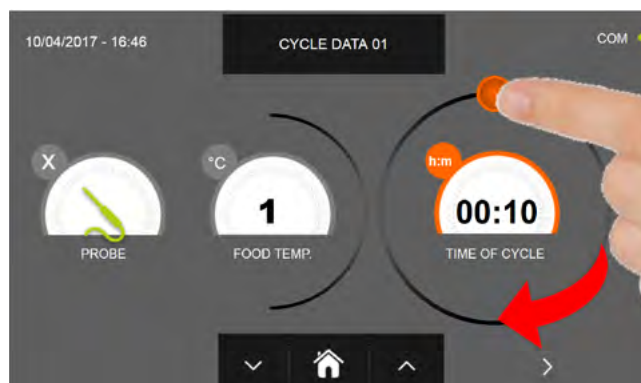

Tijd aangepaste cyclus

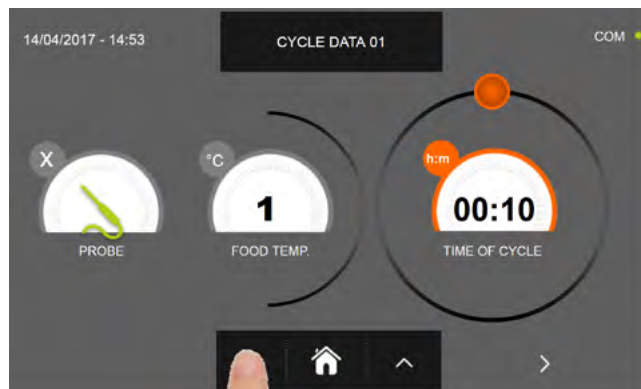

Om de duur van de cyclus in te stellen, beweegt u de cursor zoals aangegeven in de afbeelding



Het is mogelijk om de tijd nauwkeurig in te stellen met behulp van de knoppen  en  in stappen ± 10 minuten

MULTIFUNCTIONELE SNELKOELER EVOLUTION

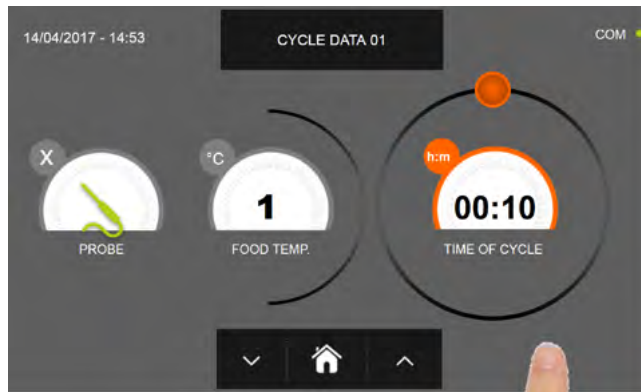

Druk op het pictogram

om door te gaan naar de tweede programmeringspagina, druk op het pictogram



om terug te gaan naar de vorige pagina.

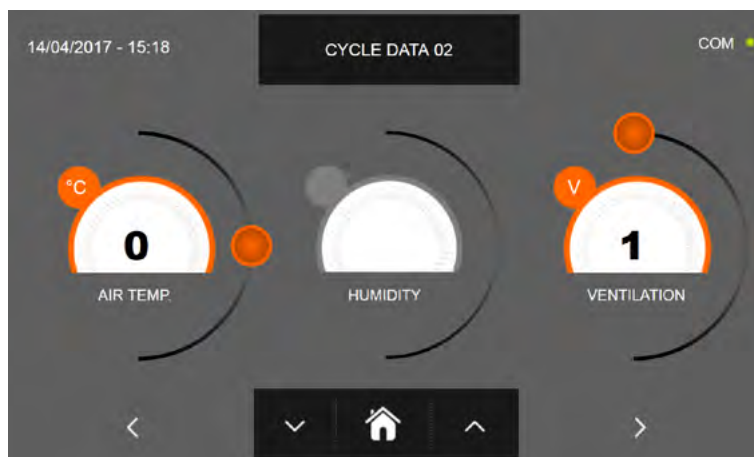

Op de tweede programmeerpagina is het mogelijk om in te stellen :
 Cel temperatuur
 Vochtigheid (celtemperatuur > 0 ° C)
 Ventilatie

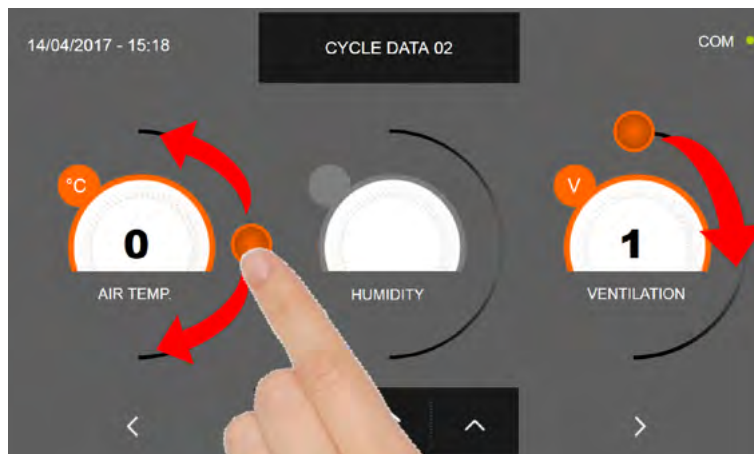



Stel volgens de waarden die zijn ingesteld op de eerste programmeerpagina de waarden in door de cursor te bewegen zoals aangegeven in de afbeelding, of stel, nadat u het gewenste veld hebt geselecteerd, de waarden in met de

pictogrammen  en 

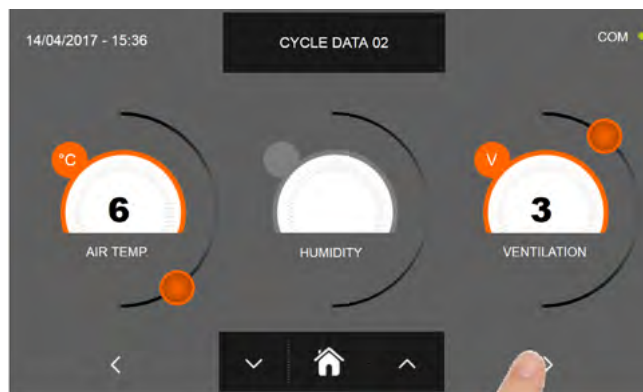
MULTIFUNCTIONELE SNELKOELER EVOLUTION



Druk op het pictogram  om door te gaan naar de derde programmeringspagina, druk op het pictogram  om terug te gaan naar de vorige pagina.

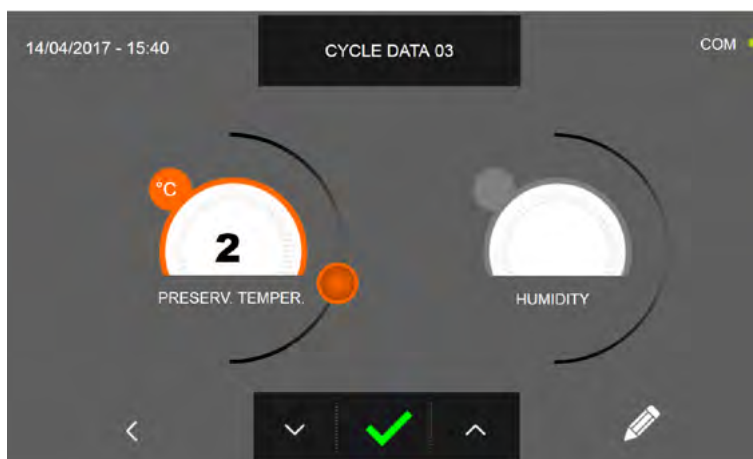

Op de derde programmeerpagina is het mogelijk om in te stellen :
Bewaartemperatuur aan het einde van de cyclus
Vochtigheid (celtemperatuur > 0 ° C)

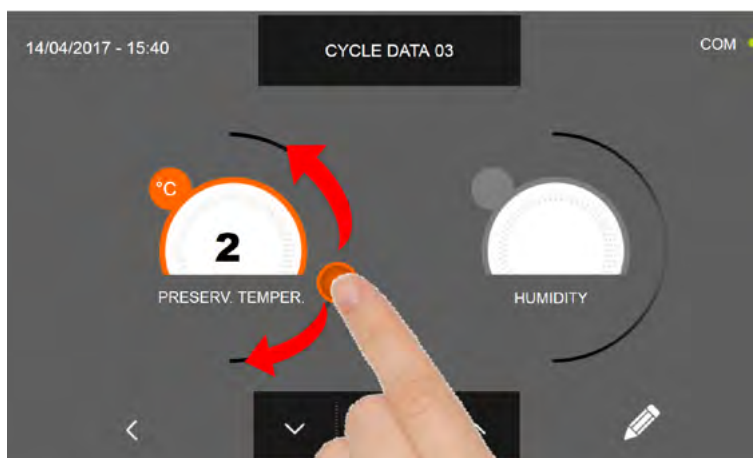

Stel volgens de waarden die zijn ingesteld op de eerste programmeerpagina de waarden in door de cursor te bewegen zoals aangegeven in de afbeelding, of stel, nadat u het gewenste veld hebt geselecteerd, de waarden in met de

pictogrammen





en

MULTIFUNCTIONELE SNELKOELER EVOLUTION

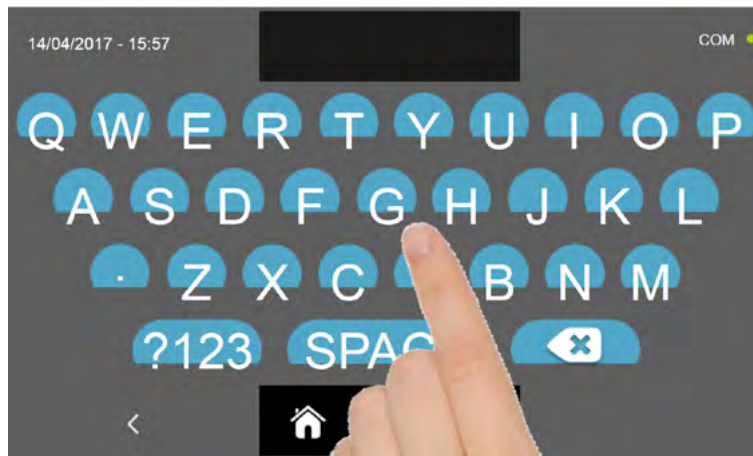

Druk op het pictogram  om de naam van een aangepaste cyclus vast te leggen en op te slaan voor toekomstig gebruik.



Voer met het toetsenbord de naam van de cyclus in en druk vervolgens op het pictogram  om terug te gaan naar de laatste programmeerpagina.



Druk op het pictogram  om de zojuist ingestelde cyclus te verwijderen voordat u de cyclus zelf start.

MULTIFUNCTIONELE SNELKOELER EVOLUTION



Nadat u op het pictogram  hebt gedrukt, wordt het scherm met functionerende gegevens weergegeven. Zie paragraaf 16 - WERKINGSCYCLI om de temperatuurkaart, invoer/uitvoer, parameterlijst of functie op meerdere niveaus weer te geven.

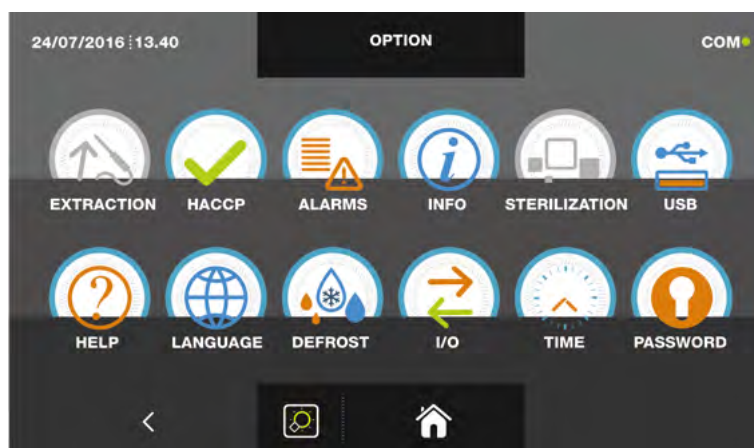

Door tijdens de cyclus de cursor te bewegen zoals getoond in de figuur, kan de ventilatiewaarde worden gevarieerd met set 1 ÷ 10:

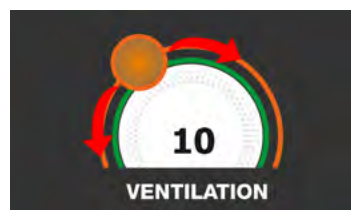

De cyclus eindigt na het verstrijken van de ingestelde tijd. Het einde van de cyclus wordt gecommuniceerd met een zoemer die een geluid uitzendt. Druk op het display om de zoemer uit te schakelen. Als alternatief wordt de zoemer na 60 seconden automatisch gedempt.

Zodra de cyclus is voltooid, schakelt de machine automatisch over naar de CONSERVERINGsmodus.

We herinneren u eraan dat deze fase kan worden gehandhaafd voor een maximale aanbevolen periode van 24 uur.

16.14 - HANDMATIGE RIJSCYCLUS

De rijscyclus wordt gebruikt om de celtemperatuur tussen +15°C en +45°C te brengen.

Druk, terwijl de machine in de STAND-BYMODUS staat, op het stroompictogram zoals beschreven in hoofdstuk 16.1. Zodra u toegang heeft tot de STARTPAGINA, gaat u als volgt te werk:

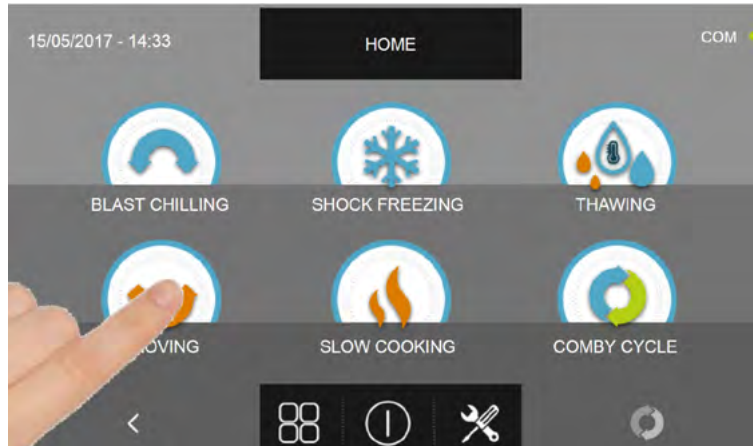

Druk op het rijspictogram om het keuzemenu te openen

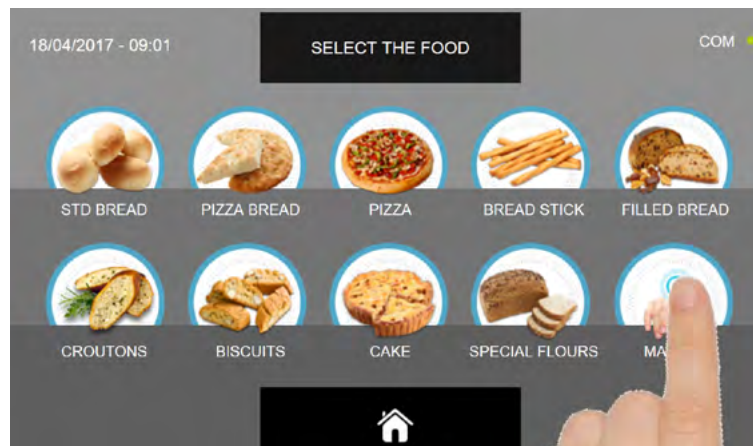

Selecteer de icon HANDMATIG.

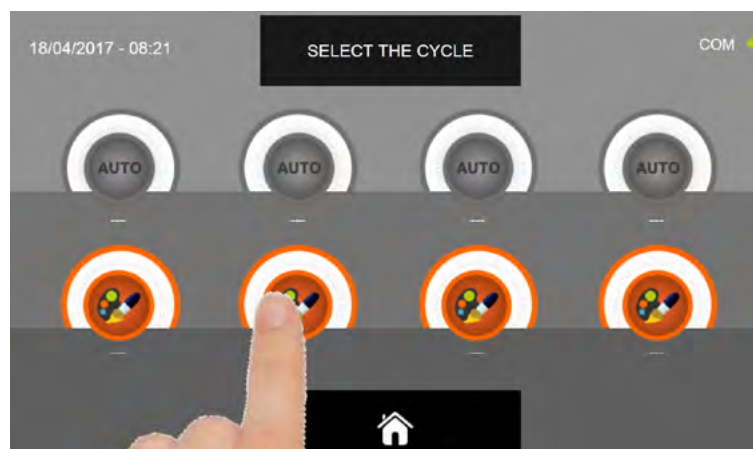

Selecteer het instellingenpictogram van een AANGEPASTE CYCLUS

N.B. DE AUTOMATISCHE CYCLI ZIJN NIET BESCHIKBAAR

MULTIFUNCTIONELE SNELKOELER EVOLUTION

De HANDMATIGE cycli zijn alleen op tijd

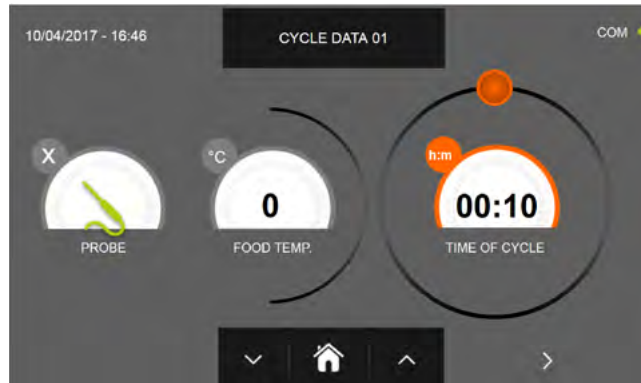

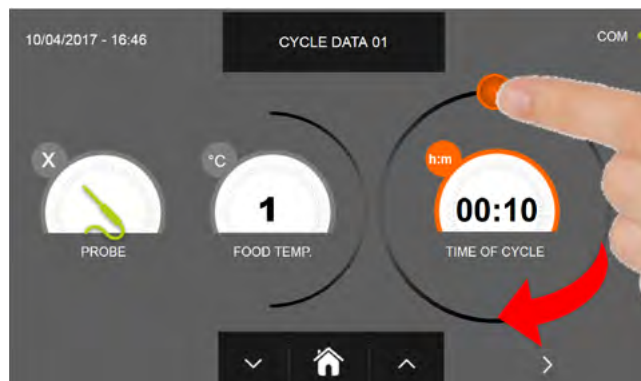

Tijd handmatige cyclus

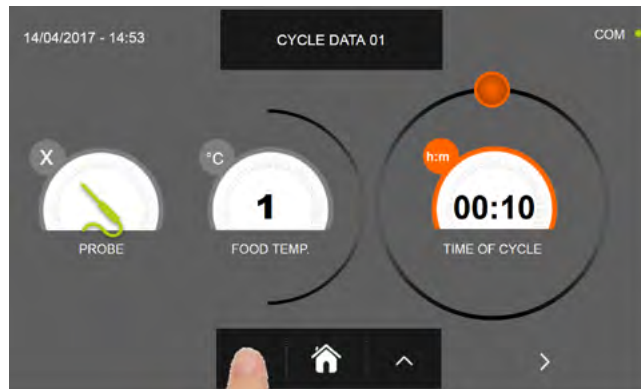

Om de duur van de cyclus in te stellen, beweegt u de cursor zoals aangegeven in de afbeelding



Het is mogelijk om de tijd nauwkeurig in te stellen met behulp van de knoppen  en  in stappen ± 10 minuten

MULTIFUNCTIONELE SNELKOELER EVOLUTION

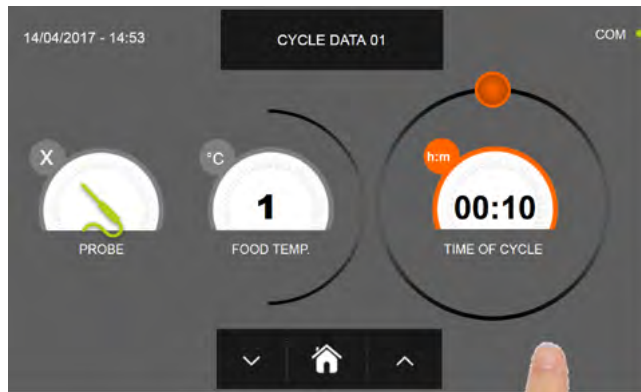

Druk op het pictogram

om door te gaan naar de tweede programmeringspagina, druk op het pictogram



om terug te gaan naar de vorige pagina

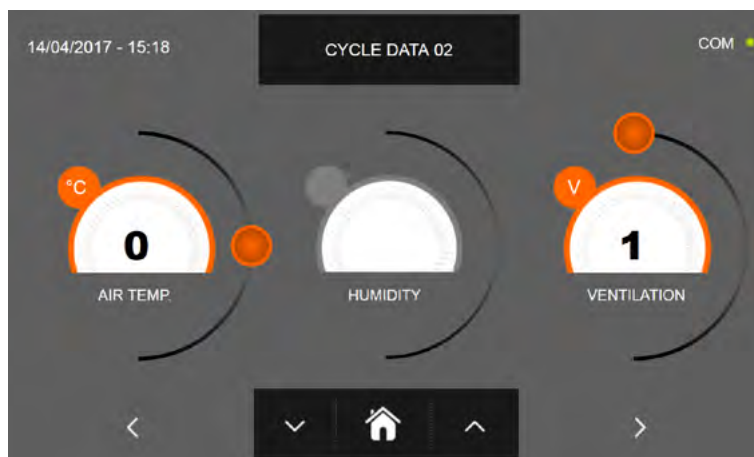

Op de tweede programmeerpagina is het mogelijk om in te stellen :
 Cel temperatuur
 Vochtigheid (celtemperatuur > 0 ° C)
 Ventilatie

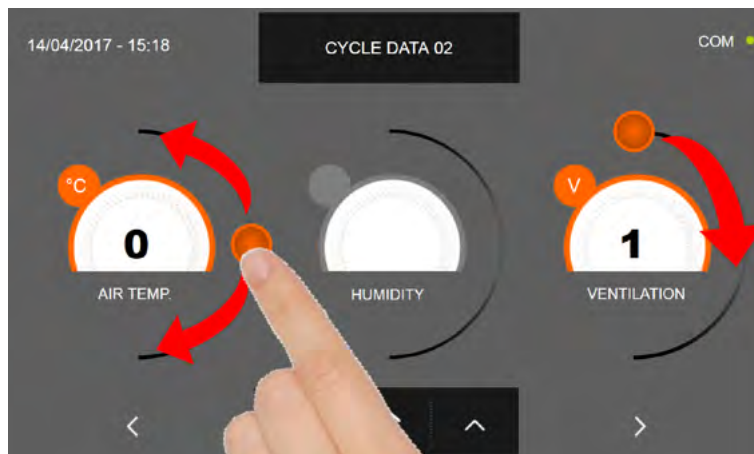



Stel volgens de waarden die zijn ingesteld op de eerste programmeerpagina de waarden in door de cursor te bewegen zoals aangegeven in de afbeelding, of stel, nadat u het gewenste veld hebt geselecteerd, de waarden in met de

pictogrammen  en 

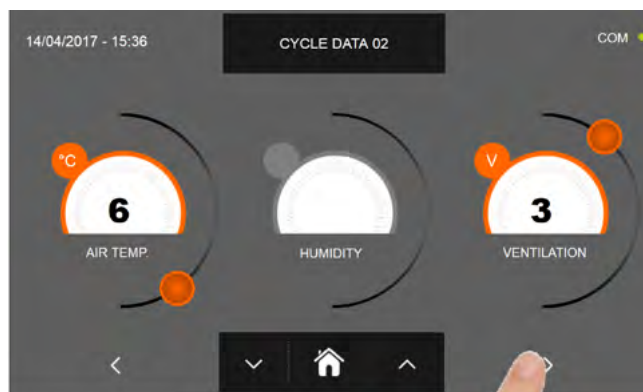
MULTIFUNCTIONELE SNELKOELER EVOLUTION



Druk op het pictogram  om door te gaan naar de derde programmeringspagina, druk op het pictogram  om terug te gaan naar de vorige pagina.

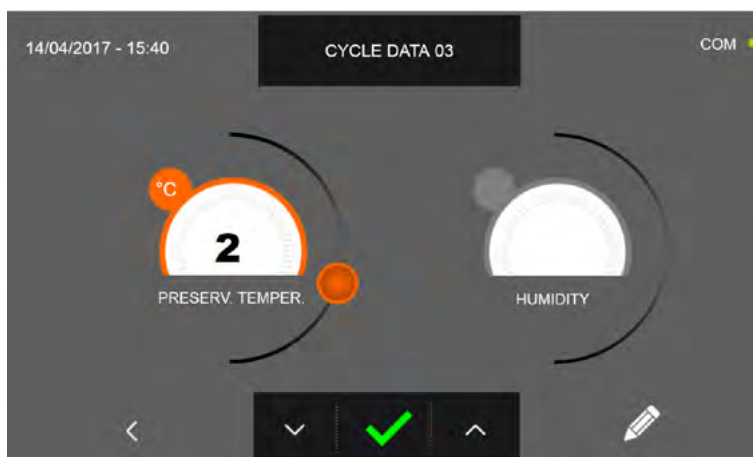

Op de derde programmeerpagina is het mogelijk om in te stellen :
Bewaartemperatuur aan het einde van de cyclus
Vochtigheid (celtemperatuur > 0 ° C)



Stel volgens de waarden die zijn ingesteld op de eerste programmeerpagina de waarden in door de cursor te bewegen zoals aangegeven in de afbeelding, of stel, nadat u het gewenste veld hebt geselecteerd, de waarden in met de

pictogrammen  en 

MULTIFUNCTIONELE SNELKOELER EVOLUTION



Druk op het pictogram  om de naam van een aangepaste cyclus vast te leggen en op te slaan voor toekomstig gebruik.

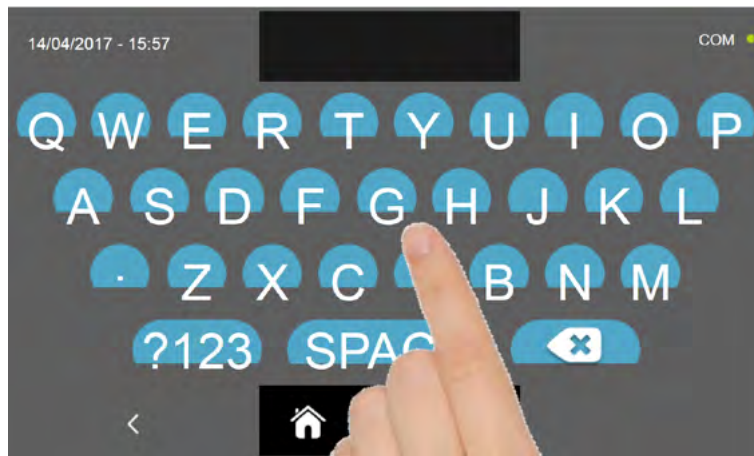

Voer met het toetsenbord de naam van de cyclus in en druk vervolgens op het pictogram  om terug te gaan naar de laatste programmeerpagina.



Druk op het pictogram  om de zojuist ingestelde cyclus te verwijderen voordat u de cyclus zelf start.

MULTIFUNCTIONELE SNELKOELER EVOLUTION



Nadat u op het pictogram  hebt gedrukt, wordt het scherm met functionerende gegevens weergegeven. Zie paragraaf 16 - WERKINGSCYCLI om de temperatuurkaart, invoer/uitvoer, parameterlijst of functie op meerdere niveaus weer te geven.

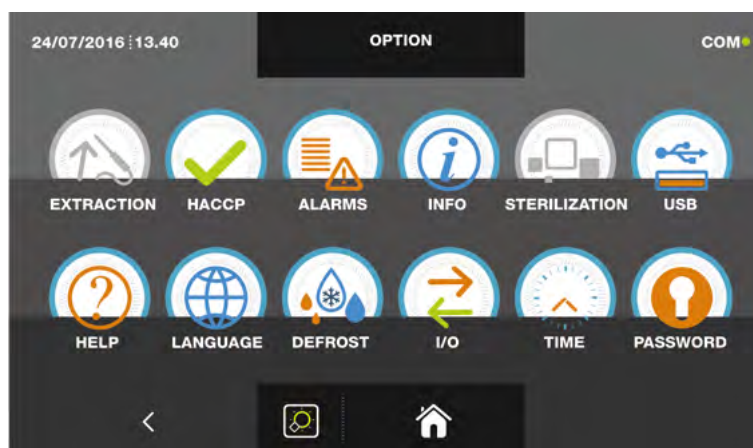

Door tijdens de cyclus de cursor te bewegen zoals getoond in de figuur, kan de ventilatiewaarde worden gevarieerd met set 1 ÷ 10:



De cyclus eindigt na het verstrijken van de ingestelde tijd. Het einde van de cyclus wordt gecommuniceerd met een zoemer die een geluid uitzendt. Druk op het display om de zoemer uit te schakelen. Als alternatief wordt de zoemer na 60 seconden automatisch gedempt.

Zodra de cyclus is voltooid, schakelt de machine automatisch over naar de CONSERVERINGsmodus.

We herinneren u eraan dat deze fase kan worden gehandhaafd voor een maximale aanbevolen periode van 24 uur.

16.15 - AUTOMATISCHE CYCLUS LANGZAAM KOKEN

De SLOWCOOKINGCYCLUS (alleen beschikbaar op ALLES-IN-ÉÉN modellen) wordt gebruikt om voedsel langzaam te koken en de temperatuur in de kern van het product op maximaal 75 °C te brengen.

Druk, terwijl de machine in de STAND-BYMODUS staat, op het stroompictogram zoals beschreven in hoofdstuk 16.1. Zodra u toegang heeft tot de STARTPAGINA, gaat u als volgt te werk:

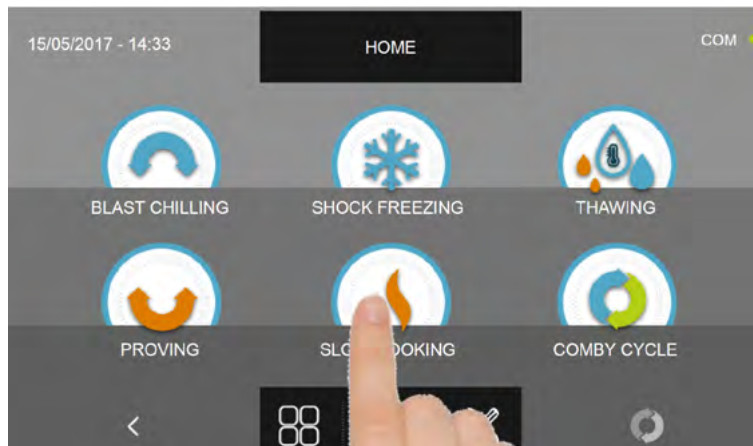

Druk op het LANGZAME kookpictogram om het keuzemenu te openen

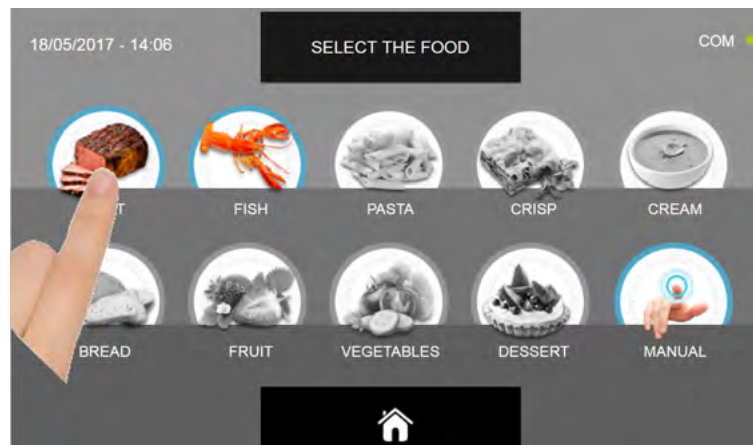

Selecteer een van de voedselcategorieën in het menu.

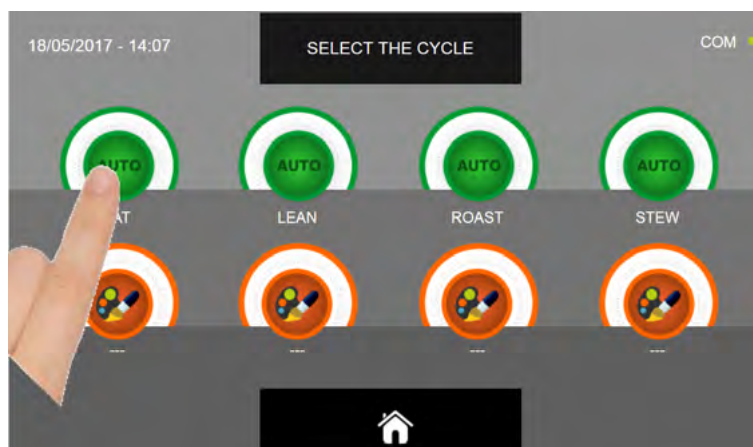

Selecteer het groene pictogram (AUTO) dat specifiek is voor het geselecteerde voedsel.

MULTIFUNCTIONELE SNELKOELER EVOLUTION

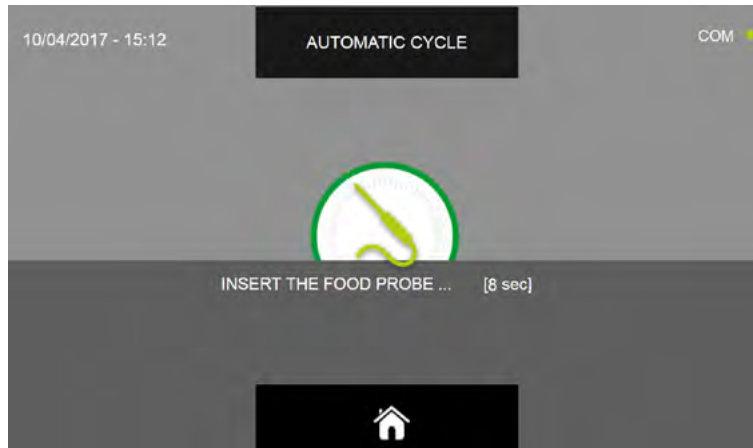

Zodra u het type voedsel hebt geselecteerd, wordt u gevraagd om de voedingskernsonde te plaatsen. De cyclus start automatisch nadat de sonde is gedetecteerd.

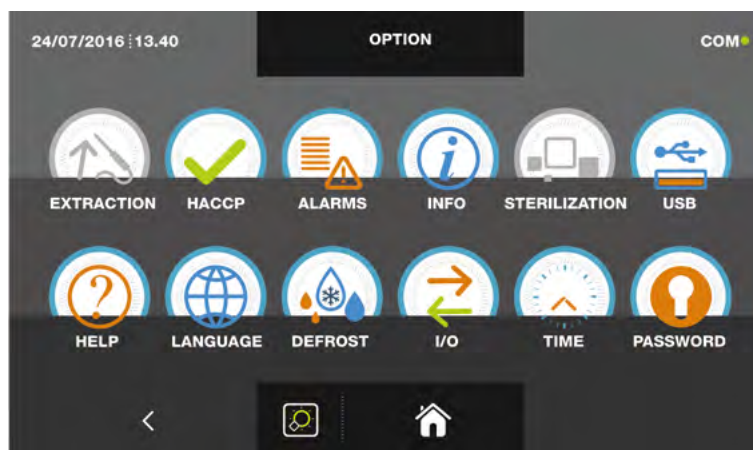

Wanneer de cyclus actief is, wordt het scherm met de bedrijfsgegevens weergegeven. Zie paragraaf 16 - WERKINGSCYCLI om de temperatuurkaart, invoer/uitvoer, parameterlijst of functie op meerdere niveaus weer te geven. Door tijdens de cyclus de cursor te bewegen zoals getoond in de figuur, kan de ventilatiewaarde worden gevarieerd met set 1 ÷ 10:



De cyclus eindigt wanneer de temperatuur in de kern van het product hoger of gelijk is aan de ingestelde temperatuur. Het einde van de cyclus wordt gecommuniceerd met een zoemer die een geluid uitzendt. Druk op het display om de zoemer uit te schakelen. Als alternatief wordt de zoemer na 60 seconden automatisch gedempt. Zodra de cyclus is voltooid, schakelt de machine automatisch over naar de CONSERVERINGsmodus.

We herinneren u eraan dat deze fase kan worden gehandhaafd voor een maximale aanbevolen periode van 24 uur.

16.16 - AANGEPASTE CYCLUS LANGZAAM KOKEN

De aangepaste cyclus voor LANGZAAM KOKEN (alleen beschikbaar op ALLES-N-ÉÉN modellen) wordt gebruikt om langzaam te koken volgens de door de gebruiker ingestelde parameters.

Druk, terwijl de machine in de STAND-BYMODUS staat, op het stroompictogram zoals beschreven in hoofdstuk 16.1. Zodra u toegang heeft tot de STARTPAGINA, gaat u als volgt te werk:

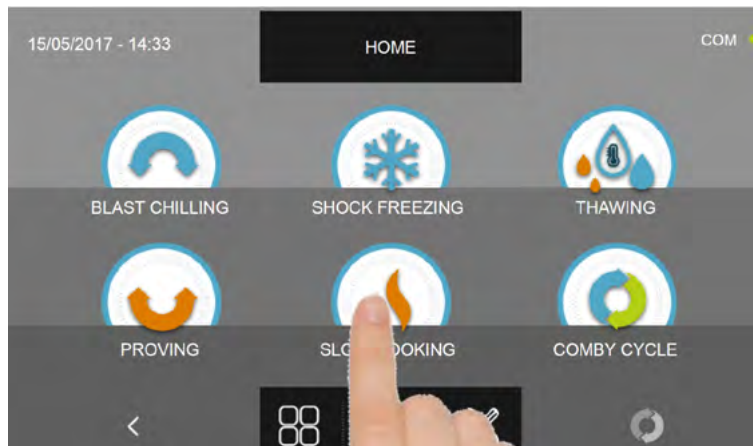

Druk op het LANGZAME kookpictogram om het keuzemenu te openen

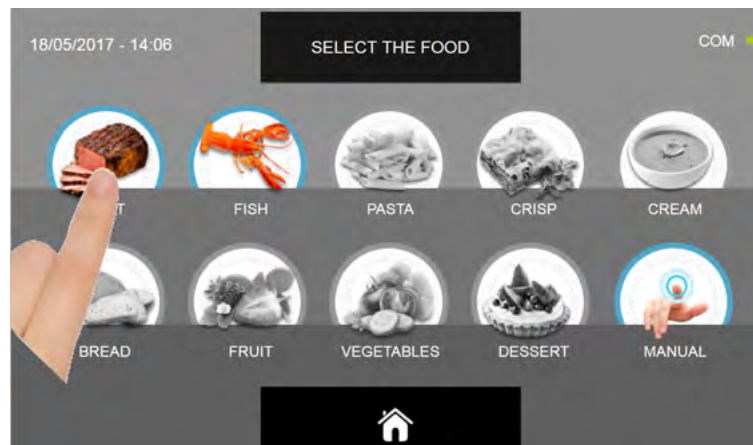

Selecteer een van de voedselcategorieën in het menu.

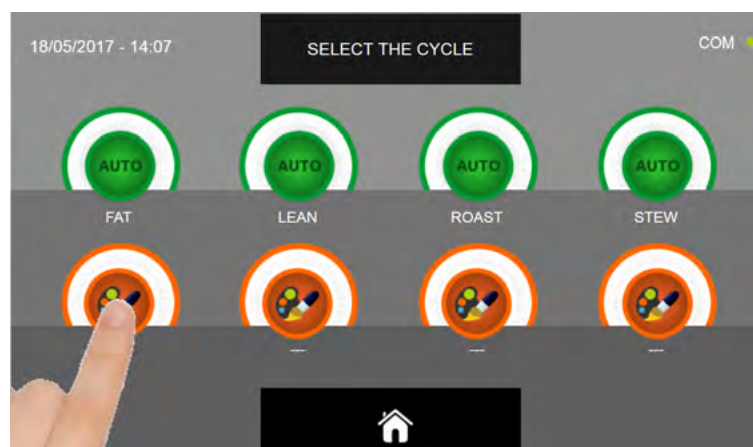

Selecteer het instellingpictogram van een AANGEPASTE CYCLUS

MULTIFUNCTIONELE SNELKOELER EVOLUTION

Er zijn twee soorten AANGEPASTE cycli :

- a- Tijd aangepaste cyclus (voorkeurskeuze)
- b- Aangepaste cyclus met temperatuursonde

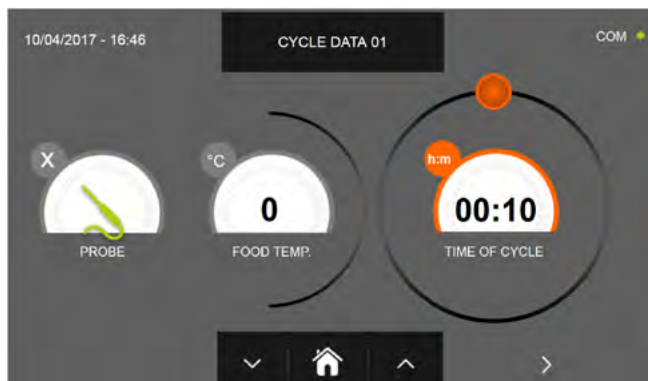

a- Tijd aangepaste cyclus

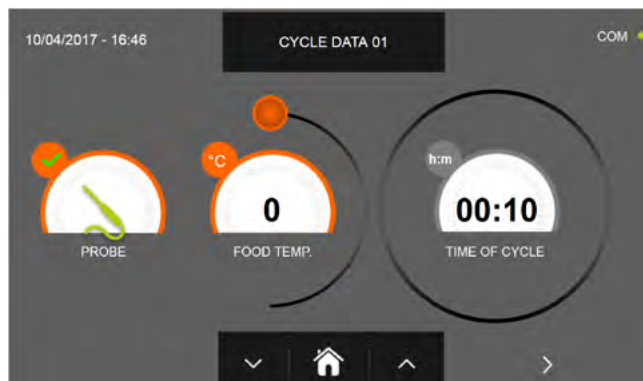

b- Aangepaste cyclus met temperatuursonde

N.B. Druk op het probe-pictogram om de temperatuursondecyclus te selecteren, druk nogmaals op het probe-pictogram om terug te keren naar de tijdsselectie.

Om de tijd- of temperatuurwaarden in te stellen, beweegt u de cursor zoals weergegeven in de volgende afbeeldingen :

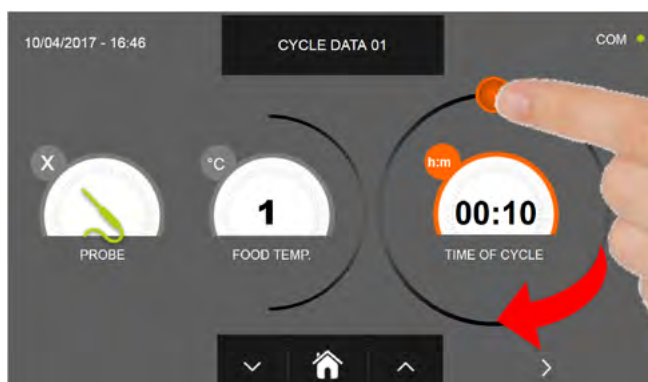

a- Instelling cyclustijd

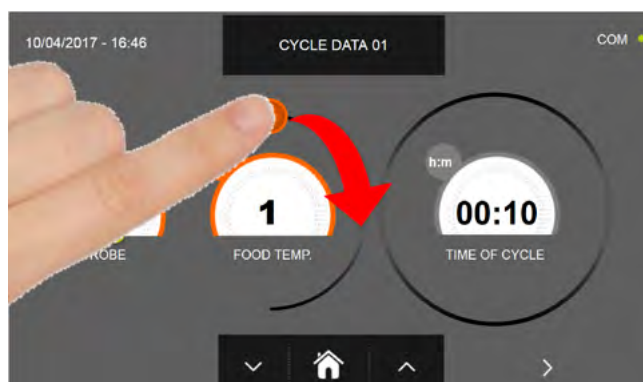

b- Instelling temperatuurdal



Voor de voedsel temperatuur en tijdwaarden is het mogelijk om deze nauwkeurig in te stellen met behulp van de knoppen





en

- Instellingsstappen voedseltemperatuur $\pm 1^{\circ}\text{C}$
- Instelling cyclustijd stappen ± 10 minuten

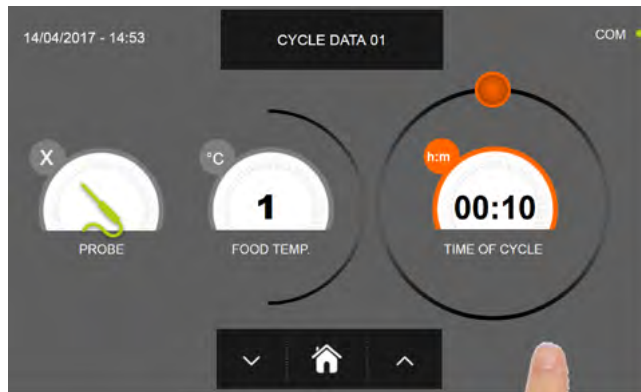
MULTIFUNCTIONELE SNELKOELER EVOLUTION



Druk op het pictogram  om door te gaan naar de tweede programmeringspagina, druk op het pictogram  om terug te gaan naar de vorige pagina.

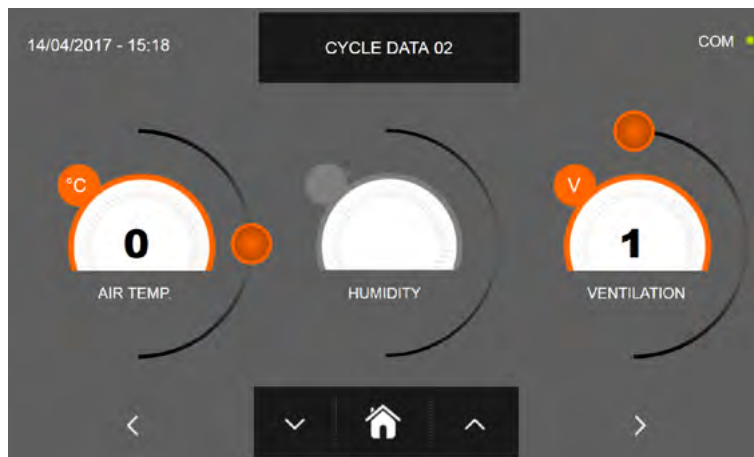

Op de tweede programmeerpagina is het mogelijk om in te stellen :
Cel temperatuur
Vochtigheid (celtemperatuur > 0 ° C)
Ventilatie

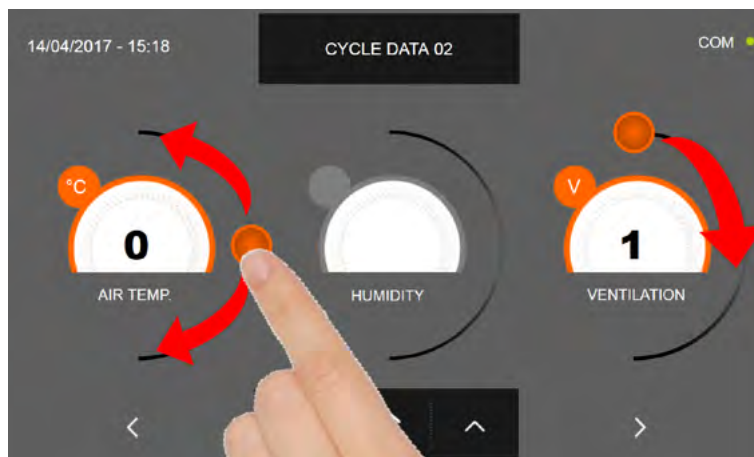



Stel volgens de waarden die zijn ingesteld op de eerste programmeerpagina de waarden in door de cursor te bewegen zoals aangegeven in de afbeelding, of stel, nadat u het gewenste veld hebt geselecteerd, de waarden in met de

pictogrammen  en 

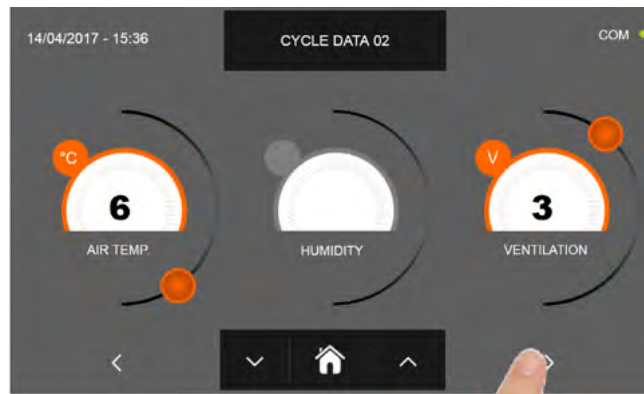
MULTIFUNCTIONELE SNELKOELER EVOLUTION



Druk op het pictogram  om door te gaan naar de derde programmeringspagina, druk op het pictogram  om terug te gaan naar de vorige pagina.

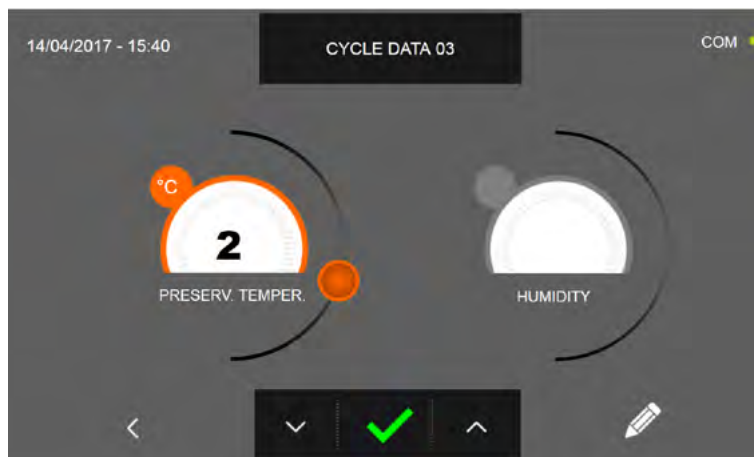

Op de derde programmeerpagina is het mogelijk om in te stellen :
Bewaartemperatuur aan het einde van de cyclus
Vochtigheid (celtemperatuur > 0 ° C)



Stel volgens de waarden die zijn ingesteld op de eerste programmeerpagina de waarden in door de cursor te bewegen zoals aangegeven in de afbeelding, of stel, nadat u het gewenste veld hebt geselecteerd, de waarden in met de

pictogrammen  en 

MULTIFUNCTIONELE SNELKOELER EVOLUTION



Druk op het pictogram  om de naam van een aangepaste cyclus vast te leggen en op te slaan voor toekomstig gebruik.

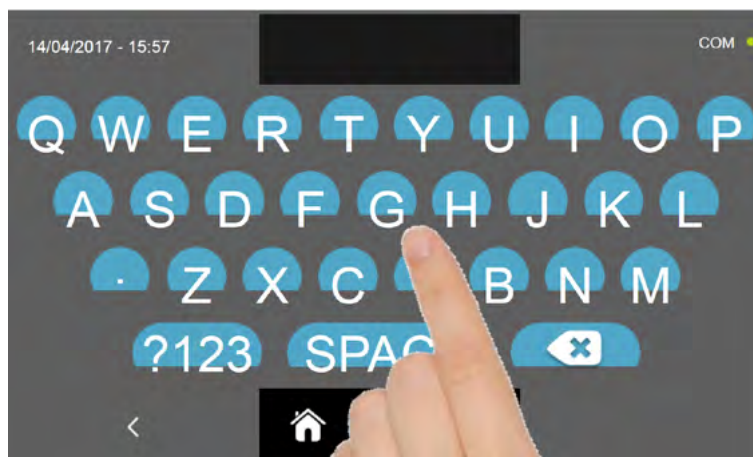

Voer met het toetsenbord de naam van de cyclus in en druk vervolgens op het pictogram  om terug te gaan naar de laatste programmeerpagina.

Druk op het pictogram  om de zojuist ingestelde cyclus te verwijderen voordat u de cyclus zelf start.

MULTIFUNCTIONELE SNELKOELER EVOLUTION



Als er een aangepaste tijdcyclus is gekozen, wordt na het indrukken  van het pictogram het functionerende gegevensscherm weergegeven. Zie paragraaf 16 - WERKINGSCYCLI om de temperatuurkaart, invoer/uitvoer, parameterlijst of functie op meerdere niveaus weer te geven.

De cyclus eindigt na het verstrijken van de ingestelde tijd. Het einde van de cyclus wordt gecommuniceerd met een zoemer die een geluid uitzendt. Druk op het display om de zoemer uit te schakelen. Als alternatief wordt de zoemer na 60 seconden automatisch gedempt. Zodra de cyclus is voltooid, schakelt de machine automatisch over naar DE CONSERVERINGSMODUS

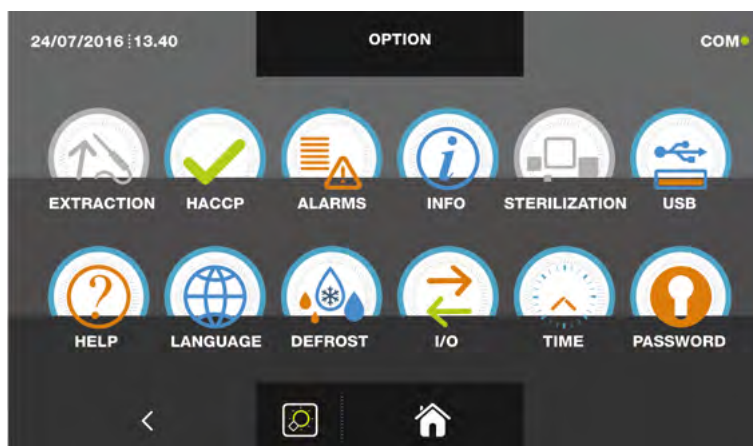

Als er anders voor de temperatuurcyclus is gekozen, wordt u na het indrukken van het pictogram  gevraagd om de voedselsonde te plaatsen. Zie paragraaf 16 - WERKINGSCYCLI om de temperatuurkaart, invoer/uitvoer, parameterlijst of functie op meerdere niveaus weer te geven.

Door tijdens de cyclus de cursor te bewegen zoals getoond in de figuur, kan de ventilatiewaarde worden gevarieerd met set 1 ÷ 10:



Nadat u de voedselsonde hebt geplaatst en nadat de machine de positionering van de sonde correct heeft gedetecteerd, wordt de cyclus gestart en wordt het functioneringsscherm weergegeven. De cyclus eindigt wanneer de temperatuur in de kern van het product hoger of gelijk is aan de ingestelde temperatuur. Het einde van de cyclus wordt gecommuniceerd met een zoemer die een geluid uitzendt. Druk op het display om de zoemer uit te schakelen. Als alternatief wordt de zoemer na 60 seconden automatisch gedempt. Zodra de cyclus is voltooid, schakelt de machine automatisch over naar de CONSERVERINGSmodus.

We herinneren u eraan dat deze fase kan worden gehandhaafd voor een maximale aanbevolen periode van 24 uur.

16.17 - HANDMATIGE CYCLUS LANGZAAM KOKEN

De aangepaste cyclus voor LANGZAAM KOKEN (alleen beschikbaar op ALLES-N-ÉÉN modellen) wordt gebruikt om langzaam te koken volgens de door de gebruiker ingestelde parameters.

Druk, terwijl de machine in de STAND-BYMODUS staat, op het stroompictogram zoals beschreven in hoofdstuk 16.1. Zodra u toegang heeft tot de STARTPAGINA, gaat u als volgt te werk:

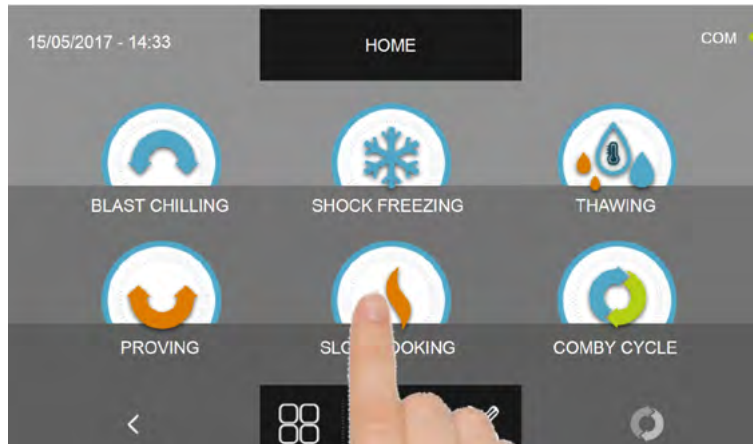

Druk op het LANGZAME kookpictogram om het keuzemenu te openen

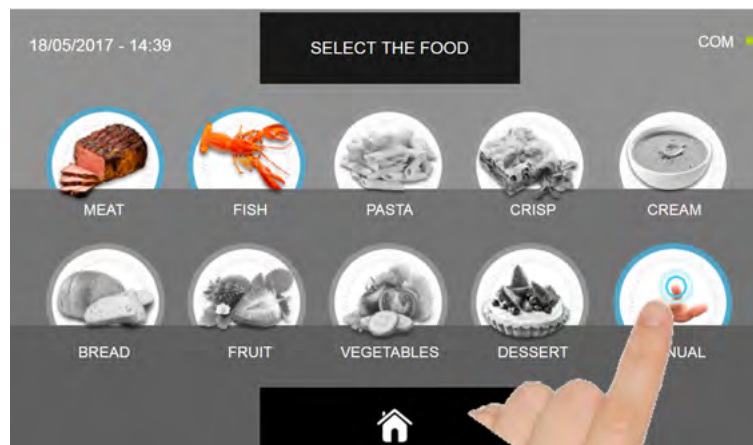

Selecteer de icoon HANDMATIG.

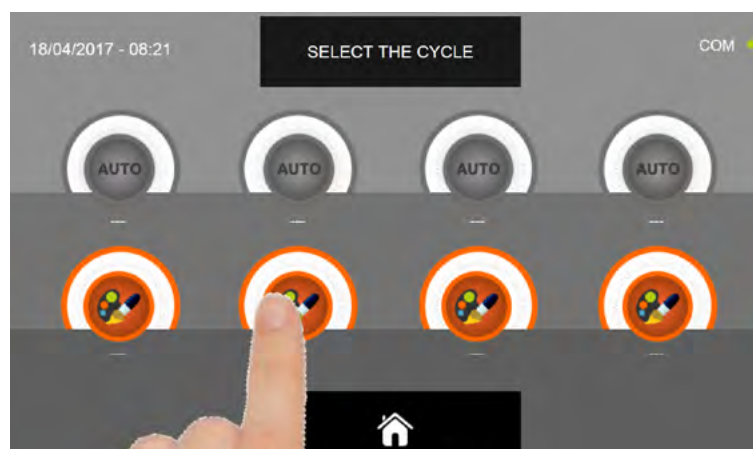

Selecteer het instellingenpictogram van een AANGEPASTE CYCLUS

N.B. DE AUTOMATISCHE CYCLI ZIJN NIET BESCHIKBAAR

MULTIFUNCTIONELE SNELKOELER EVOLUTION

Er zijn twee soorten HANDMATIGE cycli :

- a- Tijd handmatige cyclus (voorkeurskeuze)
- b- Handmatige cyclus met temperatuursonde

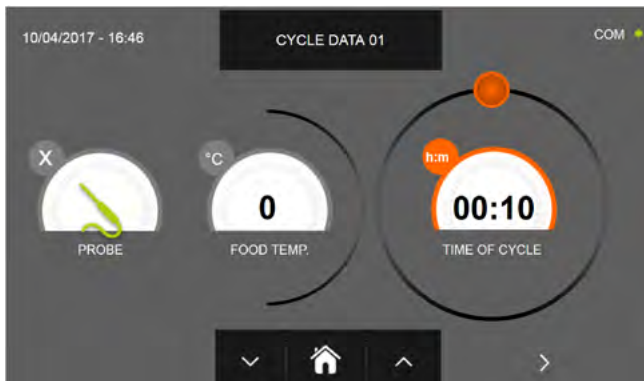

a- Tijd handmatige cyclus

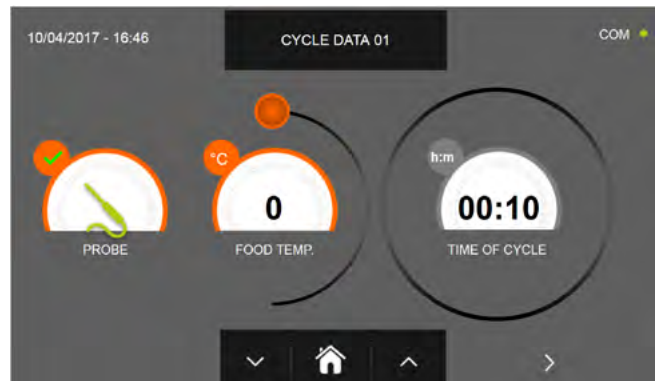

b- Handmatige cyclus met temperatuursonde

N.B. Druk op het probe-pictogram om de temperatuursondecyclus te selecteren, druk nogmaals op het probe-pictogram om terug te keren naar de tijdsselectie.

Om de tijd- of temperatuurwaarden in te stellen, beweegt u de cursor zoals weergegeven in de volgende afbeeldingen :

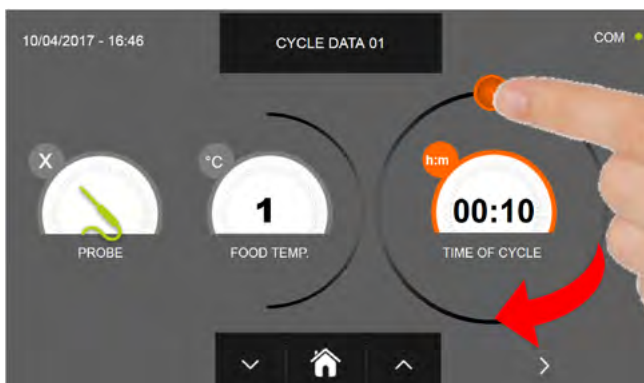

a- Instelling cyclusduur



b- Instelling temperatuurdal



Voor de voedsel temperatuur en tijdwaarden is het mogelijk om deze nauwkeurig in te stellen met behulp van de knoppen





en

- Instellingsstappen voedseltemperatuur $\pm 1^{\circ}\text{C}$
- Instelling cyclustijd stappen ± 10 minuten

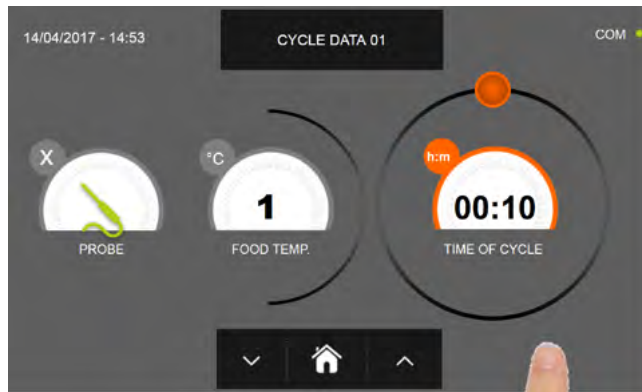
MULTIFUNCTIONELE SNELKOELER EVOLUTION



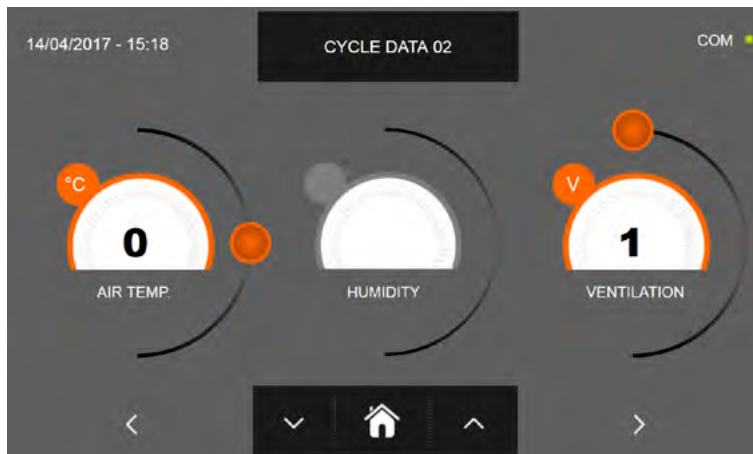

Druk op het pictogram  om door te gaan naar de tweede programmeringspagina, druk op het pictogram  om terug te gaan naar de vorige pagina

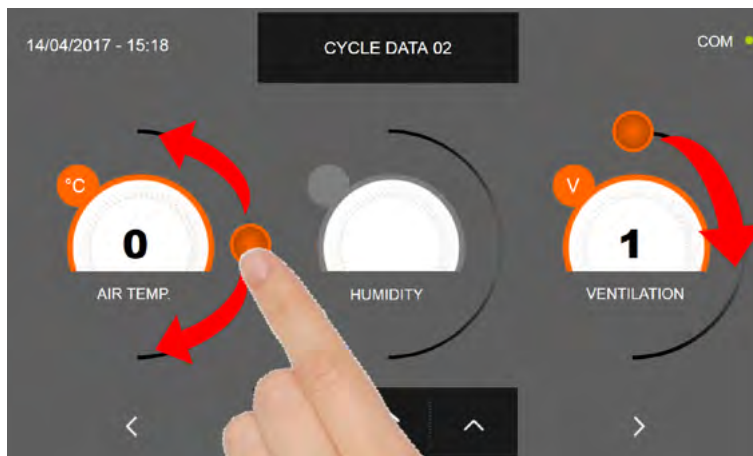

Op de tweede programmeerpagina is het mogelijk om in te stellen :
 Cel temperatuur
 Vochtigheid (celtemperatuur > 0 ° C)
 Ventilatie





Stel volgens de waarden die zijn ingesteld op de eerste programmeerpagina de waarden in door de cursor te bewegen zoals aangegeven in de afbeelding, of stel, nadat u het gewenste veld hebt geselecteerd, de waarden in met de

pictogrammen  en 

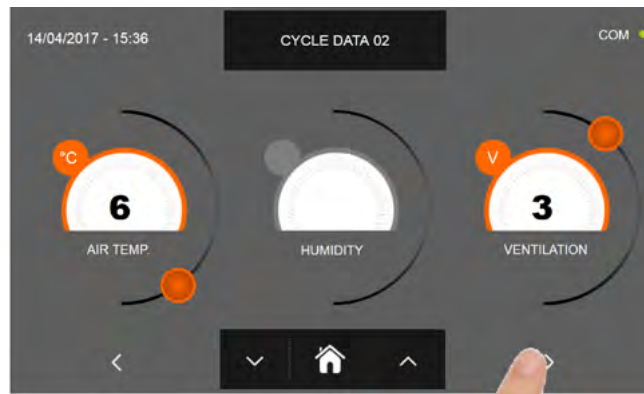
MULTIFUNCTIONELE SNELKOELER EVOLUTION



Druk op het pictogram  om door te gaan naar de derde programmeringspagina, druk op het pictogram  om terug te gaan naar de vorige pagina.

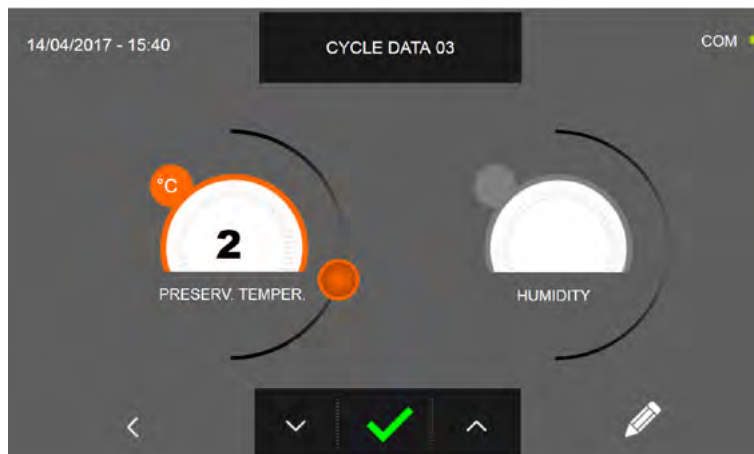

Op de derde programmeerpagina is het mogelijk om in te stellen :
Bewaartemperatuur aan het einde van de cyclus
Vochtigheid (celtemperatuur > 0 ° C)



Stel volgens de waarden die zijn ingesteld op de eerste programmeerpagina de waarden in door de cursor te bewegen zoals aangegeven in de afbeelding, of stel, nadat u het gewenste veld hebt geselecteerd, de waarden in met de

pictogrammen



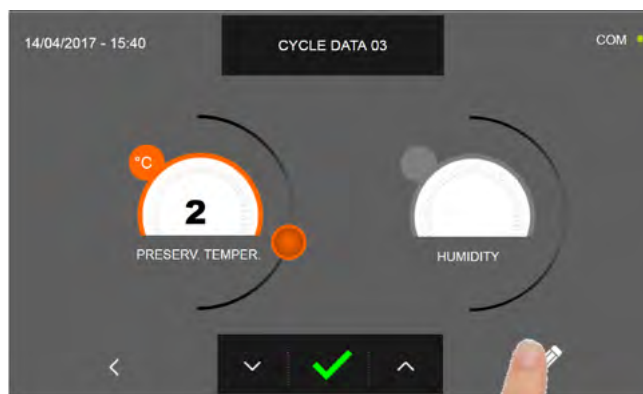

en

MULTIFUNCTIONELE SNELKOELER EVOLUTION

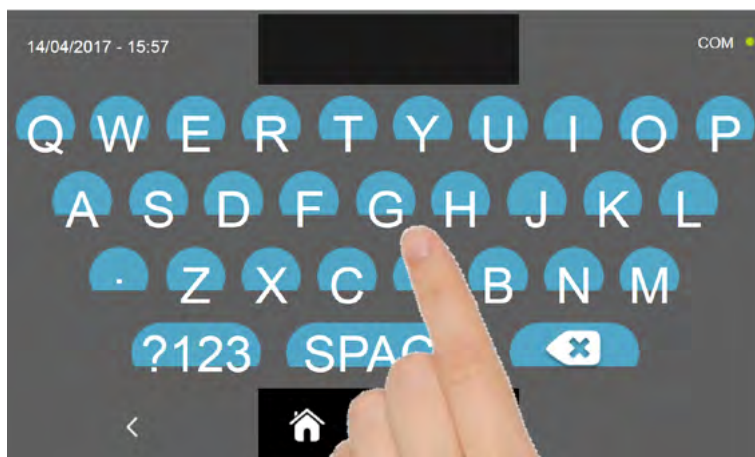

Druk op het pictogram  om de naam van een aangepaste cyclus vast te leggen en op te slaan voor toekomstig gebruik.



Voer met het toetsenbord de naam van de cyclus in en druk vervolgens op het pictogram  om terug te gaan naar de laatste programmeerpagina.



Druk op het pictogram  om de zojuist ingestelde cyclus te verwijderen voordat u de cyclus zelf start.

MULTIFUNCTIONELE SNELKOELER EVOLUTION



Als er een handmatige tijdcyclus is gekozen, wordt na het indrukken van het pictogram  het functionerende gegevensscherm weergegeven. Zie paragraaf 16 - WERKINGSCYCLI om de temperatuurkaart, invoer/uitvoer, parameterlijst of functie op meerdere niveaus weer te geven.

De cyclus eindigt na het verstrijken van de ingestelde tijd. Het einde van de cyclus wordt gecommuniceerd met een zoemer die een geluid uitzendt. Druk op het display om de zoemer uit te schakelen. Als alternatief wordt de zoemer na 60 seconden automatisch gedempt. Zodra de cyclus is voltooid, schakelt de machine automatisch over naar DE CONSERVERINGSMODUS

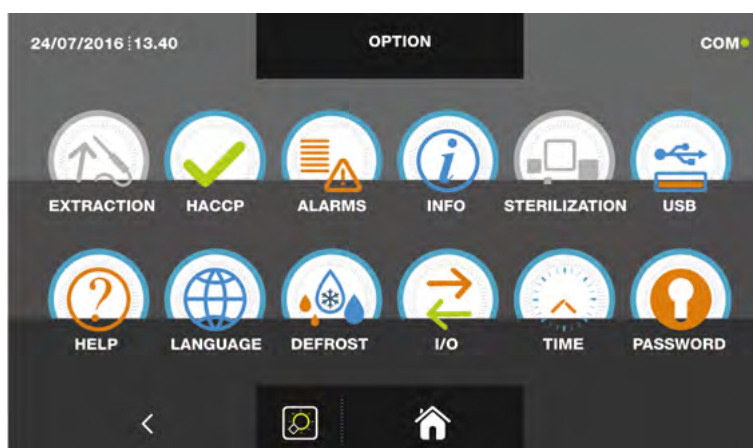

Als er anders voor de handmatige temperatuurycyclus is gekozen, wordt u na het indrukken van het pictogram  gevraagd om de voedselonde te plaatsen. Zie paragraaf 16 - WERKINGSCYCLI om de temperatuurkaart, invoer/uitvoer, parameterlijst of functie op meerdere niveaus weer te geven.

Door tijdens de cyclus de cursor te bewegen zoals getoond in de figuur, kan de ventilatiewaarde worden gevarieerd met $set 1 \div 10$:



Nadat u de voedselonde hebt geplaatst en nadat de machine de positionering van de sonde correct heeft gedetecteerd, wordt de cyclus gestart en wordt het functioneringsscherm weergegeven. De cyclus eindigt wanneer de temperatuur in de kern van het product hoger of gelijk is aan de ingestelde temperatuur. Het einde van de cyclus wordt gecommuniceerd met een zoemer die een geluid uitzendt. Druk op het display om de zoemer uit te schakelen. Als alternatief wordt de zoemer na 60 seconden automatisch gedempt. Zodra de cyclus is voltooid, schakelt de machine automatisch over naar de CONSERVERINGsmodus.

We herinneren u eraan dat deze fase kan worden gehandhaafd voor een maximale aanbevolen periode van 24 uur.

16.18 - GECOMBINEERDE CYCLUS

De multifunctionele snelkoeler biedt de mogelijkheid om de gecombineerde werkingscyclus te beheren, het is mogelijk om een reeks snelkoel-, ontdooi- en testcycli tot 6 verschillende programmeringsstappen te programmeren.

Druk, terwijl de machine in de STAND-BYMODUS staat, op het stroompictogram zoals beschreven in hoofdstuk 16.1. Zodra u toegang heeft tot de STARTPAGINA, gaat u als volgt te werk:

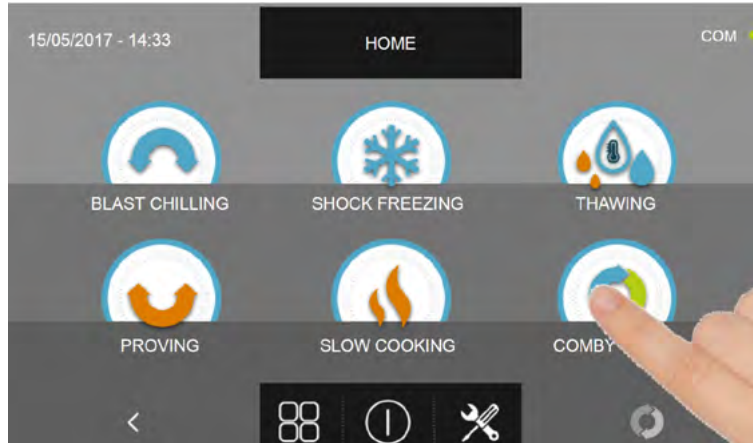

Druk op het COMBY-pictogram om het keuzemenu te openen

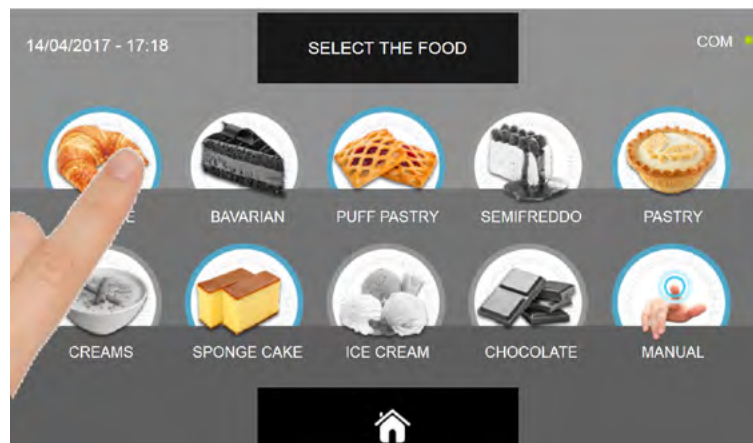

Selecteer een van de voedselcategorieën in het menu.

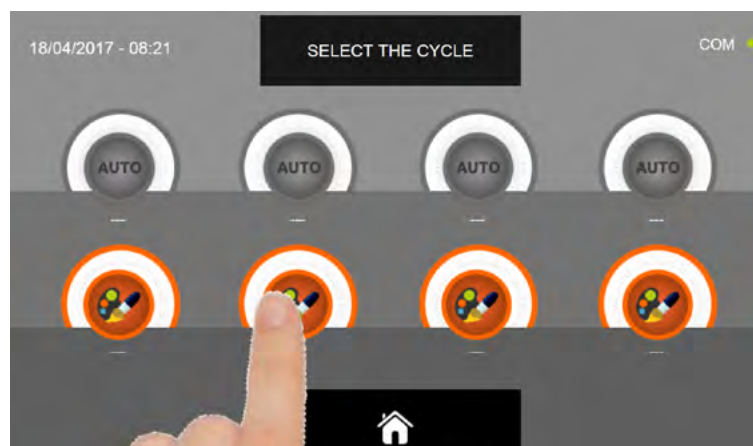



Selecteer het instellingenpictogram van een AANGEPASTE CYCLUS

N.B. DE AUTOMATISCHE CYCLI ZIJN NIET BESCHIKBAAR

MULTIFUNCTIONELE SNELKOELER EVOLUTION

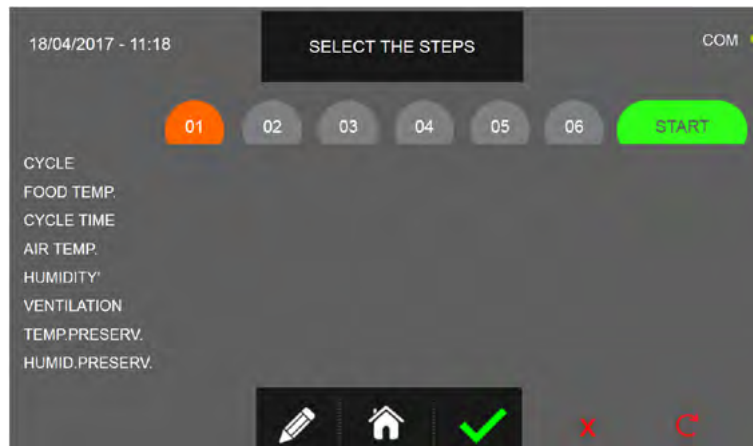
Nadat u de aangepaste cyclus hebt geselecteerd, wordt het scherm met de programmeringsstappen weergegeven :



Druk op het pictogram  om de naam van een aangepaste cyclus vast te leggen en op te slaan voor toekomstig gebruik.



Voer met het toetsenbord de naam van de cyclus in en druk vervolgens op het pictogram  om terug te gaan naar de laatste programmeerpagina.

Druk op het pictogram  om de zojuist ingestelde cyclus te verwijderen voordat u de cyclus zelf start. Op dit punt, in het STARTSCHEM, zal het pictogram van de gecombineerde cyclus grijs zijn en daarom niet selecteerbaar



. Deze situatie geeft aan dat de programmering van de gecombineerde cyclus nog aan de gang is, dus de selectie van een cyclus wordt geregistreerd in stap 1 of volgende.

Om de tot dan toe gemaakte instellingen volledig te verwijderen, drukt u op het pictogram dat  beschikbaar is op de STARTPAGINA.

MULTIFUNCTIONELE SNELKOELER EVOLUTION

Om de verschillende stappen te selecteren, gaat u als volgt te werk:

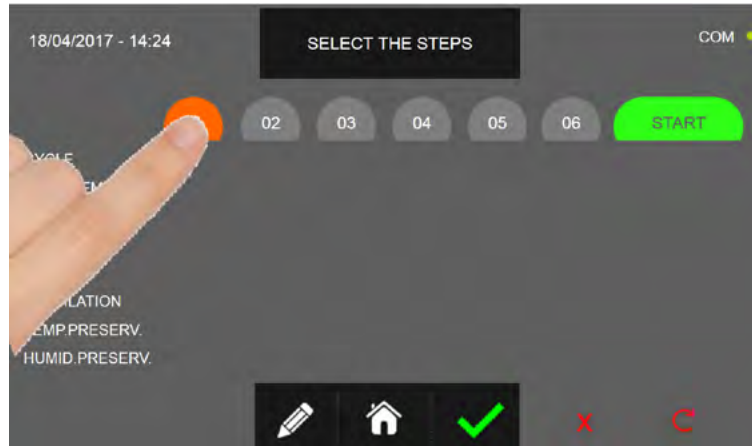

Selecteer de CYCLUSSTAP die u wilt instellen

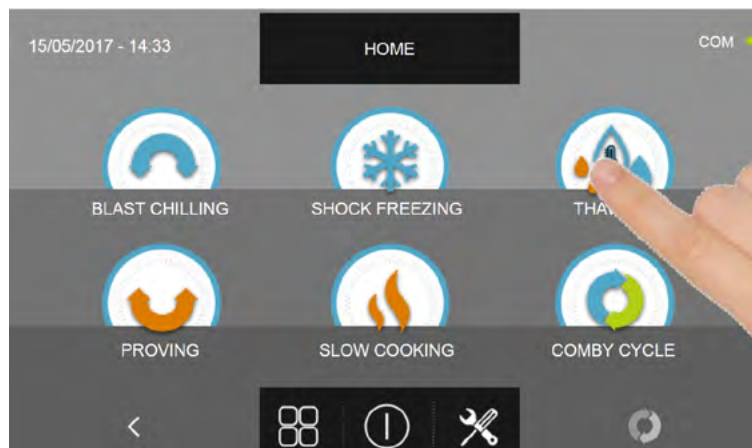

Selecteer de cyclus die u wilt uitvoeren : SNALKOELEN - RIJZEN - ONTDOOIEN

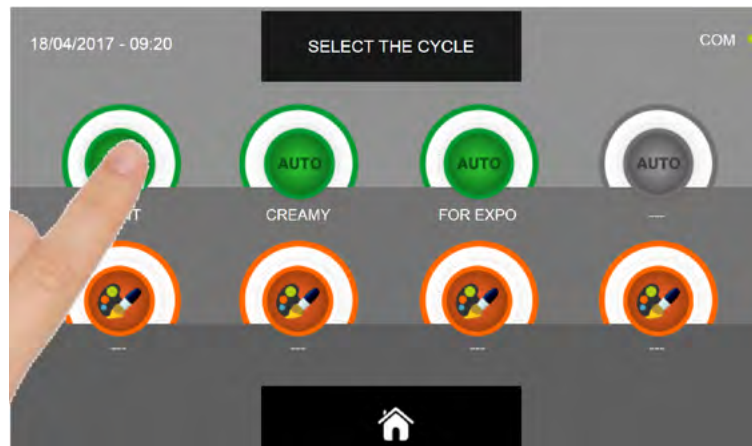

Afhankelijk van de gekozen cyclus en de initiële keuze van het type voedsel, zullen er AUTOMATISCHE en / of AANGEPASTE cycli zijn. Selecteer het pictogram van de gewenste cyclus. Als er een AUTOMATISCHE cyclus wordt gekozen, ga dan verder zoals aangegeven in de hoofdstukken 16.4, 16.7, 16.10 en 16.16. Als er een AANGEPASTE cyclus wordt gekozen, ga dan verder zoals aangegeven in de hoofdstukken 16.5, 16.8, 16.11, 16.13 en 16.16. Als er een HANDMATIGE cyclus wordt gekozen, ga dan verder zoals aangegeven in de hoofdstukken 16.6, 16.9, 16.12, 16.14 en 16.17.

Na het programmeren van STAP 1, selecteert u de volgende stappen en herhaalt u de selecties van de verschillende instellingen zoals uitgelegd voor STAP 1.

Stel de bewaartemperatuurwaarde alleen in voor de laatste stap van de gecombineerde cyclus.

MULTIFUNCTIONELE SNELKOELER EVOLUTION

Zodra alle benodigde STAPPEN zijn ingesteld, drukt u op het bevestigingspictogram om de cyclus te starten.

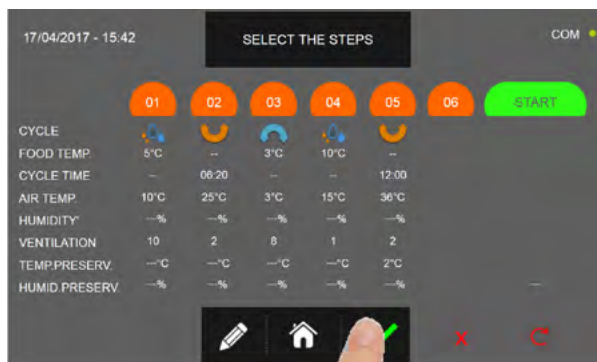

Als de cycli het gebruik van de voedselonde vereisen, moet u deze in het voedsel inbrengen.

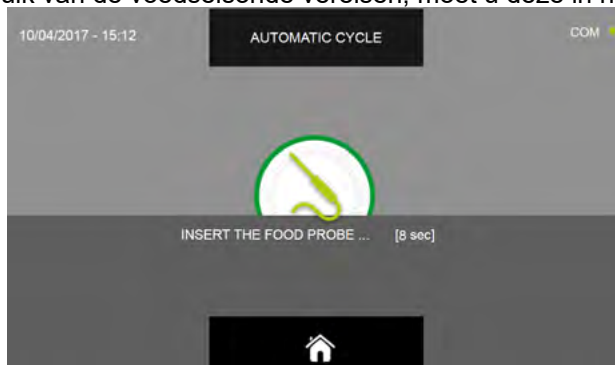

Zodra het inbrengen van de sonde wordt gedetecteerd, zal de cyclus beginnen

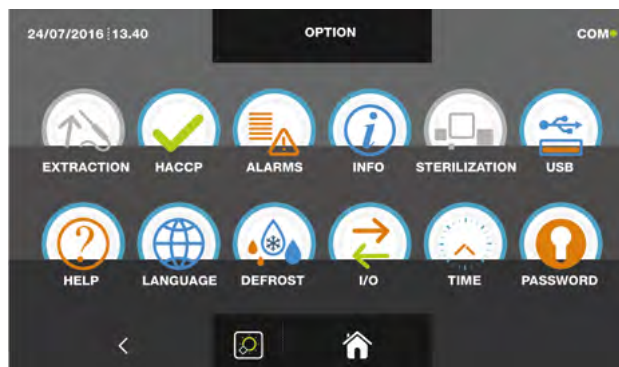

Wanneer de cyclus begint, wordt het scherm met de functionerende gegevens weergegeven.

Zie paragraaf 16 - WERKINGSCYCLI om de temperatuurkaart, invoer/uitvoer, parameterlijst of functie op meerdere niveaus weer te geven. Door tijdens de cyclus de cursor te bewegen zoals getoond in de figuur, kan de ventilatiewaarde worden gevarieerd met set 1 ÷ 10:



De COMBY-cyclus zal pas eindigen wanneer de allerlaatste stap is voltooid en het einde van de cyclus zal worden meegedeeld met een zoemer die een geluidssignaal geeft. Druk op het display om de zoemer uit te schakelen. Als alternatief wordt de zoemer na 60 seconden automatisch gedempt.

Zodra de cyclus is voltooid, schakelt de machine automatisch over naar de conserveringsmodus met de instellingen die in de laatste STAP zijn geprogrammeerd.

We herinneren u eraan dat deze fase kan worden gehandhaafd voor een maximale aanbevolen periode van 24 uur.

MULTIFUNCTIONELE SNELKOELER EVOLUTION

Als u de start van de cyclus wilt uitstellen:



Druk op het pictogram START om de pagina met gegevens en tijdstellingen te openen

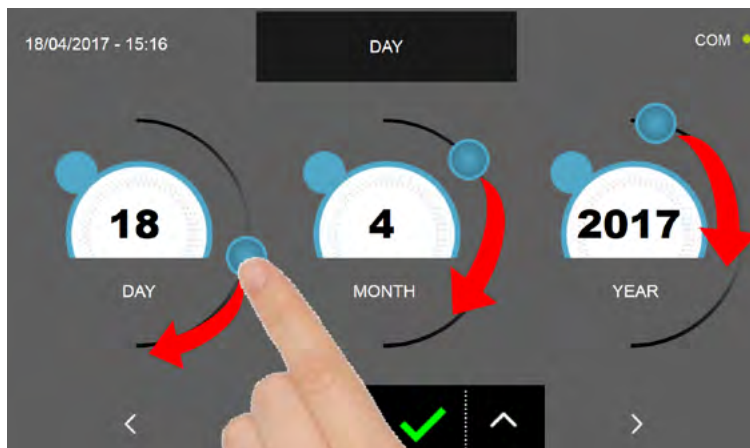

Stel de waarden in door de cursors te verplaatsen of met de pictogrammen en . Druk op het pictogram om naar de volgende programmeerpagina te gaan of druk op het pictogram om terug te gaan naar de vorige pagina

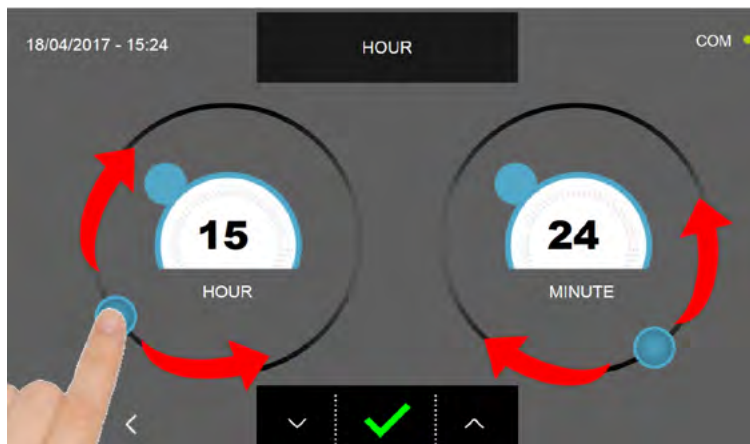

Stel de waarden in door de cursors te verplaatsen of met de pictogrammen en . Druk op het pictogram om de zojuist gemaakte instellingen te bevestigen, druk op het pictogram om terug te gaan naar de vorige pagina en de ingestelde waarden te wijzigen.

MULTIFUNCTIONELE SNELKOELER EVOLUTION

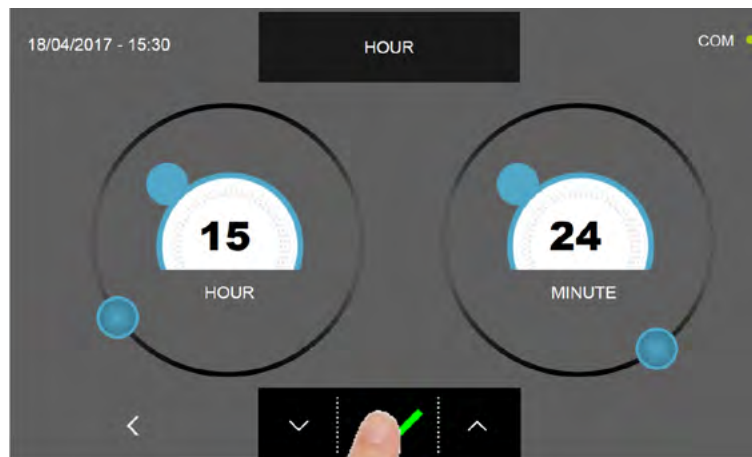

Druk op de bevestigingsknop om de datum en tijd in te stellen voor de vertraagde start van de gecombineerde cyclus. In het instellingenoverzichtsscherm worden de begindatum en -tijd en de einddatum en -tijd van de cyclus weergegeven.



De cyclus begint op de geprogrammeerde datum en tijd.

Het is in ieder geval mogelijk om de cyclus onmiddellijk te starten door op het pictogram  te drukken.

Druk in plaats daarvan op het pictogram  om alle geprogrammeerde instellingen tot nu toe te wissen.

Druk op het pictogram  om het vertraagde begin van de cyclus te annuleren

Druk, om de naam van een gecombineerde cyclus te wijzigen, op het pictogram  en herhaal de aanwijzingen gegeven aan het begin van hoofdstuk 16.18.

Druk op het pictogram  om terug te gaan naar de STARTPAGINA, volg de aanwijzingen aan het begin van hoofdstuk 16.18 om een cyclus te wissen of ga verder met het instellen van een andere STAP.

MULTIFUNCTIONELE SNELKOELER EVOLUTION

Als de samengevoegde cyclus alleen uit TIJDCYCLI bestaat, berekent de software automatisch de datum en het tijdstip waarop de laatste stap zal eindigen. Zodra de cyclus is voltooid, schakelt de machine automatisch over naar de conserveringsmodus met de instellingen die in de laatste STAP zijn geprogrammeerd.

We herinneren u eraan dat deze fase kan worden gehandhaafd voor een maximale aanbevolen periode van 24 uur.

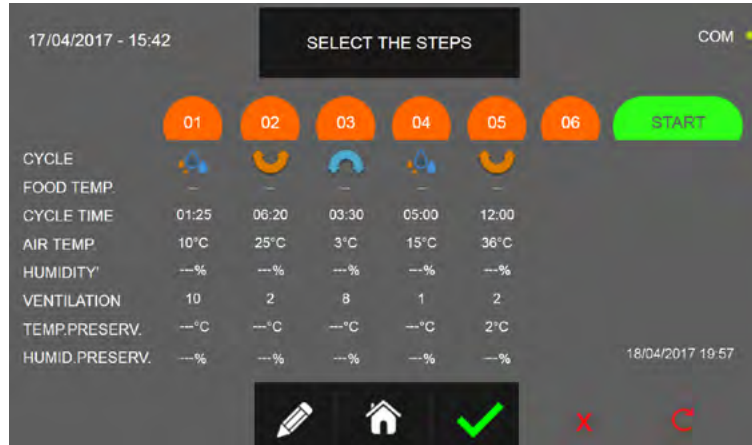

De laatst geprogrammeerde stap eindigt op de datum en tijd zoals aangegeven in de rechterbenedenzijde van het display

EG. 18/04/2017 19:57

Zoals verwacht, is het voor deze functie noodzakelijk om alleen gepersonaliseerde of handmatige cycli op **tijd in te** stellen.

Als een of meer geprogrammeerde stappen automatisch of aangepaste/handmatige cycli op temperatuur zijn, wordt de berekening niet uitgevoerd en in plaats van de datum en tijd, is het veld null “---”.



16.19 - FUNCTIE MULTILEVEL (MEERDERE NIVEAUS)

Tijdens de uitvoering van een cyclus is de functie voor MEERDERE NIVEAUS beschikbaar: voor elke lade is het mogelijk om een timer in te stellen die het einde van de cyclus communiceert, zodat de gebruiker door een zoemer wordt geadviseerd wanneer een specifieke lade uit de machine moet worden verwijderd. De zoemer dempt automatisch na 60 seconden of nadat de deur is geopend om de lade te verwijderen.

Onthoud dat aan het einde van de laatste timer de machine automatisch naar de CONSERVERINGSMODUS gaat.

Start een SNELKOELEN, RIJZEN of ONTDOOIEN cyclus zoals uitgelegd in de betreffende hoofdstukken.

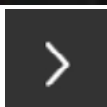
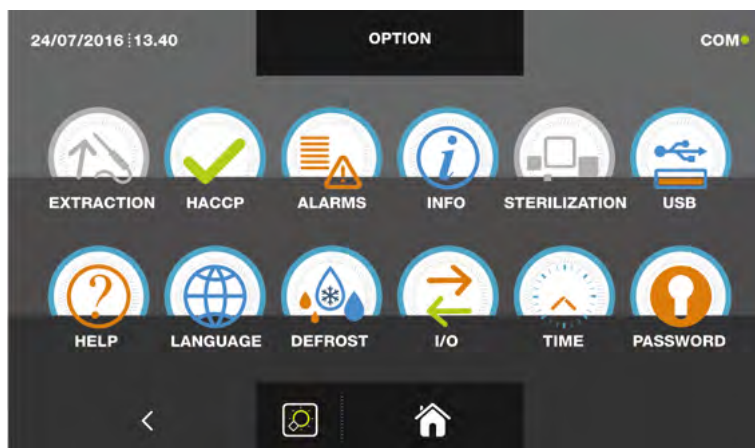

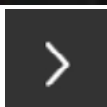
Wanneer de cyclus actief is, drukt u op het pictogram  en opent u de pagina waarin de grafiek met de producttemperatuur en de celtemperatuur worden weergegeven :

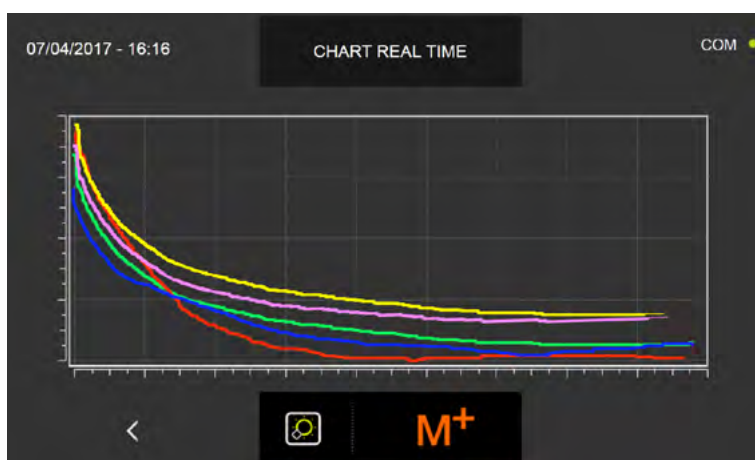

Door op het pictogram  te drukken, krijgt de gebruiker toegang tot de pagina met de instelling van de functie OP MEERDERE NIVEAUS

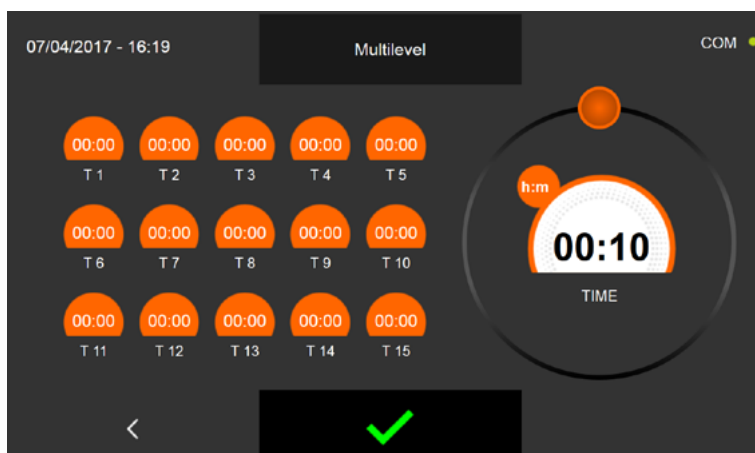

MULTIFUNCTIONELE SNELKOELER EVOLUTION



Selecteer de tray waarvoor u de timer wilt instellen. De waarde in het oranje vakje knippert

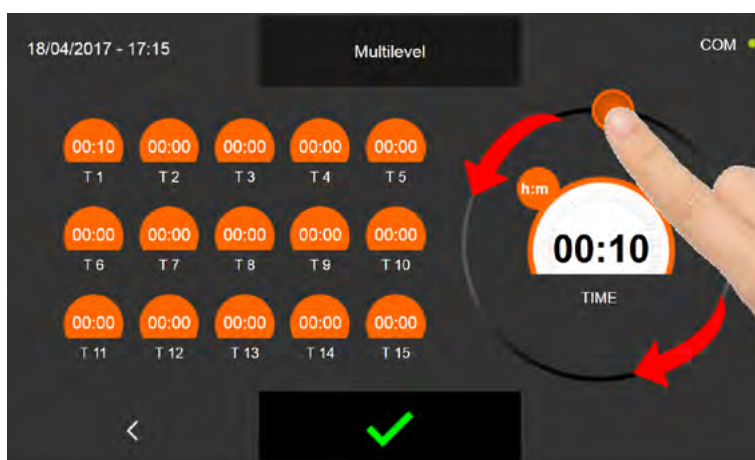

Pas de cursor aan door deze te verplaatsen zoals weergegeven in de afbeelding. Herhaal deze handeling voor alle trays die u wilt verwijderen voor het einde van de cyclus. Druk op het pictogram  om de instellingen te bevestigen.

Wanneer de ingestelde tijd voor elke afzonderlijke lade is verstreken, zal de zoemer een geluid uitzenden, dit geluid wordt automatisch onderbroken na 60 seconden of door het openen van de deur om de lade te verwijderen.

Aan het einde van de laatste timer schakelt de machine automatisch over naar de conserveringsmodus met de instellingen die aan het begin van de cyclus zijn geprogrammeerd.

We herinneren u eraan dat deze fase kan worden gehandhaafd voor een maximale aanbevolen periode van 24 uur.

16.20 - TIJDENS EEN CYCLUS BESCHIKBARE FUNCTIES

Wanneer de machine een cyclus uitvoert, is het mogelijk om toegang te krijgen tot de volgende FUNCTIES :

- I/O : Temperatuursonde, status sensoren, in- en uitgangen
- Parameters : lijst met alle functionerende parameters en hun waarden
- Grafiek met de progressie van de waarden van de temperatuursonde en de celsonde

Met een actieve cyclus

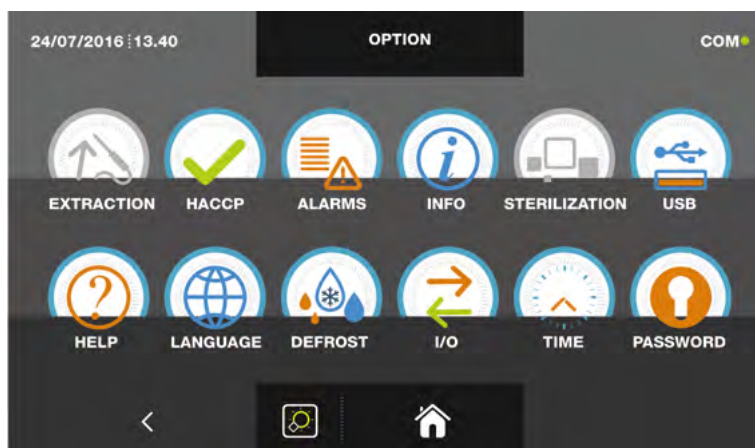

Vanuit het functioneringsscherm wordt de gebruiker door op het pictogram te drukken naar het I/O-scherm gevraagd:

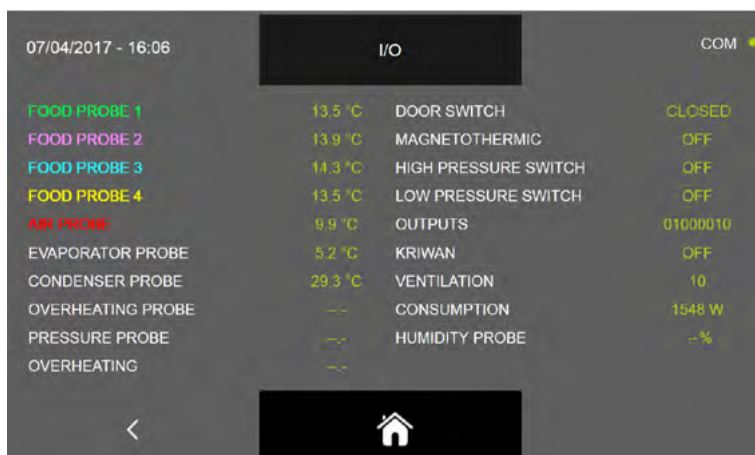

De beschikbare informatie is als volgt:

Voedingssonde 1	Punt 1 temperatuur	Deurschakelaar	Sensor status Open/Gesloten
Voedingssonde 2	Punt 2 temperatuur	Magnetotherm	Status UIT/aan zetten
Voedingssonde 3	Punt 3 temperatuur	Hogedrukschakelaar	Drukschakelaar status UIT/aan
Voedingssonde 4	Punt 4 temperatuur	Lagedrukschakelaar	Drukschakelaar status UIT/aan
Luchtsonde	Cel temperatuur	Outputs	Uitgangen status 1=Actief 0=Niet actief
Verdampingssonde	Temperatuur verdamper	Kriwan	Beschermingsstatus compressor UIT/aan
Condensorsonde	Condensortemperatuur	Ventilatie	Verdamperventilatorsnelheid 1-10
Oververhittingssonde	VTE temperatuur (optioneel)	Verbruik	Stroomverbruik
Druksonde	VTE-druk (optioneel)	Vochtigheidssonde	Vochtigheidssonde waarde
Oververhitting	VTE temperatuurverschil (optioneel)		

MULTIFUNCTIONELE SNELKOELER EVOLUTION



Vanuit het scherm met functionerende gegevens kunt u door op het pictogram met functionerende parameters openen (de parameters kunnen op deze pagina niet worden gewijzigd, maar ze dienen als ondersteuning voor de monteur die ze kan analyseren en kan zien of er tijdens een cyclus alarmen of storingen optreden) :

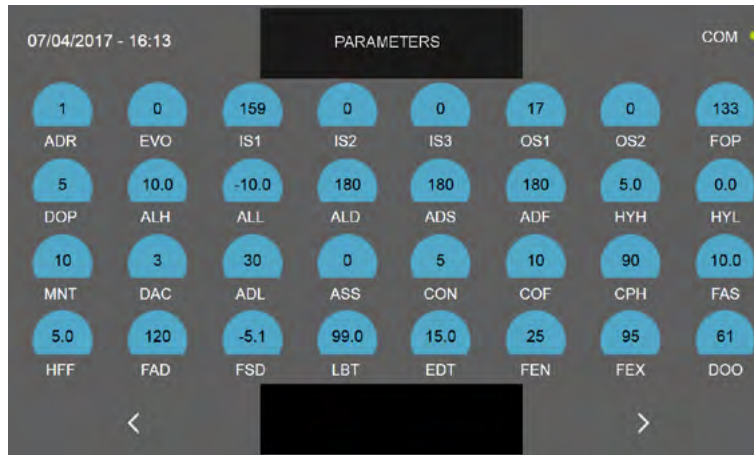

Druk op het pictogram om naar de volgende programmeerpagina te gaan of druk op het pictogram om terug te gaan naar de vorige pagina of naar de pagina met de actieve cyclus-informatie.



Vanuit het scherm functionerende gegevens kunt u, door op het pictogram te drukken, toegang krijgen tot de grafiek die de voortgang weergeeft van de temperatuur die wordt gedetecteerd door de voedselsonde en door de luchtsonde:

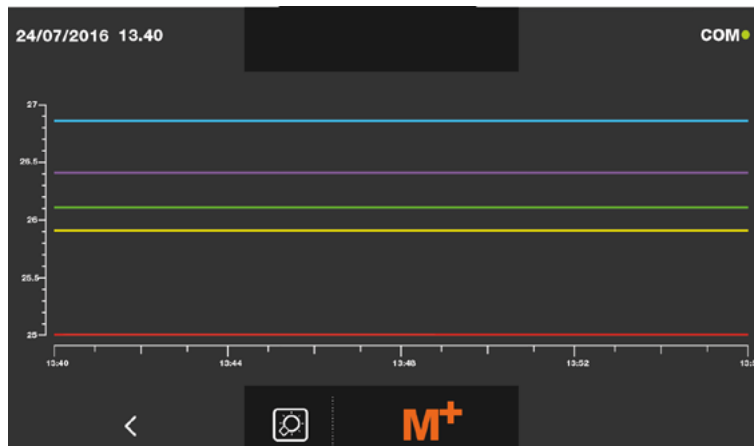

Groen	Voedingssonde punt 1 temperatuur
Violet	Voedingssonde punt 2 temperatuur
Lichtblauw	Voedingssonde punt 3 temperatuur
Geel	Voedingssonde punt 4 temperatuur
Rood	Temperatuur luchtsonde



Door te drukken op het pictogram kunt u de pagina voor de instelling van de functie MULTILEVEL openen, zoals beschreven in hoofdstuk 16.19.



Door te drukken op het pictogram is het mogelijk om de (optionele) verlichting in de cel in te schakelen om het voedsel in de cel te kunnen zien.



Het pictogram wordt, in geval van geactiveerde optie, geel gekleurd; anders zal het wit zijn.

MULTIFUNCTIONELE SNELKOELER EVOLUTION

Bij een in uitvoering zijnde gecombineerde cyclus is het mogelijk om een overzichtspagina weer te geven van alle geprogrammeerde fasen:

Start een cyclus zoals aangegeven in de betreffende hoofdstukken.

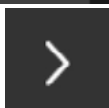
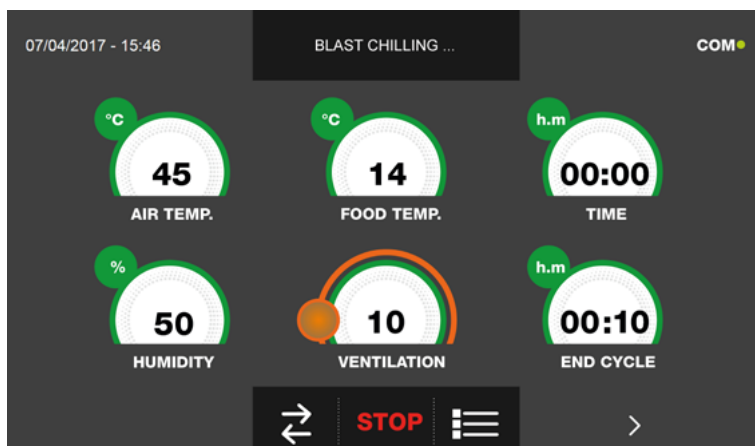

Druk, bij actieve cyclus, op het pictogram en open het scherm met de grafiek van de temperatuur voor de kernsonde en voor de luchtsonde:

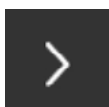
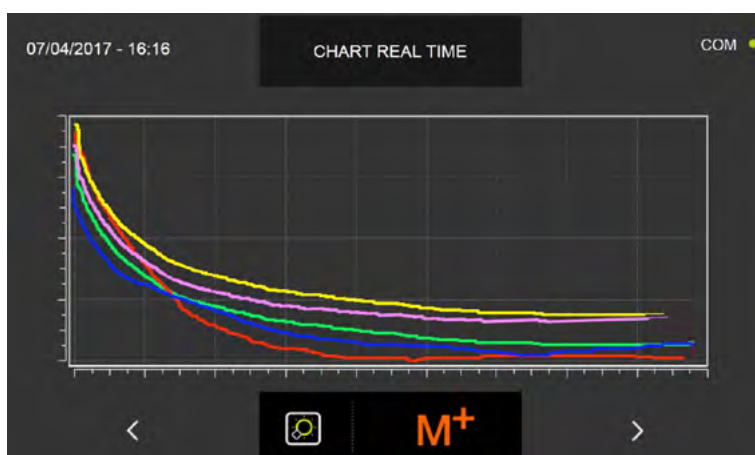

Druk nogmaals op het pictogram en open de overzichtspagina:

	01	02	03	04	05	06	START
CYCLE							
FOOD TEMP.	5°C	—	3°C	10°C	—	—	
CYCLE TIME	—	08:20	—	—	12:00	—	
AIR TEMP.	10°C	25°C	3°C	15°C	36°C	—	
HUMIDITY*	—%	—%	—%	—%	—%	—%	
VENTILATION	10	2	8	1	2	—	
TEMP.PRESERV.	—°C	—°C	—°C	—°C	2°C	—	
HUMID.PRESERV.	—%	—%	—%	—%	—%	—%	

De lopende fase wordt groen gemarkeerd. In het bovenstaande voorbeeld is dat de fase 01. Door daarentegen te drukken op het pictogram van de pen, is het mogelijk om de naam van de gecombineerde cyclus op te slaan, als dat eerder nog niet werd gedaan.

16.21 - VOCHTIGHEIDSMANAGEMENT EN BAKKEN

De producten gedefinieerd als ALL-IN-ONE-H voorzien de mogelijkheid om de vochtigheidswaarde in de cel te beheren van 15% tot 95%, en de langzame kookcyclus voorziet een maximumtemperatuur in de cel van 85°C.

Vochtigheid wordt gecreëerd door directe stoom die in de cel wordt ingebracht, terwijl afzuiging gebeurt door middel van een ventilator die zich boven de machine bevindt.

Hieronder zie je een voorbeeld van het tweede en derde scherm waarin wordt uitgelegd hoe je de luchtvochtigheid instelt. De temperatuurinstelling blijft identiek aan die in de vorige hoofdstukken:

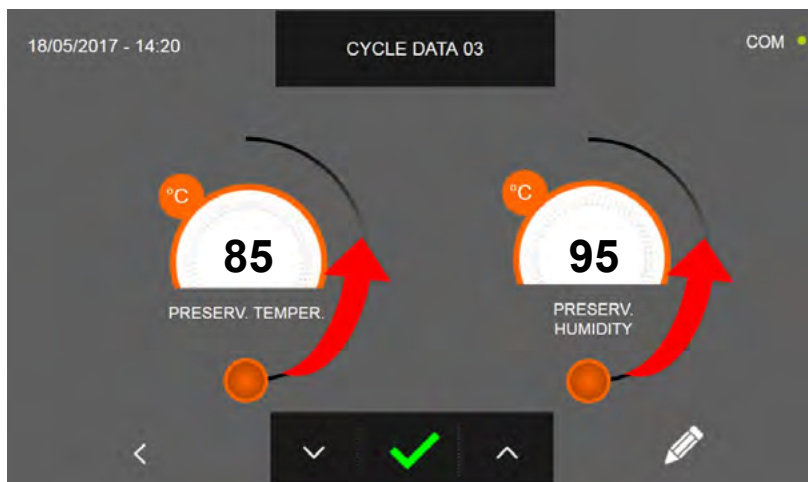
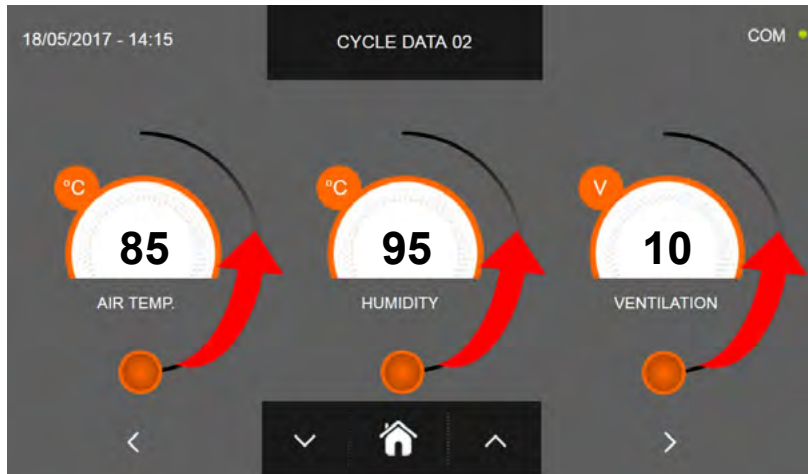

De waarden ingesteld op de pagina programmering kunnen worden aangepast door de schuiven te verplaatsen zoals aangegeven op de afbeelding, of door het gewenste veld te selecteren en de waarden in te stellen met gebruik van de

pictogrammen  en 

Zoals voor alle cycli beschreven in de vorige hoofdstukken wordt, ook in dit geval, het einde van de cyclus gemeld door de zoemer. Druk op het display om de zoemer uit te schakelen. Anders zal de zoemer na 60 seconden automatisch worden uitgeschakeld. Nadat de cyclus is voltooid, gaat de machine over naar de modus CONSERVERING.

Denk eraan dat de fase conservering een aanbevolen maximale duur van 24 uur heeft.







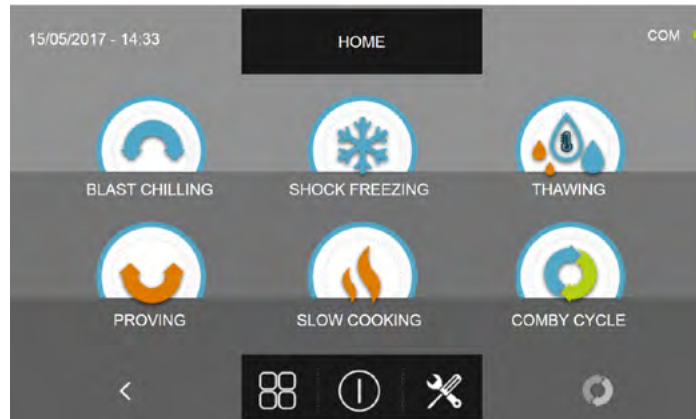



Opties

17 - OPTIE MENU

Vanaf de STARTPAGINA is het mogelijk om het optiemenu te openen



Druk op het pictogram  om het scherm te openen met de volgende functies:

 EXTRACTION	EXTRACTIE: om de verwarmingsfunctie van de voedselsonde te starten (Alleen modellen uitgerust met de verwarmde sonde)	 LANGUAGE	TAAL: om de weergavetaal in te stellen
 HACCP	HACCP: om het logboek van de uitgevoerde cycli weer te geven	 DEFROST	ONTDOOIEN: om een automatische ontdooicyclus te starten
 ALARMS	ALARMEN: om de alarmlijst weer te geven	 I/O	I/O: om toegang te krijgen tot de lijst van Invoer en Uitvoer met de waarden/status
 INFO	INFO: om de informatie over de machine weer te geven	 TIME	TIJDSTIP: datum en tijd instellen
 USB	USB: om het HACCP- en INSTALLATIEBESTAND te downloaden, het nieuwe INSTALLATIEBESTAND te importeren en de firmware bij te werken	 PASSWORD	WACHTWOORD: om het toegangs- en programmeerwachtwoord in te stellen
 HELP	HELP: om de video's weer te geven die helpen bij het gebruik van de machine		

17.1 - EXTRACTIE

Met dit menu kunt u de verwarmingsfunctie van de voedselsonde starten. Dit is een optionele functie en is bedoeld voor gebruik in combinatie met de optionele verwarmde sonde die binnenin een weerstand heeft die het lichaam van de sonde opwarmt en de extractie van de sonde zelf uit voedsel bij voorkeur bevroren vergemakkelijkt. Als op het display de EXTRACTIE-pictogram grijs is, is de functie niet beschikbaar, niet geïnstalleerd of niet geactiveerd.

Druk op de STARTPAGINA op het pictogram  om het menu Optie te openen.

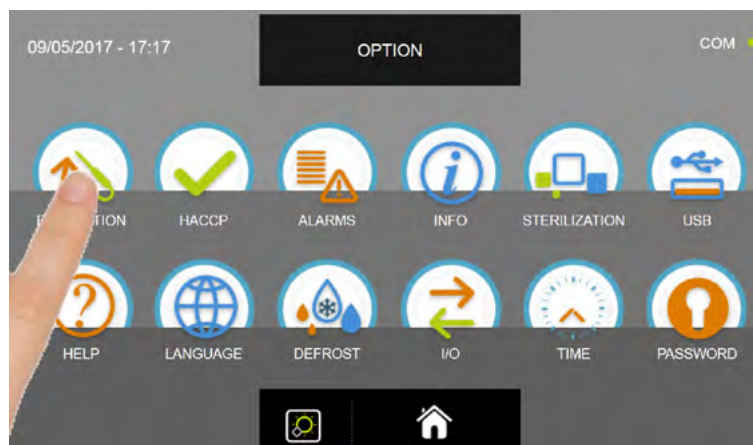
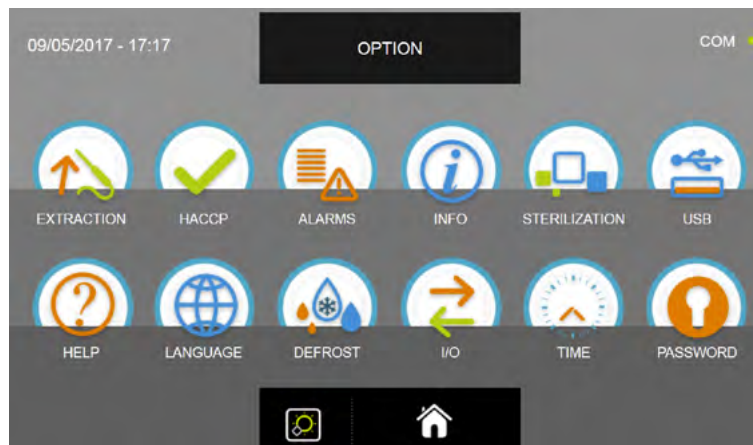



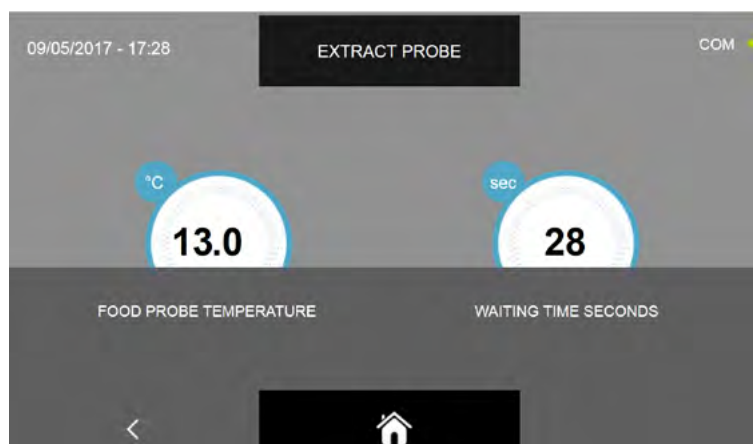

Druk in het OPTIEMENU op het extractiepictogram om de verwarmingsfunctie van de voedselsonde te starten

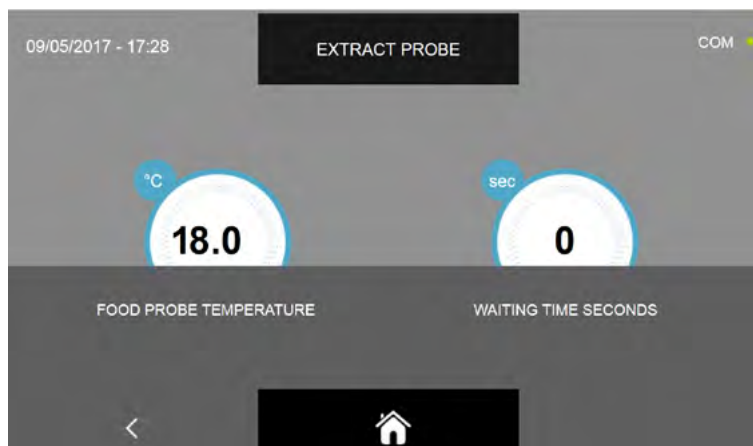

De extractiefunctie heeft een ingestelde duur van 30 seconden. Wacht tot het einde van de timer om de sonde eruit te halen.

MULTIFUNCTIONELE SNELKOELER EVOLUTION



Wanneer de functie is voltooid, wat betekent dat wanneer de timer 0 seconden aangeeft, druk op het pictogram  om terug te gaan naar de vorige optieselectiepagina of druk op het pictogram  om terug te gaan naar de STARTPAGINA. Het is mogelijk om de uitvoering van de sondeverwarmingsfunctie op elk moment te stoppen door op het pictogram  of met  de hierboven beschreven effecten te drukken.

17.2 - HACCP

Dit menu maakt het mogelijk om de voltooide cycli weer te geven en de mogelijkheid om de grafiek te visualiseren met de temperatuurprogressie

Druk op de STARTPAGINA op het pictogram  om het menu Optie te openen.

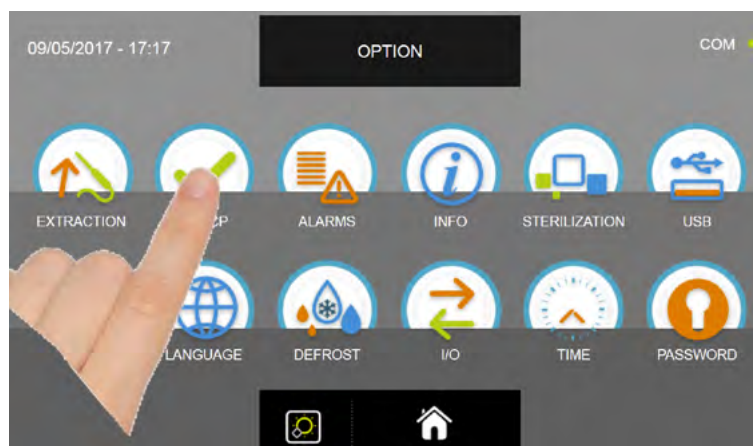
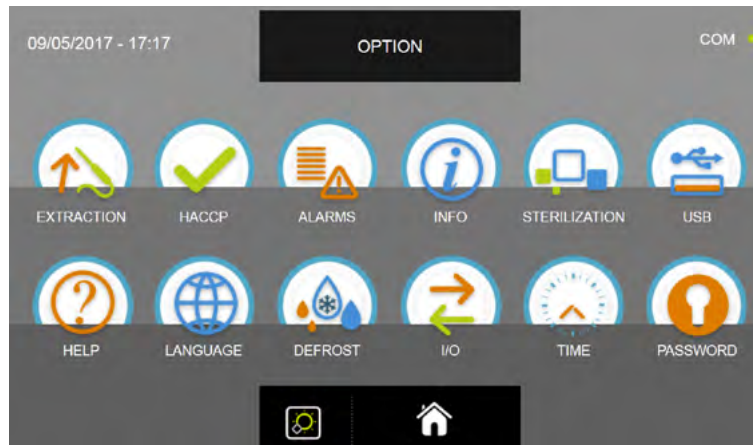

Druk in het OPTIEMENU op het HACCP-pictogram om toegang te krijgen tot de lijst met cycli

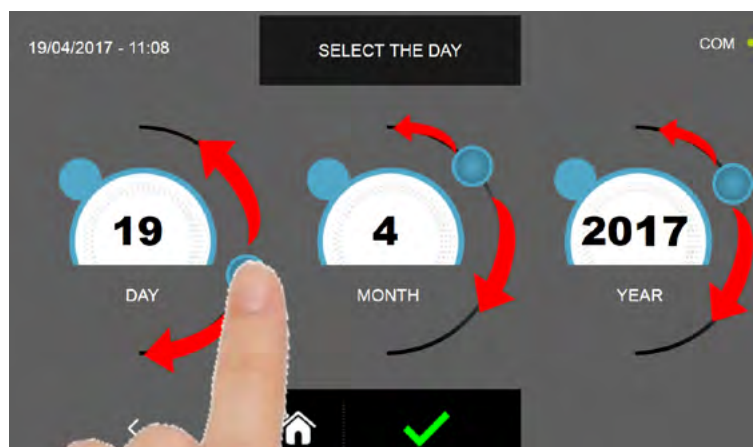

Stel de cursors in zoals weergegeven in de bovenstaande afbeelding om de referentiedatum voor de voltooide cycli te selecteren

Druk op het pictogram  om de keuze te bevestigen en de lijst met uitgevoerde cycli weer te geven.

MULTIFUNCTIONELE SNELKOELER EVOLUTION

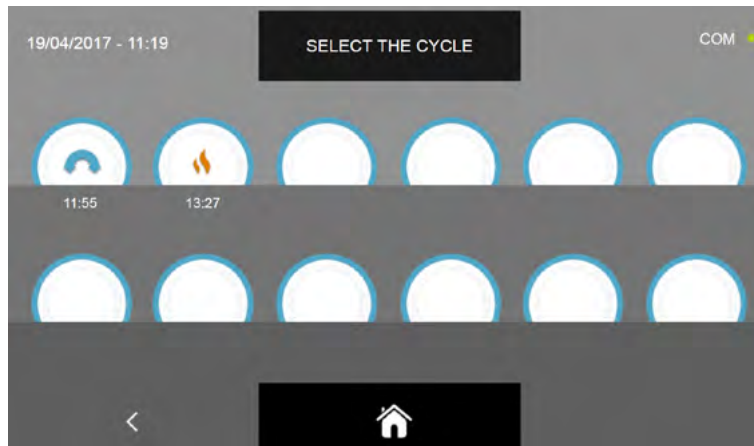

De lijst met uitgevoerde cycli wordt weergegeven met het tijdstip waarop de cyclus werd afgesloten

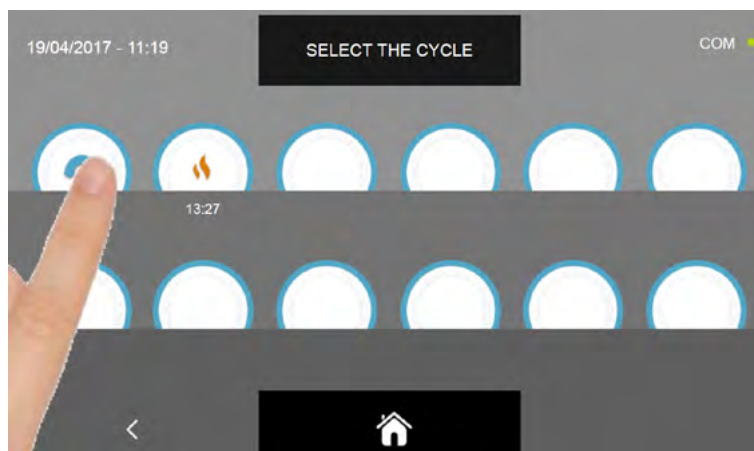

Selecteer het pictogram dat overeenkomt met de cyclus die moet worden weergegeven

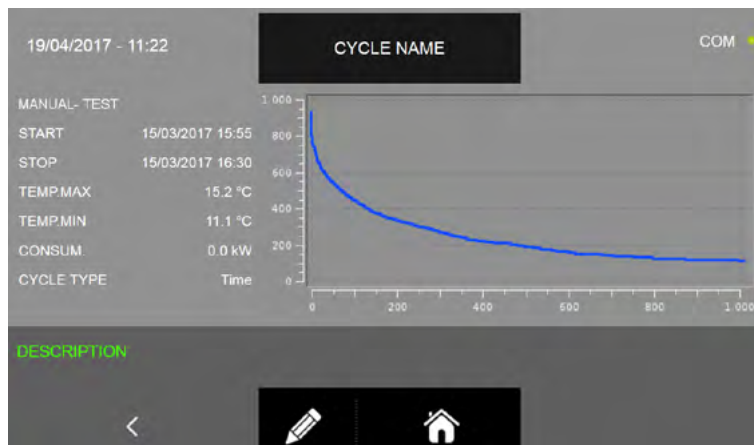

Het display toont de volgende informatie:

Type cyclus (familienaam of handleiding van het levensmiddel) - levensmiddelen categorie of aangepaste naam
(de aangepaste naam wordt weergegeven indien hij werd ingesteld zoals beschreven in de hoofdstukken 16.5 - 16.6 - 16.8 - 16.9 - 16.11 - 16.12 - 16.13 - 16.14 - 16.16 - 16.17 ; is de naam niet ingesteld, dan wordt de categorie levensmiddel gevolgd door " --- "; zie het voorbeeld op pagina 112)

Datum en tijd waarop de cyclus is begonnen

Datum en tijd waarop de cyclus is beëindigd

Maximumtemperatuur

Minimumtemperatuur

Totaal verbruikt vermogen

Type uitgevoerde cyclus (naar tijd of temperatuur)

Grafiek met de ontwikkeling van de temperatuur in de tijd

MULTIFUNCTIONELE SNELKOELER EVOLUTION

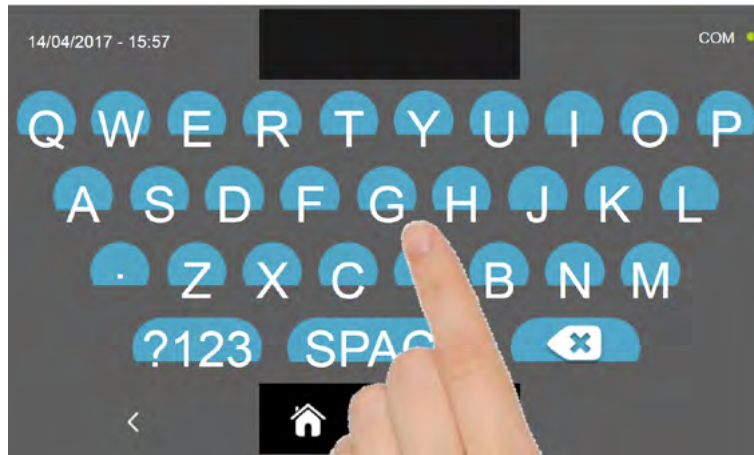

Naast de cyclusnaam die tijdens de cyclusprogrammeerfasen kan worden vastgelegd, is het mogelijk om maximaal 20 tekens in te stellen om de uitgevoerde cyclus te beschrijven.

Druk op het pictogram  om een beschrijving over de uitgevoerde cyclus in te stellen

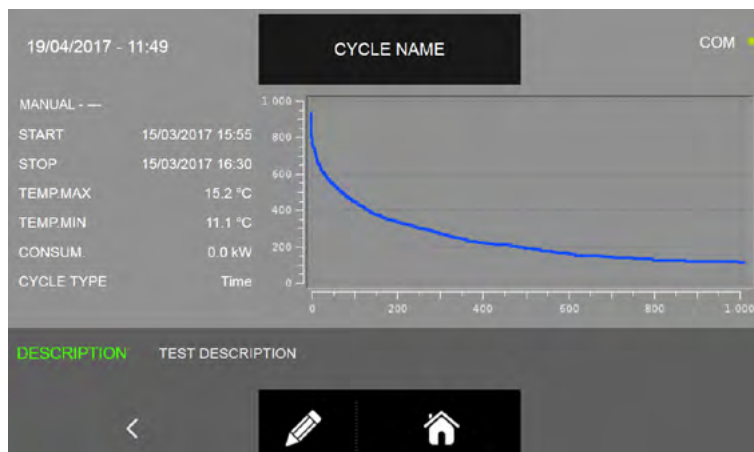

Voeg de beschrijving in met behulp van het toetsenbord en bevestig deze met het pictogram 



Druk op het pictogram  om terug te gaan naar de vorige pagina waarin de uitgevoerde cyclus kan worden geselecteerd of druk op het pictogram  om terug te gaan naar de STARTPAGINA.

17.3 - ALARMEN

Dit menu maakt het mogelijk om de lijst van de opgenomen alarmen weer te geven

Druk op de STARTPAGINA op het pictogram  om het menu Optie te openen.

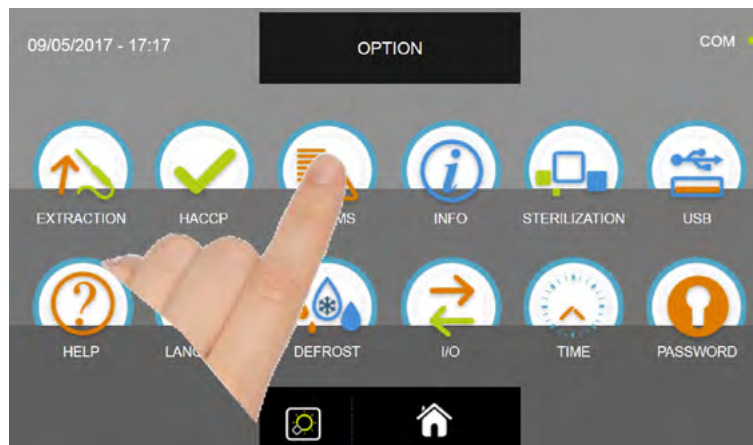
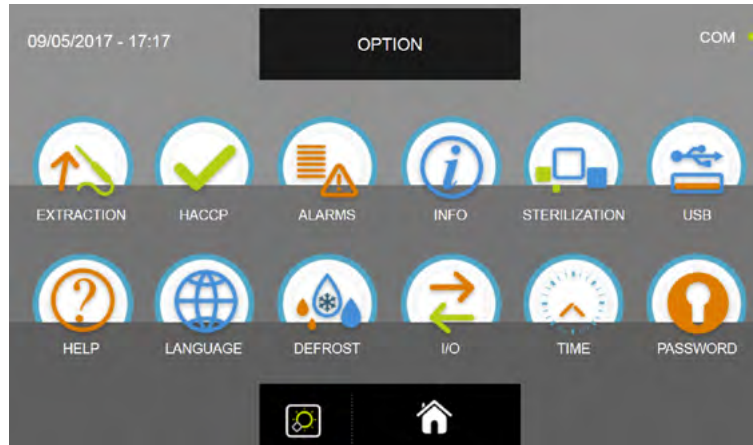

Druk in het OPTIEMENU op het pictogram ALARMEN om toegang te krijgen tot de lijst

ALARM TYPE	START	TIME	TEMP.
ALARM 1	01/02/2017	00:00	
ALARM 2	01/02/2017	00:00	
ALARM 3	01/02/2017	00:00	
ALARM 4	01/02/2017	00:00	
ALARM 5	01/02/2017	00:00	
ALARM 6	01/02/2017	00:00	
ALARM 3	01/02/2017	00:00	
ALARM 1	01/02/2017	00:00	

De lijst bevat de volgende informatie:

Alarmomschrijving

Datum en tijd waarop het alarm is opgetreden

Alarmduur

Maximum temperatuur bereikt in de cel tijdens het alarm

Voor de volledige lijst van de ALARMEN en hun beschrijving, zie het hoofdstuk PROBLEEMOPLOSSING.

MULTIFUNCTIONELE SNELKOELER EVOLUTION

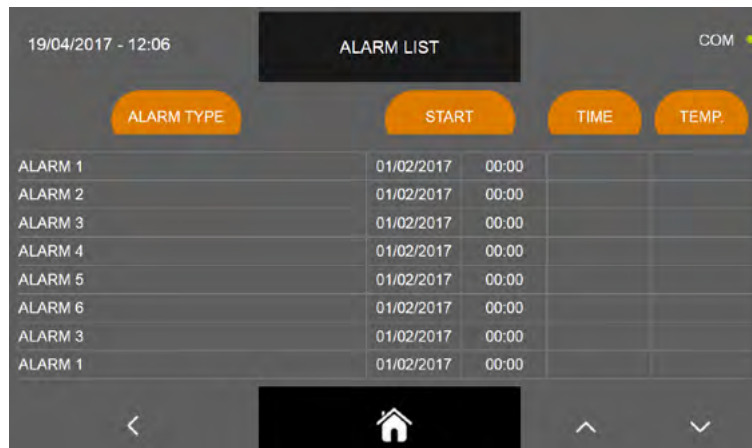

19/04/2017 - 12:06



ALARM LIST



COM

ALARM TYPE START TIME TEMP.

ALARM 1	01/02/2017	00:00		
ALARM 2	01/02/2017	00:00		
ALARM 3	01/02/2017	00:00		
ALARM 4	01/02/2017	00:00		
ALARM 5	01/02/2017	00:00		
ALARM 6	01/02/2017	00:00		
ALARM 3	01/02/2017	00:00		
ALARM 1	01/02/2017	00:00		

< Home ^ v

Druk op de pictogrammen  en/of  om de lijst in de extra pagina's te scrollen indien aanwezig.

Druk op het pictogram  om terug te gaan naar de vorige selectiepagina of druk op het pictogram  om terug te gaan naar de STARTPAGINA.

17.4 - INFO

In dit menu kunt u de informatie over de machine weergeven.

Druk op de STARTPAGINA op het pictogram  om het Optiemenu te openen.

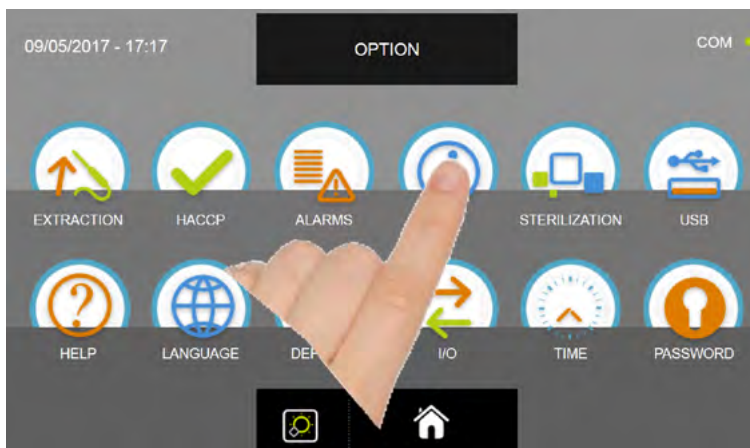
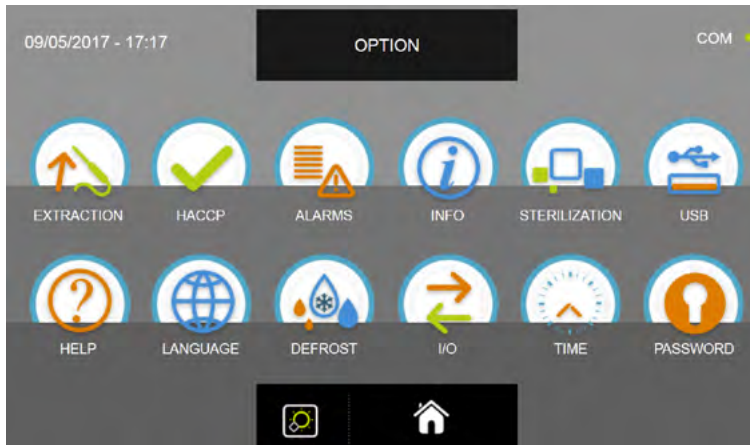

Druk in het OPTIEmenu op het INFO-pictogram om de lijst te openen





De verstrekte informatie is als volgt :

ID PRODUCT	unieke code van het display	IP-ADRES	IP-adres machine
SOFTWAREVERSIE	softwareversie display	SUBNET	subnet-adres
FIRMWAREVERSIE	firmwareversie controller	GATEWAY	gateway-adres
SERIENUMMER	serienummer machine	DNS	DNS-adres
ID WIFI	code wifi-sonde, indien aanwezig	MAC-ADRES	uniek adres display

De toetsen SET en DHCP hebben, zoals alle gegevens in de rechter kolom, betrekking op een willekeurige EVOCLOUD-verbinding.

MULTIFUNCTIONELE SNELKOELER EVOLUTION



Druk op het pictogram  om terug te gaan naar de vorige selectiepagina of druk op het pictogram  om terug te gaan naar de STARTPAGINA.



17.5 - USB

Met dit menu kunt u de HACCP-gegevens exporteren, de cycli-instellingen exporteren en importeren en zowel de firmware van het display als het elektrische elektronische moederbord bijwerken.

Druk op de STARTPAGINA op het pictogram  om het Optiemenu te openen.

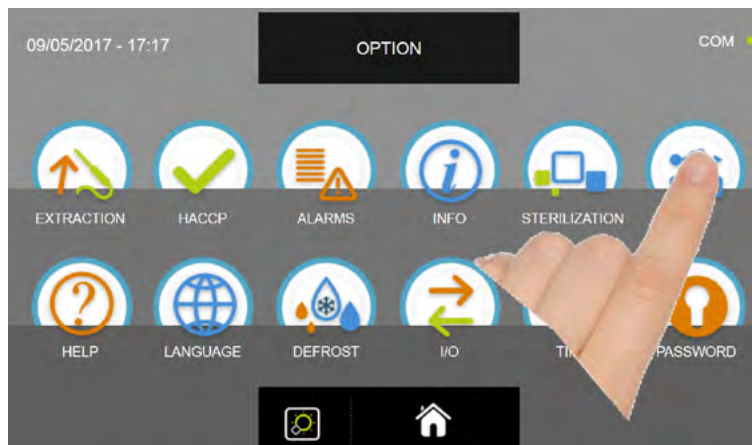
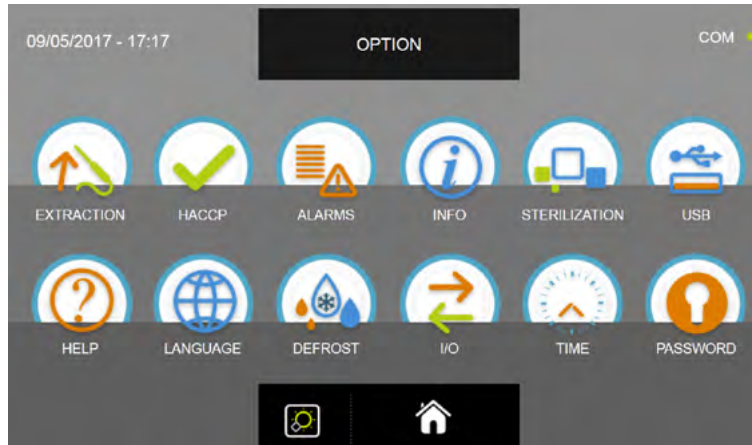

Druk in het OPTIEMENU op het USB-pictogram om toegang te krijgen tot de functies

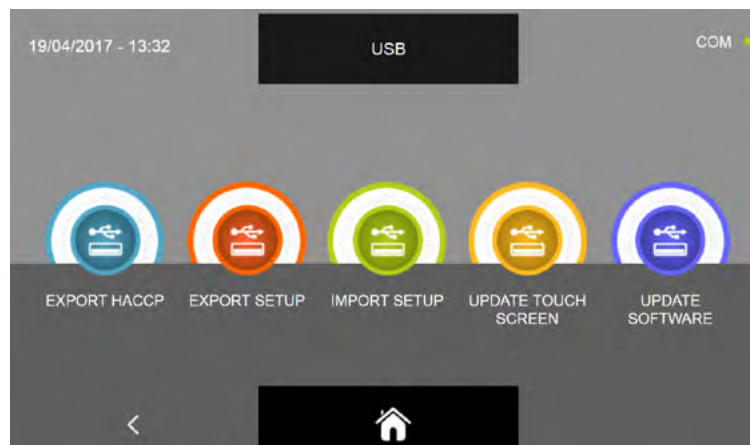

De beschikbare functies zijn als volgt :
HACCP EXPORTEREN
INSTELLINGEN EXPORTEREN
IMPORTEREN INSTELLEN
AANRAAKSCHERM BIJWERKEN
SOFTWARE BIJWERKEN

17.5.1 - HACCP EXPORTEREN

N.B. VOOR DEZE FUNCTIE IS HET NOODZAKELIJK OM EEN USB-STICK MET FAT32-BESTANDSSYSTEEM IN TE VOEGEN, LEEG, ZONDER EERDERE OPGESLAGEN GEGEVENS



Druk in het USB-submenu op het HACCP-EXPORTEREN-pictogram

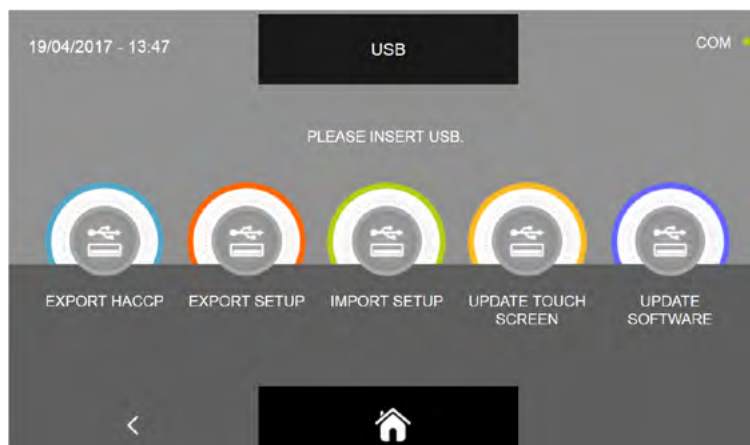

Het is vereist om de penaandrijving in de juiste paneelconnector te steken

Open de beschermkap van de USB-connector en plaats de pen drive.



MULTIFUNCTIONELE SNELKOELER EVOLUTION

Wanneer het inbrengen van de pen drive wordt gedetecteerd, zal de download automatisch starten en eindigen.

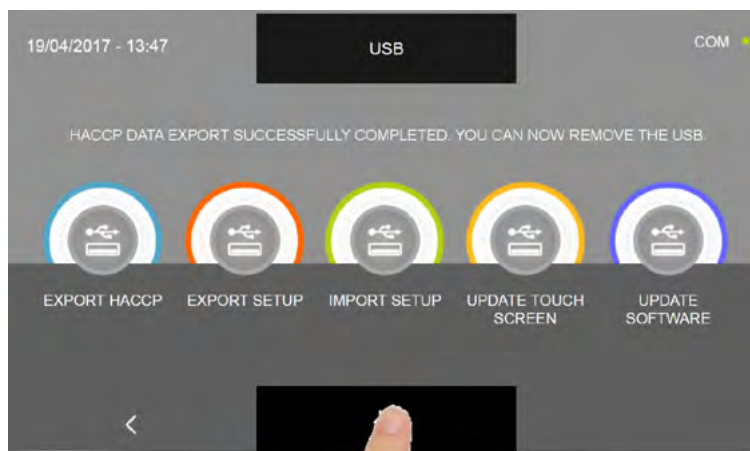
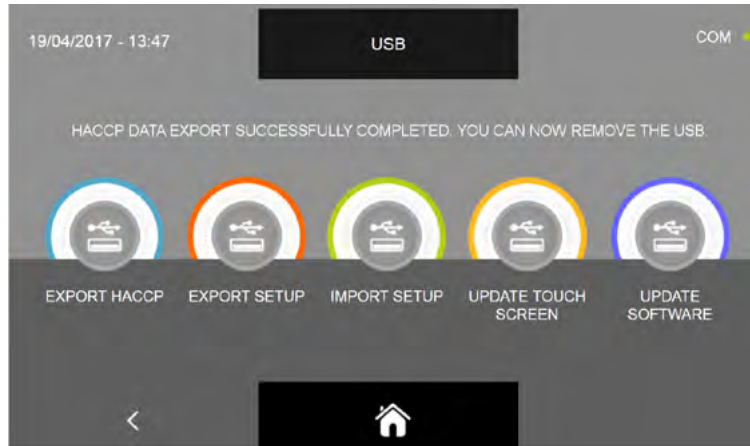

Druk op het pictogram  om terug te gaan naar de STARTPAGINA en alleen dan, verwijder de pen drive.

Het opgeslagen bestand is een gecomprimeerd archief met de naam HACCP.zip. Zodra u het archief uitpakt, hebt u een lijst met *.CSV-bestanden die in EXCEL kunnen worden geopend. Zonder het uitpakken van het archief, is het mogelijk om de grafieken van de uitgevoerde cycli weer te geven met behulp van de optionele TRACER programma.

De naam van het bestand bevat de volgende informatie : DATUM (jaar, maand, dag), TIJD (uren, minuten) en type uitgevoerde cyclus, bijv.: 1704190817P_4_ABB.csv:

d.w.z.:

jaar = 2017 **maand** = 04 **dag** = 19 **uur** = 08 **minuut** = 17

cyle type = P (P= probe / T= tijd) _ 4 (progressief cyclus nummer) _ ABB (ABB = snelkoelen, LIE = rijzen, CON= bewaren, SCO=ontdooien, SUR=shock freezing, COT=slow cooking)

De bestandsgegevens worden opgeslagen in kolommen en elke 10 seconden vastgelegd:

Dag/maand/jaar/uur/ minuut/seconden	Sonde- punt 1	Sonde- punt 2	Sonde- punt 3	Sonde- punt 4	Lucht Sonde	Aanwezigheid alarm 1=Ja, 0= Nee	Vermogen blast chilling	Productkern- punt
190417081820	26,5	27,7	28,5	27,6	21,2	1	1200	3
190417081830	26,1	27,0	27,8	27,4	21,1	1	0	3

Als de machine ongeveer 6 uur per dag wordt gebruikt, zal het interne geheugen meer dan 1 jaar later uitgeput zijn, waarna de meest recente gegevens in de plaats zullen komen van de oudere (FIFO-transitmethode). De bezette geheugenruimte is afhankelijk van het aantal en de duur van de uitgevoerde cycli.

17.5.2 - EXPORTINSTELLINGEN

N.B. VOOR DEZE FUNCTIE IS HET NOODZAKELIJK OM EEN USB-STICK MET FAT32-BESTANDSSYSTEEM IN TE VOEGEN, LEEG, ZONDER EERDERE OPGESLAGEN GEGEVENS



Druk in het USB-submenu op het SETUP-EXPORTEREN-pictogram

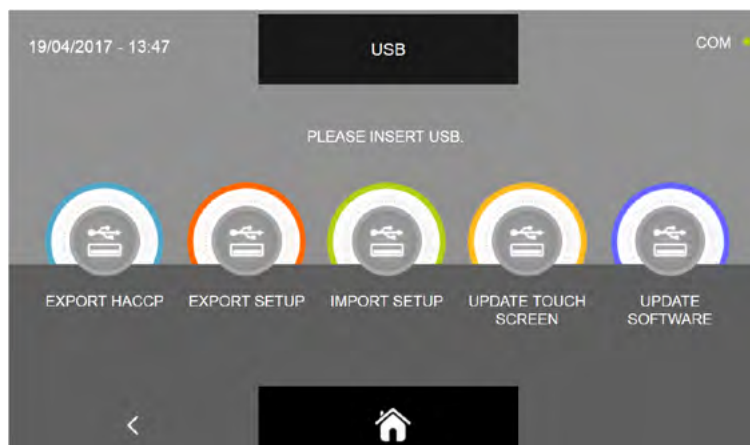

Het is vereist om de penaandrijving in de juiste paneelconnector te steken

Open de beschermkap van de USB-connector en plaats de pen drive.



MULTIFUNCTIONELE SNELKOELER EVOLUTION

Wanneer het inbrengen van de pen drive wordt gedetecteerd, zal de download automatisch starten en eindigen.

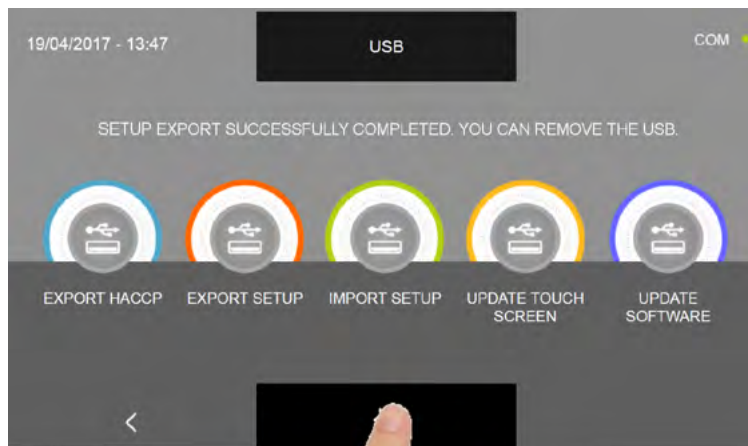
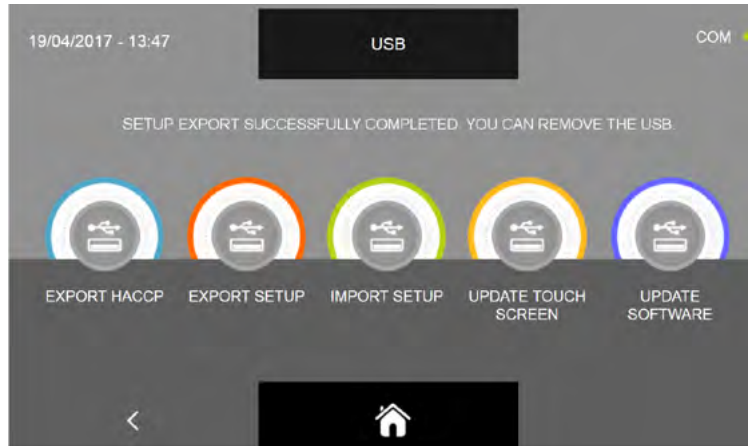

Druk op het pictogram  om terug te gaan naar de STARTPAGINA en alleen dan, verwijder de pen drive.

Het opgeslagen bestand heeft het *.sqlite formaat en kan alleen worden geïmporteerd op multifunctionele snelkoeler EVOLUTION serie.

17.5.3 - IMPORTEREN INSTELLEN

NB: VOOR DEZE FUNCTIE MOET EEN USB-STICK WORDEN GEPLAATST DIE IS GEFORMATTEERD MET EEN FAT32-BESTANDSSYSTEEM EN ALLEEN EN UITSLUITEND DE GEGEVENS BEVAT DIE ZIJN GEËXPORTEERD VANUIT EEN ANDERE MULTIFUNCTIONELE SNELKOELER.

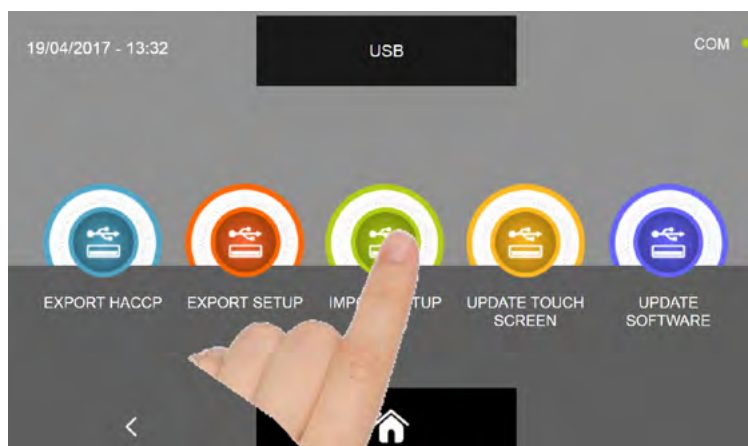

Druk in het USB-submenu op het pictogram INSTELLING IMPORTEREN

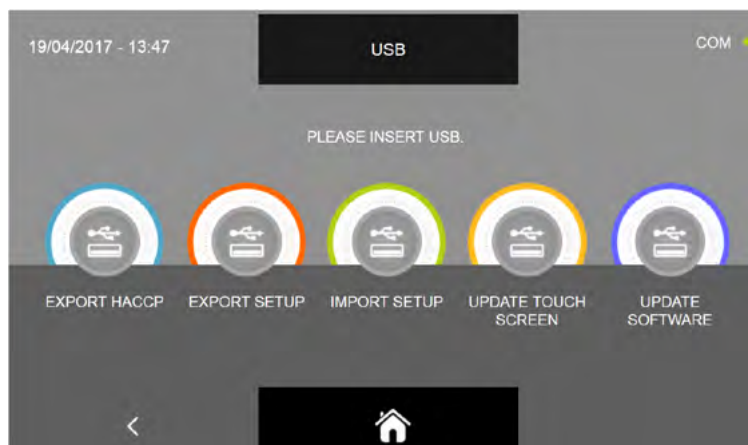

Het is vereist om de penaandrijving in de juiste paneelconnector te steken

Open de beschermkap van de USB-connector en plaats de pen drive.



MULTIFUNCTIONELE SNELKOELER EVOLUTION

Wanneer het inbrengen van de pen drive wordt gedetecteerd, zal de download automatisch starten en eindigen.

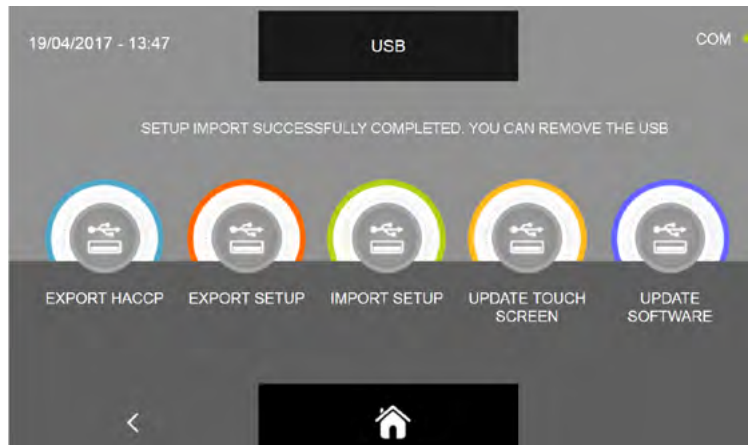

Om de aangepaste programma's die zijn opgeslagen op een andere machine te laden en op te slaan, wordt de multifunctionele blastchiller uitgeschakeld en automatisch ingeschakeld tot het STARTSCHEM. Alleen wanneer de procedure is voltooid, verwijdert u de pen drive van de USB-connector.

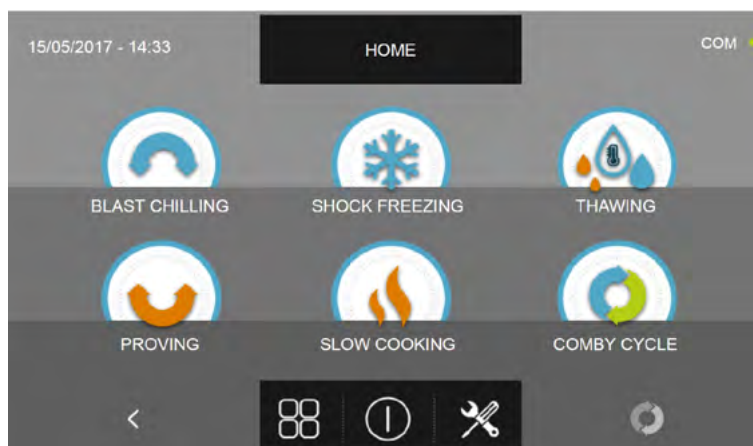

17.5.4A - TOUCHSCREEN BIJWERKEN

Vanuit het USB menu is het mogelijk om de display (TOUCH SCREEN) en de main power board (CONTROLLER) firmware bij te werken: Houd er rekening mee dat de firmware-update noodzakelijkerwijs moet worden uitgevoerd in de volgorde Display - Controller om communicatiefouten / bedieningsfouten van de machine te voorkomen.

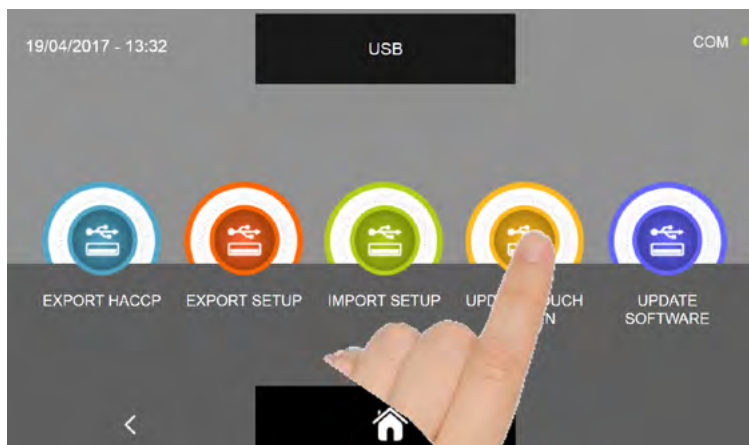
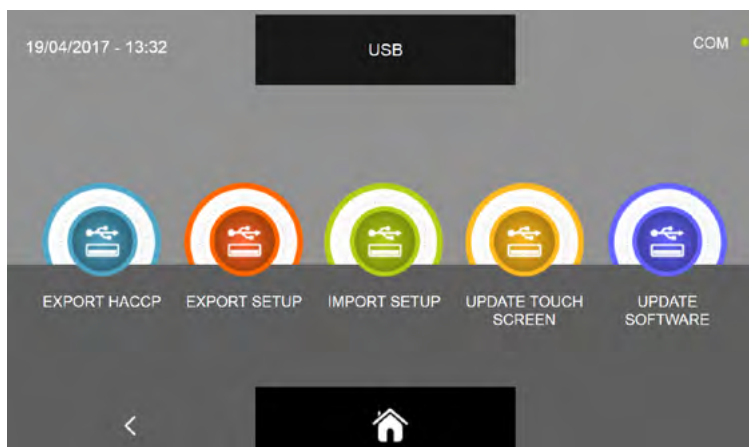

Druk in het USB-submenu op het pictogram TOUCHSCREEN BIJWERKEN



Het is vereist om de penaanrijving in de juiste paneelconnector te steken
Open de beschermkap van de USB-connector en plaats de pen drive alleen met de update firmware.



MULTIFUNCTIONELE SNELKOELER EVOLUTION



De procedure is automatisch en installeert alle vereiste bestanden.



De procedure zal automatisch eindigen met het markeren in het groen van de bestanden die correct zijn geïnstalleerd. De machine wordt uitgeschakeld en wordt automatisch ingeschakeld tot het STARTSCHEM.

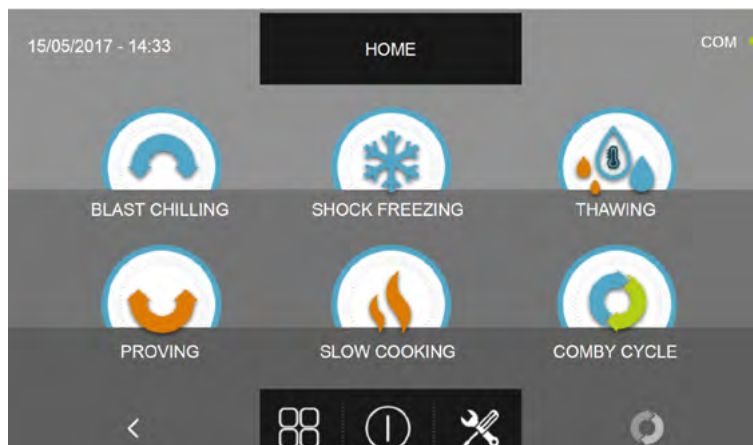

Zodra de update van het aanraakscherm is voltooid, is het mogelijk om de firmware van de controller te upgraden.

N.B. VOOR DE FIRMWARE UPDATE FUNCTIE IS HET NOODZAKELIJK OM EEN USB PEN DRIVE IN TE VOEGEN GEFORMATTEERD MET FAT32 BESTANDSSYSTEEM MET ALLEEN GELADEN EN EXCLUSIEF DE UPDATE FIRMWARE, ZONDER DAN EERDER OPGESLAGEN BESTANDEN.

17.5.4B - SOFTWARE BIJWERKEN

Vanuit het USB menu is het mogelijk om de display (TOUCH SCREEN) en de main power board (CONTROLLER) firmware bij te werken: Houd er rekening mee dat de firmware-update noodzakelijkerwijs moet worden uitgevoerd in de volgorde Display - Controller om communicatiefouten / bedieningsfouten van de machine te voorkomen.



Druk in het USB-submenu op het pictogram SOFTWARE BIJWERKEN

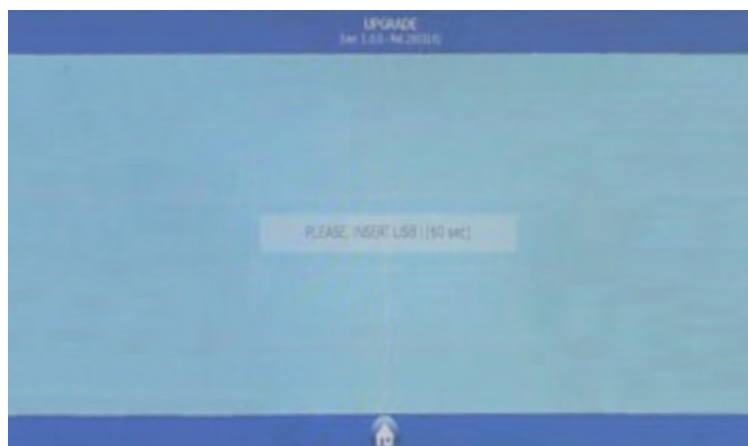

Het is vereist om de penaandrijving in de juiste paneelconnector te steken
Open de beschermkap van de USB-connector en plaats de pen drive alleen met de update firmware.



MULTIFUNCTIONELE SNELKOELER EVOLUTION

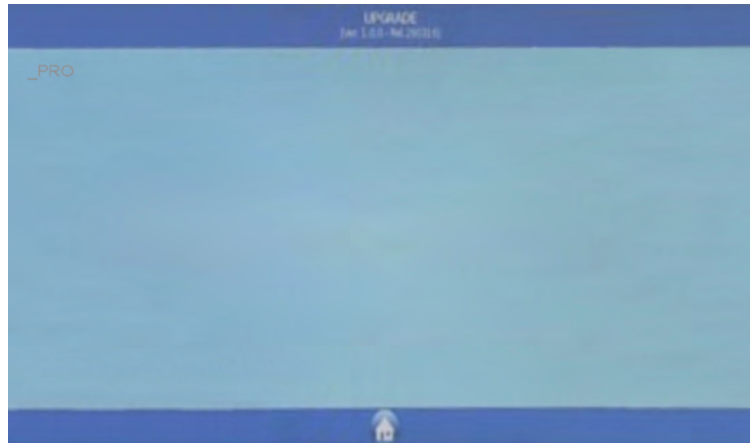

U wordt gevraagd voor welke machine de firmware moet worden geïnitieerd, kies het pictogram dat specifiek is voor uw machine

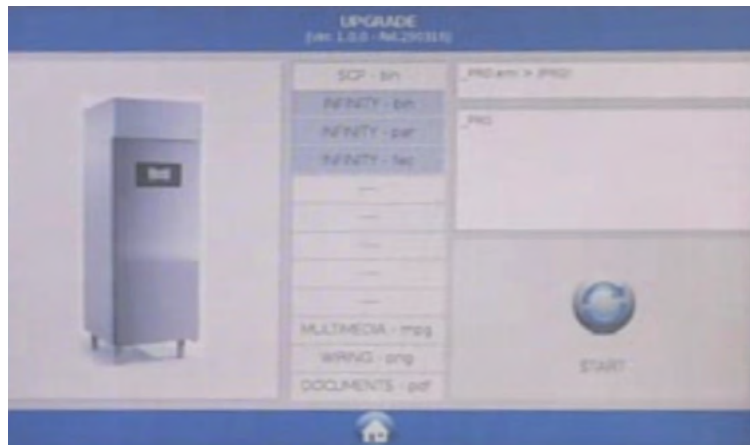

Start de updateprocedure door op het pictogram START te drukken



De procedure wordt automatisch beëindigd, hieronder staat de kleurlegenda voor de status van de bestandsupdate :

KLEUR	BESCHRIJVING	VEREISTE ACTIE
	Firmwarecomponent correct geïnstalleerd	geen actie vereist
	Firmwarecomponent wordt geïnstalleerd	een ogenblik geduld, geen actie vereist tot nu toe
	Firmwarecomponent niet correct geïnstalleerd	herhaal de installatieprocedure van de firmware. Voor de multimedia MPG-bestanden is geen actie vereist.

MULTIFUNCTIONELE SNELKOELER EVOLUTION

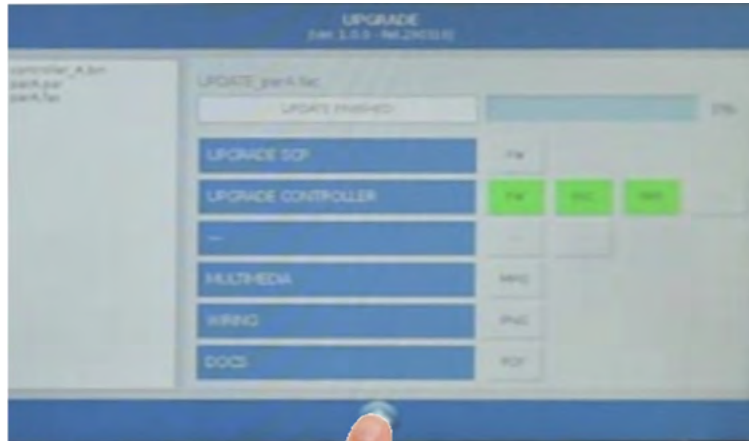

Druk op het pictogram om terug te gaan naar de vorige updatepagina

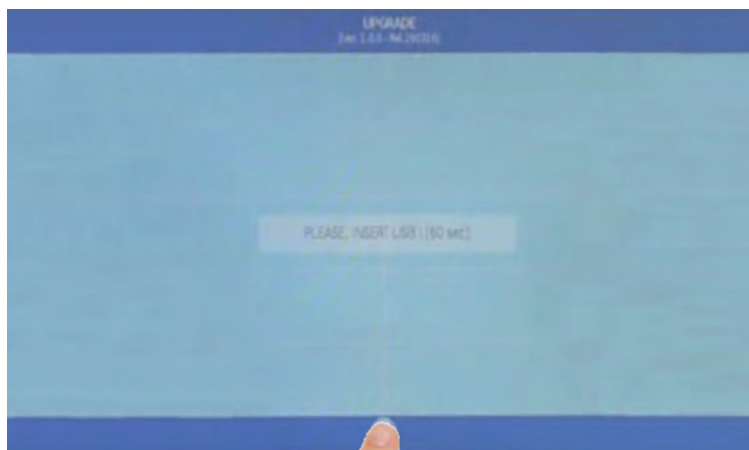

Druk op het pictogram om de updateprocedure af te sluiten

MULTIFUNCTIONELE SNELKOELER EVOLUTION



Bevestig de intentie om de upgradeprocedure te verlaten zoals aangegeven in de bovenstaande afbeelding

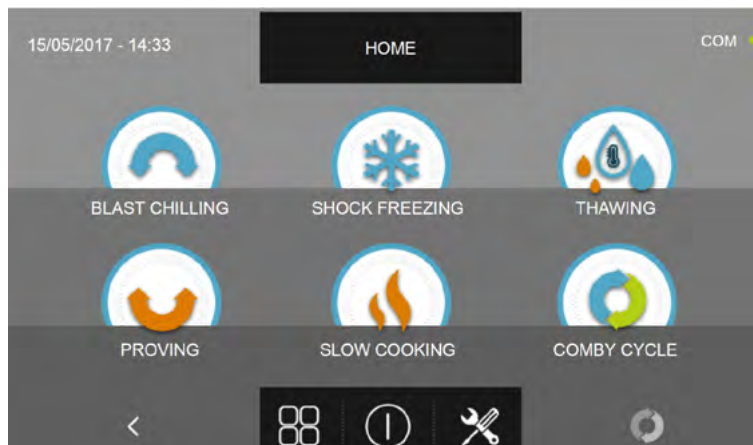

De machine wordt uitgeschakeld en wordt automatisch ingeschakeld tot het STARTSCHEM. Het is dan mogelijk om de penaanrijving te verwijderen en de multifunctionele straalkoeler te gebruiken.

Als uw machine een aantal optionele geïnstalleerd, bijvoorbeeld de sterilisator, moet deze optionele functies opnieuw worden geactiveerd. De juiste activeringsprocedure wordt uitgelegd in het SERVICE hoofdstuk.

N.B. VOOR DE FIRMWARE UPDATE FUNCTIE IS HET NOODZAKELIJK OM EEN USB PEN DRIVE IN TE VOEGEN GEFORMATTEERD MET FAT32 BESTANDSSYSTEEM MET ALLEEN GELADEN EN EXCLUSIEF DE UPDATE FIRMWARE, ZONDER DAN EERDER OPGESLAGEN BESTANDEN.

17.6 - HELP

Dit menu maakt het mogelijk om enkele hulpvideo 's uit te voeren over hoe de verschillende cycli van de multifunctionele snelkoeler moeten worden uitgevoerd.

Druk op de STARTPAGINA op het pictogram  om het Optiemenu te openen.

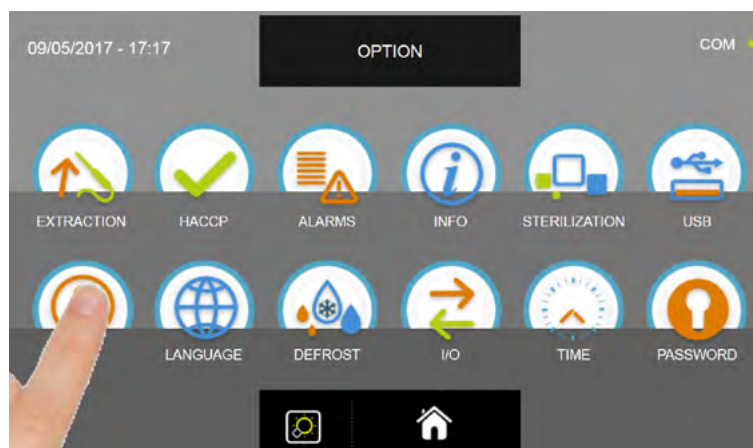
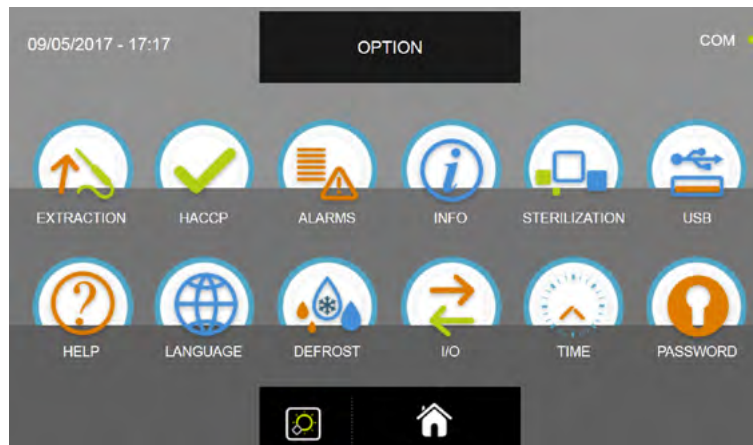

Druk in het KEUZEMENU op het HELP-PICTOGRAM OM toegang te krijgen tot de video

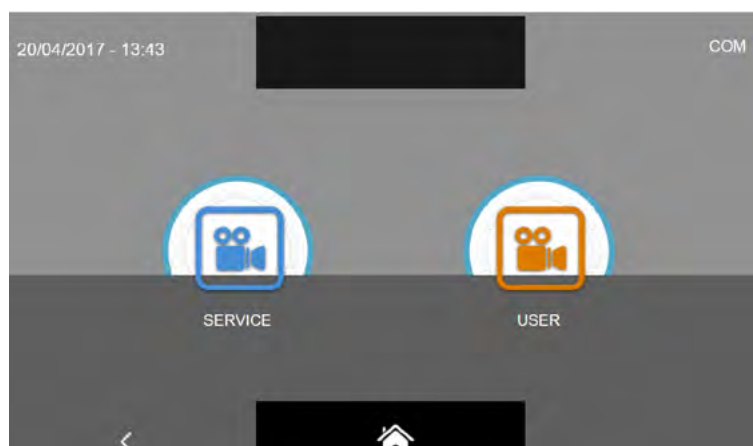

U wordt gevraagd om twee videocategorieën :
SERVICE = video over hoe de serviceoperaties na verkoop moeten worden uitgevoerd
GEBRUIKER = video over het uitvoeren van de cycli en de opties

Er zij op gewezen dat de servicevideo is beveiligd met een wachtwoord en alleen bedoeld is voor het personeel van de klantenservice. De servicevideo wordt beschreven in het servicehoofdstuk.

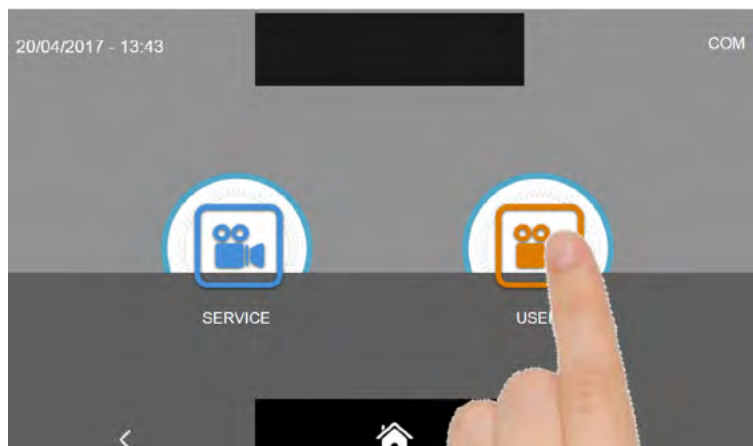

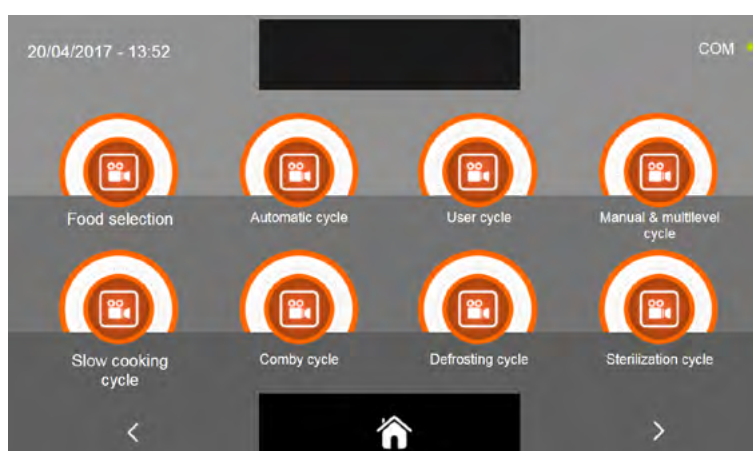

Selecteer het gewenste type video door op het relatieve pictogram te drukken



Selecteer de video van interesse

Druk op het pictogram  om door te gaan naar de tweede videopagina.

Druk op het pictogram  om terug te gaan naar de selectiepagina van de videocategorie.

Druk op het pictogram  om terug te gaan naar de STARTPAGINA.

17.7 - TAAL

Met dit menu kunt u de weergavetaal instellen. De beschikbare talen zijn:

ITALIAANS	ENGELS	FRANS	DUITS	SPAANS	RUSSISCH	SLOVEENS	TSJECHISCH	POOLS
-----------	--------	-------	-------	--------	----------	----------	------------	-------



Druk op de STARTPAGINA op het pictogram  om het Optiemenu te openen.

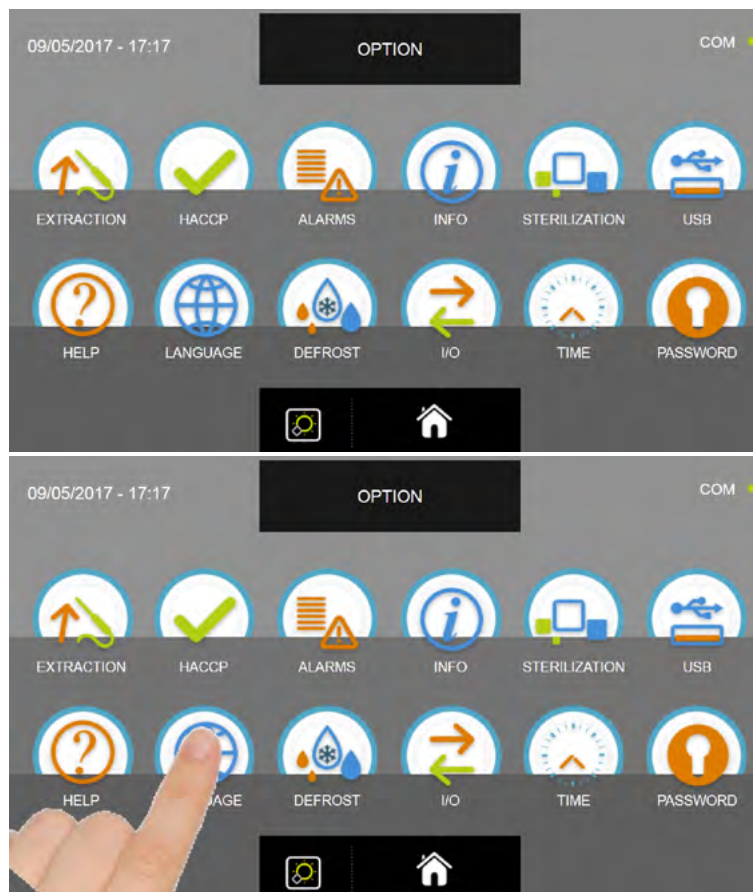

Druk in het OPTIEMENU op het TAAL-pictogram om de taalpagina te openen.

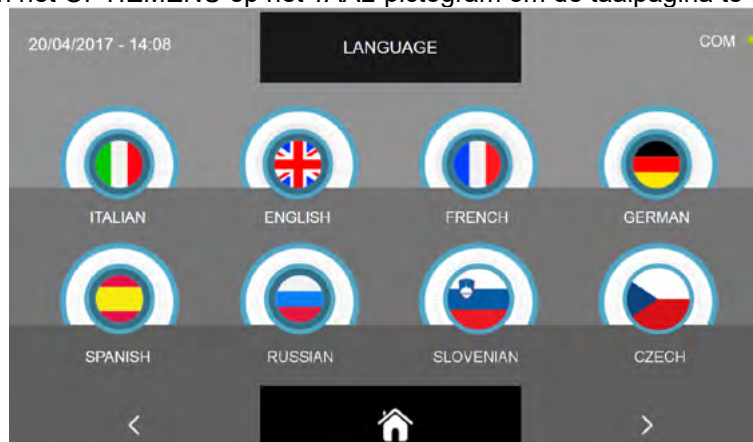

Selecteer de gewenste taal door op het gekozen vlag-pictogram te klikken.

Druk op het pictogram  om terug te gaan naar de STARTPAGINA. Druk op het pictogram  om terug te gaan

naar het optiemenu. Druk op het pictogram  om door te gaan naar de volgende pagina met andere beschikbare talen.

17.8 - ONTDOOIEN

Dit menu maakt het mogelijk om een ontdooiencyclus uit te voeren die nodig is om de verdamper te reinigen en die alleen beschikbaar is door geforceerde lucht.

Druk op de STARTPAGINA op het pictogram  om het Optiemenu te openen.

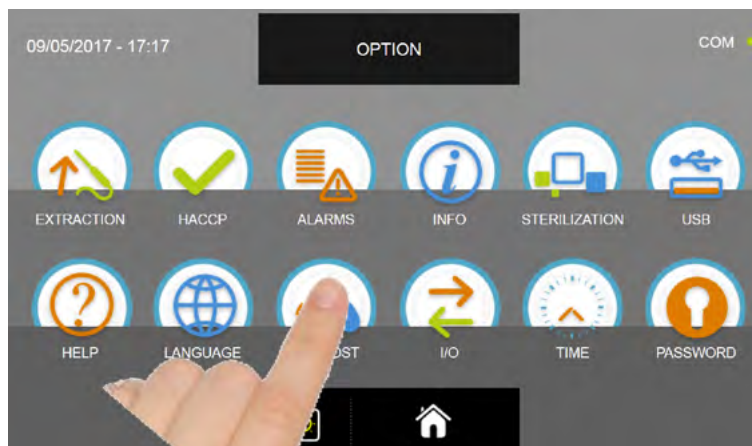
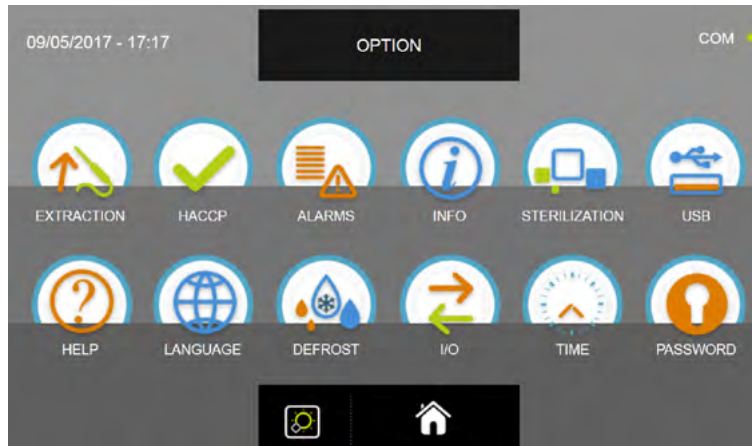

Druk in het OPTIEMENU op het ONTDOOI-pictogram om de cyclus te starten

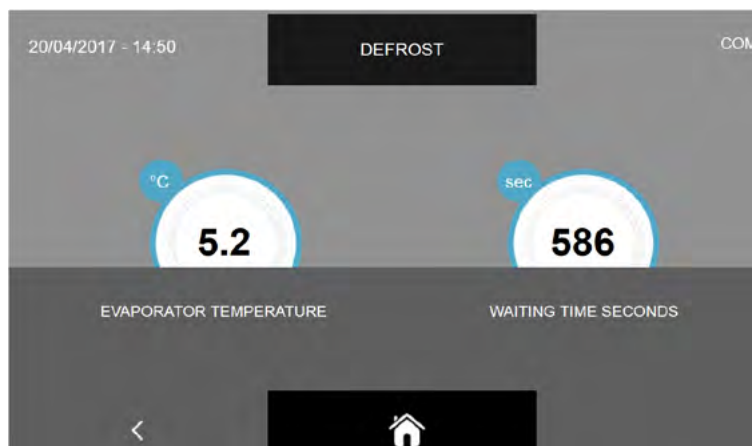



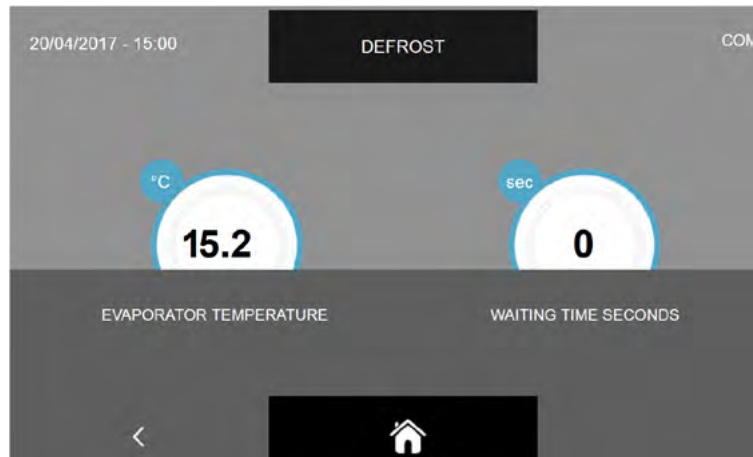

De ontdooiencyclus is een handmatige cyclus die 600 seconden duurt.

Voor handmatige ontdooiencycli is het raadzaam om ten minste één cyclus na elke blaaskoelcyclus uit te voeren.

MULTIFUNCTIONELE SNELKOELER EVOLUTION



Wanneer de cyclus is voltooid, wat betekent dat wanneer de timer 0 seconden over geeft, druk op het pictogram  om terug te gaan naar de selectiepagina van de optie of druk op het pictogram  om terug te gaan naar de STARTPAGINA.

Het is mogelijk om de uitvoering van de handmatige ontdooicyclus op elk moment te stoppen door op het pictogram  of  met de hierboven beschreven effecten te drukken.

17.9 - I/O

Met dit menu kunt u de I/O, de in- en uitgang die is aangesloten op het moederbord in het elektrische compartiment, weergeven. Het kennen van de sondewaarden en de status van de verschillende ingangen van de hoofdelektronische kaart is zeer nuttig om de werking van de multifunctionele straalkoeler te begrijpen, om een algemeen overzicht te hebben van de status van de verschillende geïnstalleerde componenten (bijv. temperatuursondes) en is zeer nuttig om meer informatie te verstrekken wanneer technische bijstand wordt aangevraagd.



Druk op de STARTPAGINA op het pictogram om het Optiemenu te openen.

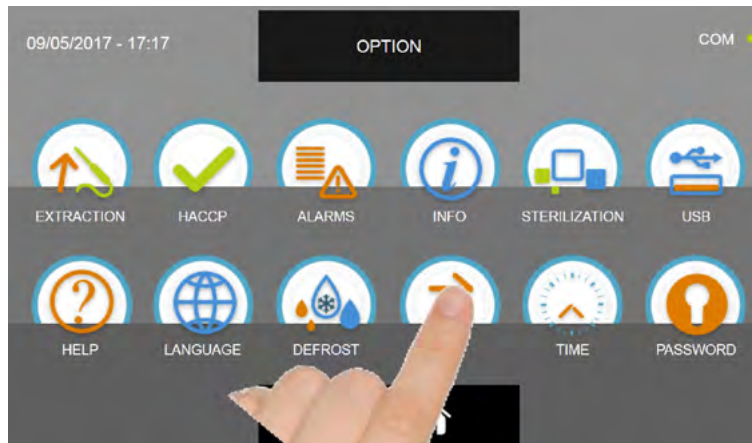
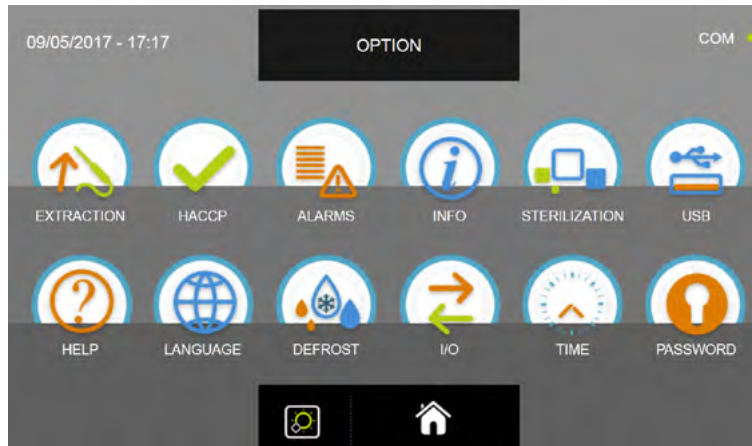

Druk in het OPTIEMENU op het I/O-pictogram om de informatiepagina te openen

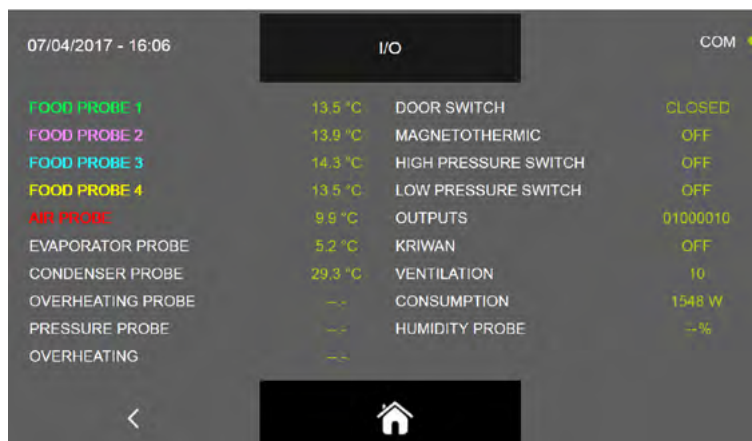

MULTIFUNCTIONELE SNELKOELER EVOLUTION

De waarden en de gegevens die in het I/O-diagram kunnen worden gelezen, zijn de volgende:

NAAM	BESCHRIJVING	BEREIK
Voedingssonde 1	Temperatuurpunt 1	-55°C ÷ +105°C resolutie 0,1°C
Voedingssonde 2	Temperatuurpunt 2	-55°C ÷ +105°C resolutie 0,1°C
Voedingssonde 3	Temperatuurpunt 3	-55°C ÷ +105°C resolutie 0,1°C
Voedingssonde 4	Temperatuurpunt 4	-55°C ÷ +105°C resolutie 0,1°C
Luchtsonde	Cel temperatuur	-49,9°C ÷ +99,9°C resolutie 0,1°C
Verdampingssonde	Temperatuur verdamper	-49,9°C ÷ +99,9°C resolutie 0,1°C
Condensorsonde	Condensortemperatuur	-49,9°C ÷ +99,9°C resolutie 0,1°C
Oververhittingssonde	VTE temperatuur (optioneel)	-49,9°C ÷ +99,9°C resolutie 0,1°C
Druksonde	VTE-druk (optioneel)	(0/5V = -1/4,2bar) resolutie 1,2%
Oververhitting	VTE differentiële temperatuur (optioneel)	+2°C ÷ +15°C
Deurschakelaar	Sensorstatus	Open/Gesloten
Magnetotherm	Status wisselen	UIT/AAN
Hogedrukschakelaar	Status drukschakelaar	UIT/AAN
Lagedrukschakelaar	Status drukschakelaar	UIT/AAN
Outputs	Outputs status	1=Actief 0=Niet actief
Kriwan	Beschermingsstatus van de compressor	UIT/AAN
Ventilatie	Ventilatorsnelheid verdamper	1-10
Verbruik	Stroomopname	0-10000 Watt
Vochtigheidssonde	Celvochtigheidswaarde	15-95% UHR



Druk op het pictogram

om terug te gaan naar de vorige selectiepagina of druk op het pictogram



om terug te gaan naar de STARTPAGINA.

17.10 - TIME

Met dit menu kunt u de datum en tijd instellen die moeten worden weergegeven in het linkerbovengedeelte van het scherm. Er zij op gewezen dat deze handeling noodzakelijk is om de informatie voor de HACCP-rapporten correct vast te leggen.

Druk op de STARTPAGINA op het pictogram  om het Optiemenu te openen.

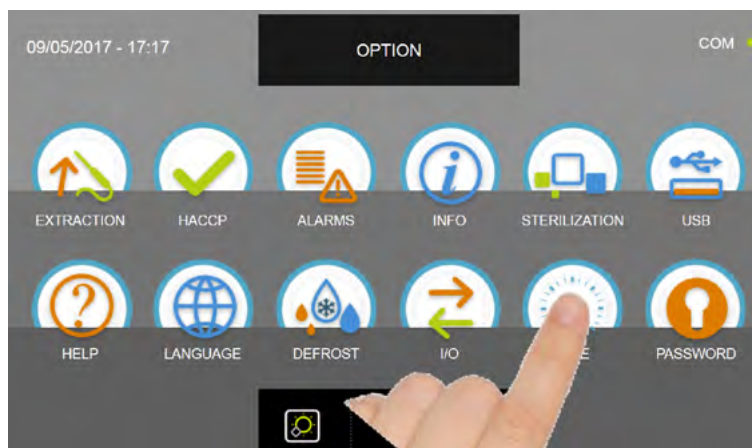
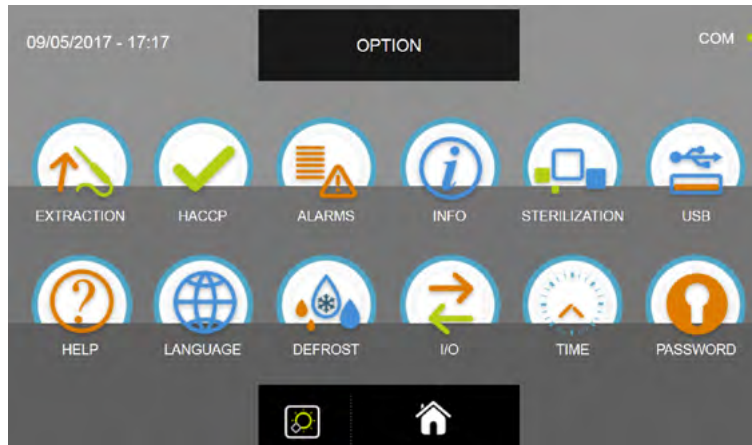

Druk in het OPTIEMENU op de pictogramdatum om naar de instellingenpagina te gaan

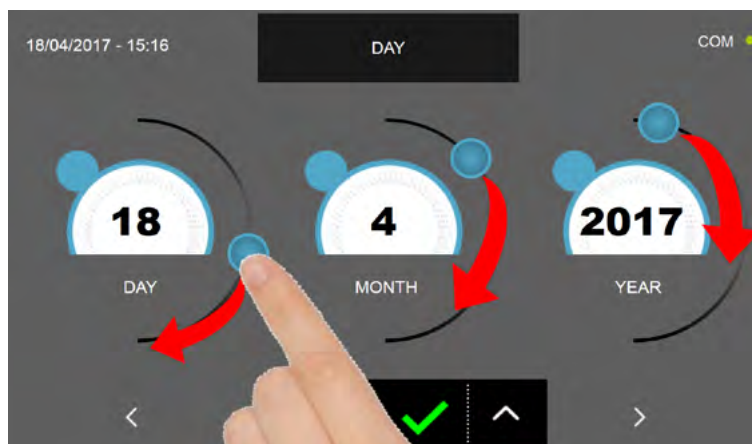



Stel de datum in door de cursors te verplaatsen zoals aangegeven in de afbeelding, of selecteer de gewenste fied en stel

de waarden in met de pictogrammen  en . Druk op het pictogram  om door te gaan naar de pagina met tijdstellingen.

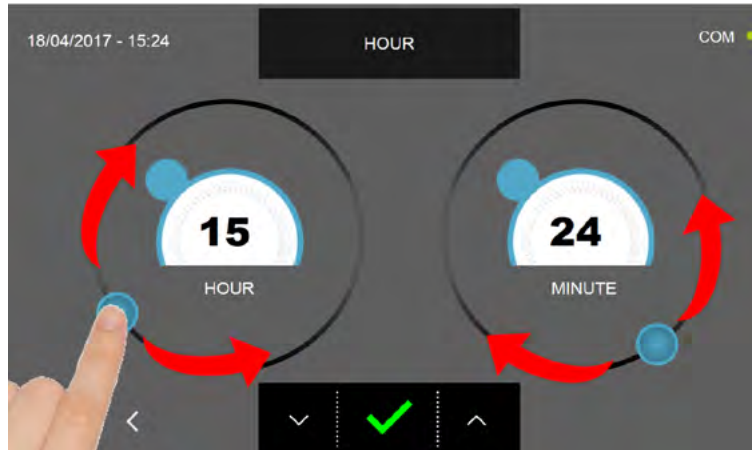
MULTIFUNCTIONELE SNELKOELER EVOLUTION



Stel de tijd in door de cursors te verplaatsen zoals aangegeven in de afbeelding, of selecteer de gewenste fied en stel de waarden in met de pictogrammen  en .

Druk op het pictogram  om de datum en tijd op te slaan en in te stellen.

Druk op het pictogram  om terug te gaan naar de pagina met datuminstellingen of, indien nogmaals ingedrukt, naar het keuzemenu, in dit geval worden de instellingen niet opgeslagen.

17.11 - WACHTWOORD

Met dit menu kunt u het wachtwoord voor machinetoegang instellen (de waarde 0000 geeft aan dat het wachtwoord niet is ingesteld):



INVOER: wachtwoord dat voorkomt dat de machine wordt gebruikt door niet geautoriseerd personeel; het beschermt de toegang tot de STARTPAGINA en moet worden gebruikt bij het inschakelen van de machine vanuit de stand-by-modus.



CHEF: wachtwoord van een hoger niveau dan het INSTAPNIVEAU, het geeft toegang tot alle menu's die niet beschikbaar zijn met een INSTAPNIVEAU en biedt bovendien de mogelijkheid om de instellingen voor "aangepaste cycli" te beschermen.



Druk op de STARTPAGINA op het pictogram  om het Optiemenu te openen.

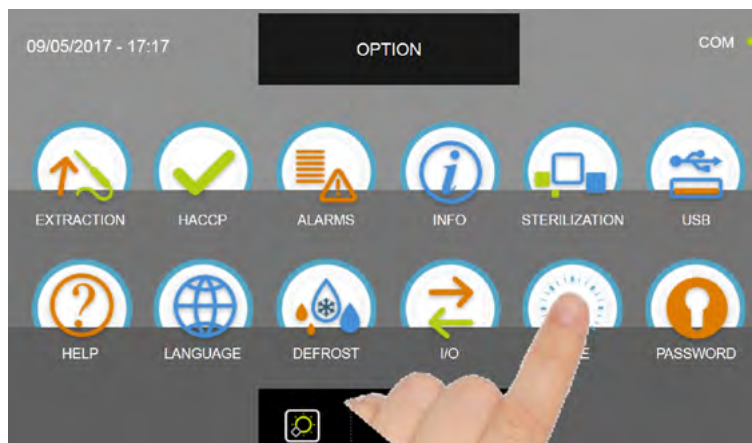
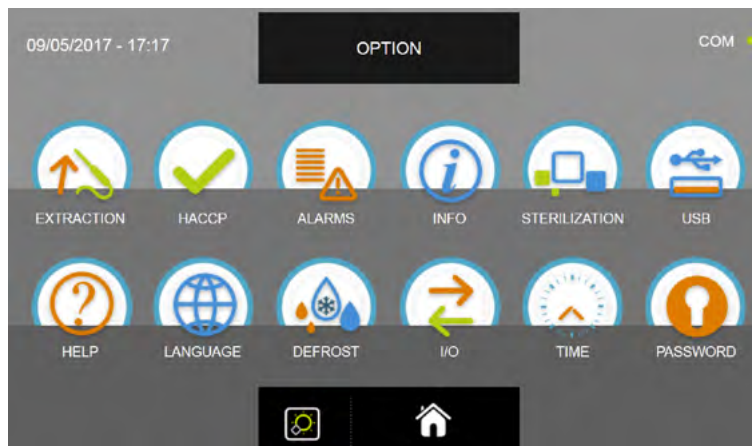

Druk in het OPTIEMENU op het wachtwoordpictogram om TOEGANG te krijgen tot de selectie van het beveiligingsniveau

MULTIFUNCTIONELE SNELKOELER EVOLUTION

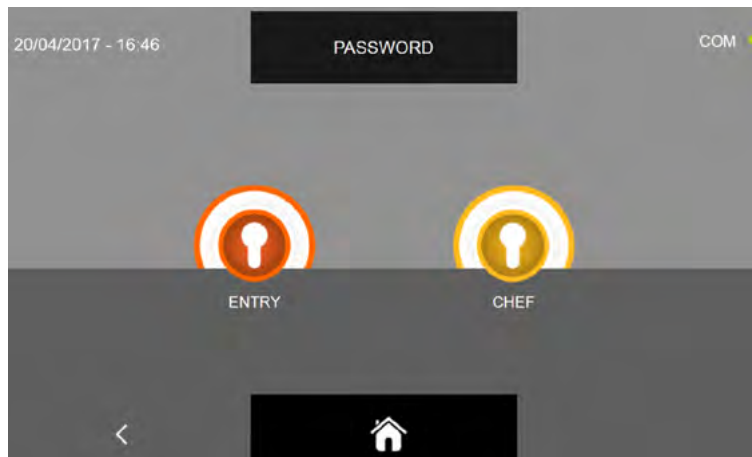

De procedure om het wachtwoord in te stellen is identiek voor beide keuzes, daarom wordt er slechts één getoond

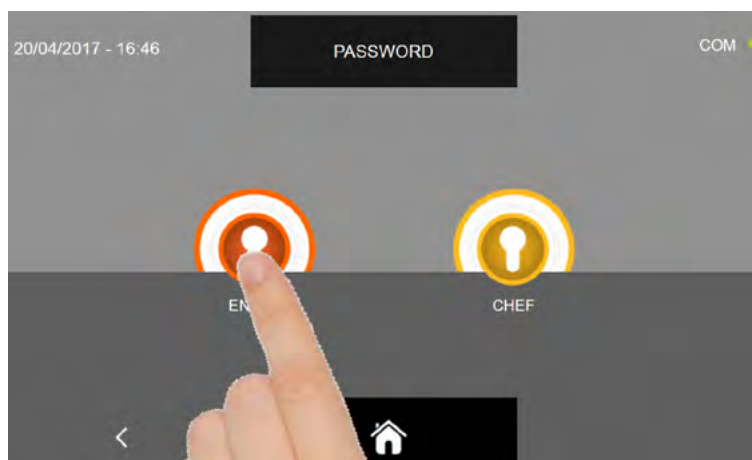

Selecteer het gewenste beveiligingsniveau

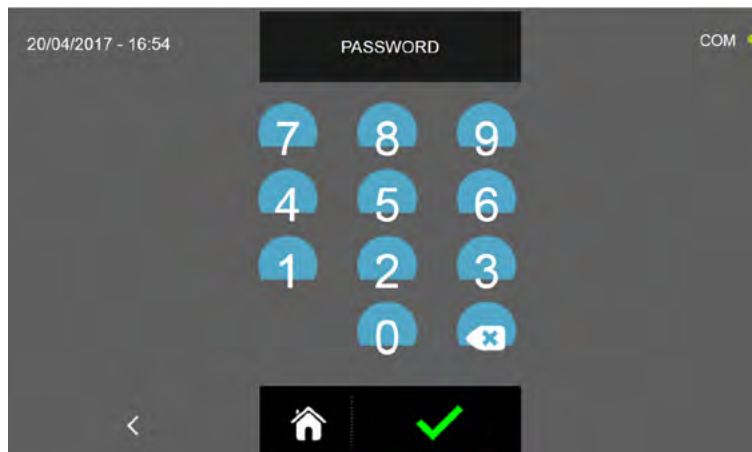

U wordt doorgestuurd naar de toetsenbordpagina. Het wachtwoord moet bestaan uit 4 numerieke tekens.

MULTIFUNCTIONELE SNELKOELER EVOLUTION

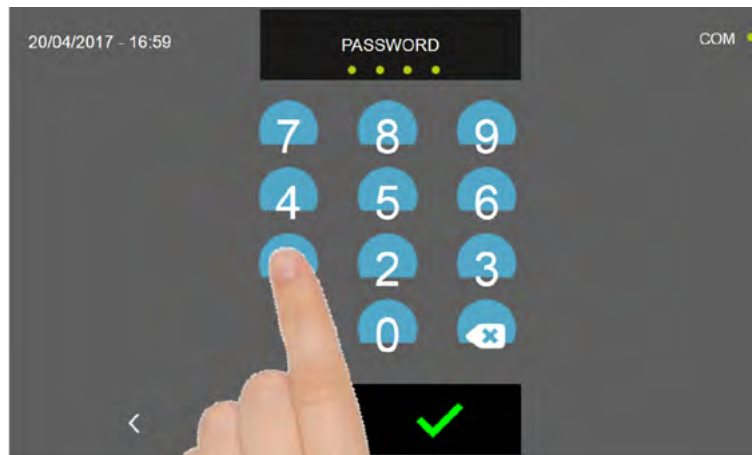



Voer het wachtwoord in door op het toetsenbord te drukken.

De invoeging van elk nummer wordt gemarkeerd door het pictogram  onder het woord WACHTWOORD.

Het pictogram  geeft aan dat alle 4 cijfers zijn geselecteerd.

Druk op het pictogram  om een van de inputnummers te wissen.

Druk op het pictogram  om het wachtwoord op te slaan en in te stellen.

Druk op het pictogram  om terug te gaan naar de pagina met beveiligingsniveaukeuze en als het pictogram opnieuw wordt ingedrukt om terug te gaan naar het keuzemenu. In beide gevallen wordt het wachtwoord niet opgeslagen.

Druk op het pictogram  om terug te gaan naar de STARTPAGINA, zelfs in dit geval wordt het wachtwoord niet opgeslagen.

Problemen oplossen

18 - LIJST ALARMEN

Als er een storing is, wordt de gebruiker gewaarschuwd door de zoemer. De zoemer kan worden gedempt door op de



toets te drukken die zich in de rechterbovenhoek van het display bevindt en het alarmlijstscherf te openen.

Om het alarm te verwijderen, moet de gebruiker de huidige procedure afsluiten en het display in de STAND-BYMODUS plaatsen.

De alarmstatus blijft staan totdat de oorzaak van het alarm is weggenomen.

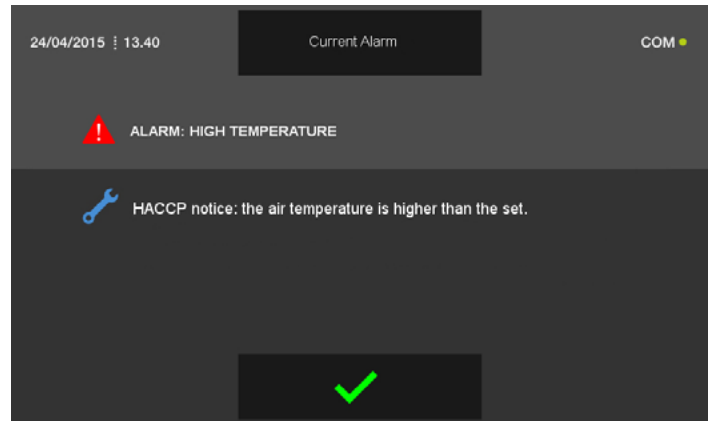
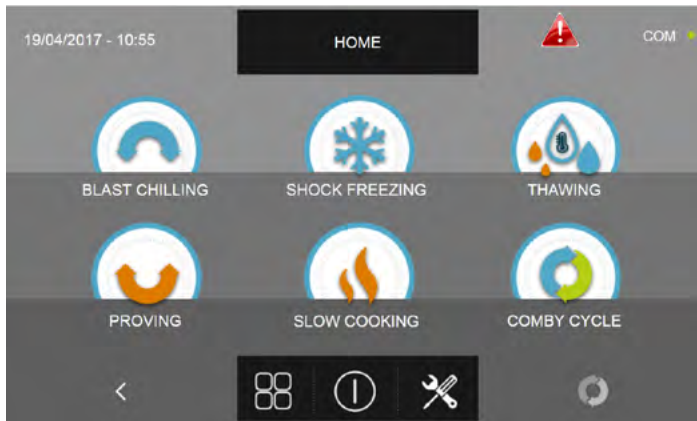

Hieronder volgt een tabel met de mogelijke alarmen in geval van een machinestoring:

SITUATIE	FOUTWEERGEGEVENOP DISPLAY	MOGELIJKE REDEN	GEbruikersOPLOSSING
Rode driehoek	Alarm: Onderhoud	Maximale tijd verstreken zonder onderhoud/reiniging	Reinig de condensor. Bel een gekwalificeerde technicus voor een algemene machine-inspectie
Rode driehoek en machine in vergrendelingsmodus	Alarm: Hoge temperatuur condensor	Hoge kamertemperatuur	Ventileer de ruimte, reinig de condensor en maak eventuele luchtinlaten vrij. Als het probleem aanhoudt, neem dan contact op met een gekwalificeerde technicus
		Condensor verstopt / vuil	
Rode driehoek	Alarm: Lage temperatuur verdampers	IJs op verdampers	Voer een extra ontdooicyclus uit
Rode driehoek	Alarm: Time-out ontdooien	IJs op verdampers	Voer een extra ontdooicyclus uit of laat de machine 12 uur in stand-by staan met de deur open. Als het probleem aanhoudt, neem dan contact op met een gekwalificeerde technicus
Rode driehoek	Alarm: Deur 1 open	Maximaal toegestane tijd voor het openen van de deur is verstreken. Sluit de deur	Sluit de deur. Als het probleem aanhoudt, neem dan contact op met een gekwalificeerde technicus
Rode driehoek en machine in vergrendelingsmodus	Alarm: Elektrische voeding	Controleer de spanning van de elektrische voeding	Neem contact op met een gekwalificeerde technicus

MULTIFUNCTIONELE SNELKOELER EVOLUTION

SITUATIE	FOUTWEERGEGEVENOP DISPLAY	MOGELIJKE REDEN	GEBRUIKERSOPLOSSING
Rode driehoek	Alarm: Voedingssonde niet geplaatst!	Voedingssonde test mislukt	Steek de sonde in het voedsel. Houd het probleem aan, neem dan contact op met een gekwalificeerde technicus.
	Alarm: Conservering	De tijdelijke conserveringscyclus loopt ten einde.	Verwijder het product uit de snelkoeler en stop de cyclus.
	Alarm: Lage temperatuur	HACCP-alarm: luchttemperatuur te laag in vergelijking met de ingestelde waarde.	Zet de machine uit en weer aan. Als het probleem aanhoudt, neem dan contact op met een gespecialiseerde technicus
	Alarm: Hoge temperatuur	HACCP-alarm: luchttemperatuur te hoog in vergelijking met de ingestelde waarde.	Schakel de machine uit en weer in en voer een ontdooicyclus uit. Houd het probleem aan, neem dan contact op met een gekwalificeerde technicus.
	Alarm: Luchtsonde (S1)	Celsonde beschadigd of gebroken	Neem contact op met een gekwalificeerde technicus
	Alarm: Verdamer sonde (S2)	Sonde verdamer beschadigd of kapot	Neem contact op met een gekwalificeerde technicus
	Alarm: Condensorsonde (S3)	Condensorsonde beschadigd of kapot	Neem contact op met een gekwalificeerde technicus
Rode driehoek en machine in vergrendelingsmodus	Oververhittingssonde (SAUX) alarm	Oververhittingssonde beschadigd of kapot	Neem contact op met een gekwalificeerde technicus
Rode driehoek	Alarm: Voedingssonde (PT1)	Voedselsonde beschadigd of kapot	Neem contact op met een gekwalificeerde technicus
	Alarm: Voedingssonde (PT2)	Voedselsonde beschadigd of kapot	Neem contact op met een gekwalificeerde technicus
	Alarm: Voedingssonde (PT3)	Voedselsonde beschadigd of kapot	Neem contact op met een gekwalificeerde technicus
	Alarm: Voedingssonde (PT4)	Voedselsonde beschadigd of kapot	Neem contact op met een gekwalificeerde technicus
	Alarm: Druksonde (RV%)	Druksonde beschadigd of gebroken	Neem contact op met een gekwalificeerde technicus
	Alarm: Vochtigheidssonde (RV%)	Vochtigheidssonde beschadigd of gebroken	Neem contact op met een gekwalificeerde technicus
	Alarm: Black-out	Geen voeding tijdens cyclus	Herstel de stroomtoevoer naar de machine
	Alarm: Einde verduistering	Indicatie dat er een verduisteringsalarm is opgetreden	---
	Alarm: Magnetotherm	---	Neem contact op met een gekwalificeerde technicus
	Alarm: Kriwan (duidt voor 1Hundred op een alarm waterpomp)	---	Neem contact op met een gekwalificeerde technicus
	Alarm: Hoge druk	Omgevingstemperatuur te hoog	Reinig de condensor. Als het probleem aanhoudt, neem dan contact op met een gekwalificeerde technicus
	Alarm: Lage druk	---	Neem contact op met een gekwalificeerde technicus

Indien om assistentie door een gekwalificeerde technicus wordt verzocht, moet de volgende informatie worden verstrekt :

Foutmelding

Serienummer van de machine



<https://manuals.pixwell.org/>



1



2



MANUALE
ISTRUZIONI
ESTESO
EXTENDED
INSTRUCTION
MANUAL