

MANUAL DE INSTRUCCIONES ARMARIOS

CABINETS INSTRUCTION MANUAL



Manual de instalación y de usuario



Installation and user manual

Estimado instalador, estimado cliente

Este manual contiene toda la información necesaria para realizar correctamente la instalación, el uso y el mantenimiento del aparato.

Por lo tanto, le aconsejamos que lo lea detenidamente antes de realizar el montaje o utilizar el aparato, también deberá guardarlo con el debido cuidado para futuras consultas. Si tuviera alguna duda acerca de algún pasaje específico, el Fabricante está a su disposición para proporcionarle todo tipo de información técnica que precise.

Buen trabajo

Dear Installer, dear customer

this manual contains all the information necessary for installing, using and servicing the appliance correctly.

We recommend that you read it carefully before installing and using the appliance and to store it properly for future reference. In case of doubts, the manufacturer is available to provide any technical information.

Enjoy!

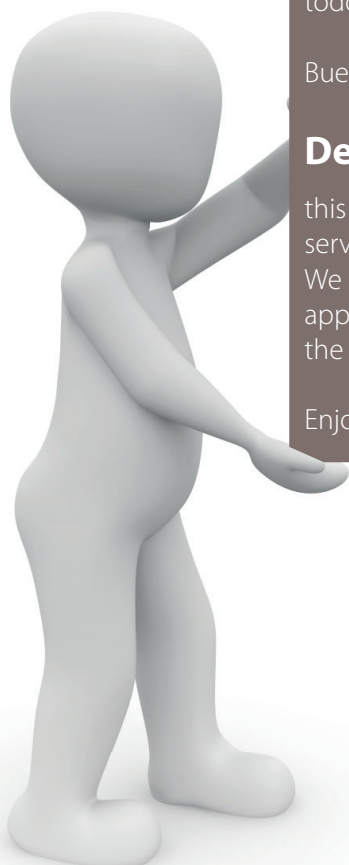

• **p. 4** ADVERTENCIAS

• **p. 4** WARNINGS

• **p. 14** INSTALACIÓN

• **p. 14** INSTALLATION

• **p. 36** USO

• **p. 36** USE

• **p. 64** MANTENIMIENTO

• **p. 64** MAINTENANCE

ADVERTENCIAS
WARNINGS

INSTALACIÓN
INSTALLATION

USO
USE

MANTENIMIENTO
MAINTENANCE

ADVERTENCIAS

Parte dedicada a los instaladores profesionales y cualificados, autorizados por el Fabricante

WARNINGS









Section reserved to professional, qualified and authorised installers



1.1. ADVERTENCIAS DE SEGURIDAD PARA LA INSTALACIÓN











El incumplimiento de las normas siguientes puede provocar daños y lesiones incluso mortales, invalidar la garantía y eximir al Fabricante de toda responsabilidad.















-  Antes de realizar la instalación y el mantenimiento extraordinario del aparato, lea detenidamente este manual y guárdelo con cuidado para futuras consultas por parte de los operadores.
-  Si tiene dudas sobre el contenido de este manual, contacte preventivamente con el Fabricante.
-  Todas las operaciones de instalación y mantenimiento extraordinario deben ser llevadas a cabo únicamente por personal cualificado y autorizado por el Fabricante, de conformidad con la legislación vigente del país de uso y respetando las normas referentes a las instalaciones y la seguridad en el lugar de trabajo.
-  Antes de instalar el aparato, asegúrese de que las instalaciones cumplan con las normativas vigentes en el país de uso y con el contenido de la placa de matrícula.
-  Desconecte el aparato de la alimentación eléctrica antes de realizar cualquier intervención de instalación o mantenimiento, ordinario o extraordinario.
-  Las intervenciones, manipulaciones o modificaciones que no han sido autorizadas explícitamente y que no respetan las indicaciones incluidas en este manual invalidan la garantía.
-  La instalación o el mantenimiento que se llevan a cabo de forma diferente a lo indicado en el manual pueden provocar daños, lesiones o accidentes mortales.
-  La máquina no ha sido diseñada para ser instalada en una atmósfera con riesgo de explosión. No conserve sustancias explosivas, como por ejemplo recipientes bajo presión con propulsante inflamable, en este aparato.

1.1. SAFETY RULES FOR THE INSTALLER



Failure to comply with these rules may result in damage and injury or death, renders the warranty null and void, and relieves the manufacturer of any liability.

-  Read this manual carefully before installing or servicing the appliance. Store this manual with care for future reference.
-  Please contact the manufacturer if you do not understand the contents of this manual.
-  All installation and special maintenance operations must be performed exclusively by qualified and authorised technicians, in compliance with the regulations in force in the user's country, and in compliance with the regulations concerning systems and safety in the workplace.
-  Make sure that the systems comply with the regulations in force in the user's country and the specifications on the rating plate before installing the appliance.
-  Unplug the appliance before performing any installation or special/routine maintenance operation.
-  Any work, tampering or modifications that are not specifically authorised and which do not comply with the instructions given in this manual shall invalidate the warranty.
-  Installation or maintenance that fails to respect the indications in this manual may cause damage, injury or fatal accidents.
-  This appliance has not been designed to be installed in a potentially explosive atmosphere. Do not store explosive substances, such as pressurised containers with flammable propellant, in this appliance.

-  Durante la instalación del aparato no está permitido el tránsito ni la permanencia de personas ajenas a la instalación en las proximidades del área de trabajo; deben utilizarse los equipos de protección individual (p.ej. guantes, calzado de seguridad, etc.) y se debe trabajar respetando las normas sobre seguridad en el lugar de trabajo (p.ej. no arrimarse a las piezas eléctricas con las manos mojadas o estando descalzo, etc.).
-  El aparato debe poderse desplazar con facilidad para realizar las tareas de mantenimiento extraordinario: asegúrese de que las obras de albañilería que se llevan a cabo posteriormente a la instalación (p.ej. construcción de paredes, sustitución de puertas por otras más estrechas, obras de rehabilitación, etc..) no sean un estorbo para el desplazamiento.
-  Antes de realizar la instalación, es preciso comprobar:
- que los locales de instalación sean idóneos para la preparación de alimentos;
 - que las instalaciones cumplan con las normativas vigentes del país de uso y con el contenido de la placa de matrícula;
 - que está instalado un interruptor magneto-térmico diferencial de alta sensibilidad (30 mA) al cual conectar obligatoriamente el aparato;
 - que está instalada una toma de corriente con puesta a tierra del tipo que se utiliza en el país del usuario en las proximidades del aparato;
 - que la superficie de apoyo del aparato sea plana, especialmente si está montado sobre ruedas.
-  SE ACONSEJA UTILIZAR REPUESTOS ORIGINALES. El fabricante se exime de toda responsabilidad por el uso de repuestos no originales.
-  El transporte del aparato debe ser realizado usando los medios adecuados para el peso y el volumen del mismo, y dotándose de los equipos de protección individual necesarios (EPI - guantes, calzado de seguridad, etc..).
-  No volcar ni apoyar el aparato sobre un costado para realizar el mantenimiento ni para fijar las patas y/o las ruedas.
-  Únicamente un técnico cualificado y autorizado puede sustituir el cable de alimentación. El cable puede ser sustituido únicamente por otro de características similares, dotado de cable de puesta a tierra de color amarillo verde.
-  Do not transit or stay near the installation area if you are not authorised. Use personal protection equipment (e.g. gloves, accident-prevention shoes, etc.) and comply with the occupational safety and health standards in force (e.g. do not approach live parts with wet hands or bare feet, etc.).
-  The appliance must be easy to handle for special maintenance purposes. Make sure that any building work following installation (e.g. walls built, doors replaced with narrower models, renovation work) does not hinder movement.
-  Before installing the appliance, make sure that:
- the installation areas are suitable for preparing and processing food;
 - the facilities comply with the regulations in force in the user's country and with the rating plate;
 - a highly sensitive differential circuit breaker (30 mA) to which the appliance must be connected is installed;
 - a socket with a compliant earth connection is installed near the appliance;
 - the surface withstanding the appliance is flat, especially if the latter is mounted on wheels.
-  WE RECOMMEND THAT YOU USE ORIGINAL SPARE PARTS. The manufacturer declines any responsibility if non-original spare parts are used.
-  The appliance must be transported using lifting equipment suitable for its size and weight, and personal protective equipment (PPE - gloves, safety footwear, etc.) must be worn.
-  Do not turn the appliance upside down or lay it on its side for maintenance purposes or to fix the feet and/or wheels.
-  The power supply cable must be replaced only by a qualified and authorised technician. The cable must be replaced only with one having same characteristics and a yellow/green earthing cable.
-  The rating plate provides important technical information. This information is essential to perform maintenance and repair the ap-

 La placa de matrícula contiene información técnica importante, la cual es indispensable cuando se solicita la intervención para el mantenimiento o la reparación del aparato; por lo tanto se aconseja no quitarla, dañarla ni modificarla.

 El material de embalaje, siendo potencialmente peligroso, debe mantenerse fuera del alcance de los niños o de los animales, también deberá ser eliminado correctamente según las normas locales.

1.2. ADVERTENCIAS DE SEGURIDAD PARA EL USUARIO



El incumplimiento de las normas siguientes puede provocar daños y lesiones incluso mortales, invalidar la garantía y eximir al Fabricante de toda responsabilidad.

 Antes de utilizar el aparato lea detenidamente este manual.

 El presente manual forma parte integrante del aparato y como tal debe guardarse con cuidado para futuras consultas por parte de los operadores.

 Si tiene dudas sobre el contenido de este manual, contacte preventivamente con el Fabricante.

 Todas las operaciones de instalación y mantenimiento extraordinario deben ser llevadas a cabo únicamente por personal cualificado y autorizado por el Fabricante, de conformidad con la legislación vigente del país de uso y respetando las normas referentes a las instalaciones y la seguridad en el lugar de trabajo.

 En caso de cesión del aparato, entregue este manual al nuevo propietario.

 El uso y la limpieza que se llevan a cabo de forma diferente a lo indicado en este manual, han de considerarse impropios y pueden provocar daños, lesiones o accidentes mortales, conllevan la anulación de la garantía y eximen al fabricante de toda responsabilidad.

pliance. For this reason, do not remove, damage or modify it.

 The packaging material is potentially dangerous and should be kept out of the reach of children and animals. Dispose of it properly according to local regulations.

1.2. SAFETY REGULATIONS FOR THE USER





Failure to comply with these rules may result in damage and injury or death, renders the warranty null and void, and relieves the manufacturer of any liability.

 Read this booklet carefully before using the appliance.

 This booklet is an integral part of the appliance and must be stored carefully for future reference.

 Please contact the manufacturer if you do not understand the contents of this manual.

 All installation and special maintenance operations must be performed exclusively by qualified and authorised technicians, in compliance with the regulations in force in the user's country, and in compliance with the regulations concerning systems and safety in the workplace.

 Deliver this booklet to the new user, should the equipment be sold.









 Applying use and cleaning procedures other than those indicated in this manual is considered inappropriate and may cause damage, injury or death and may invalidate the warranty and relieve the manufacturer of all liability.









 This appliance must be used only by qualified personnel that attend scheduled training courses.

 Do not approach live parts with wet hands or bare feet.

 DO NOT tamper with or remove the safety devices (protection grids, danger adhesives, etc.) installed. The manufacturer declines any responsibility if these instructions are not followed.

-  Únicamente el personal idóneo y capacitado, que asiste periódicamente a cursos de formación, puede utilizar el aparato.
-  No se acerque a las piezas eléctricas con las manos mojadas o bien estando descalzo.
-  QUEDA terminantemente prohibido alterar o desmontar los dispositivos de seguridad adoptados (rejillas de protección, adhesivos de peligro, etc...). El fabricante se exime de toda responsabilidad derivada del incumplimiento de estas instrucciones.
-  No introduzca destornilladores u otros objetos entre las protecciones (protecciones de los ventiladores, evaporadores, etc.).
-  Para asegurar el correcto funcionamiento del equipo compresor y del evaporador procure no obstruir nunca las tomas de aire correspondientes.
-  En caso de incendio, no utilice agua para apagarlo, en cambio utilice un extintor de CO2 (anhídrido carbónico) y enfríe en el menor tiempo posible la zona del compartimiento motor.
-  Este aparato se considera aparato agroalimentario (Reglamento CE nº 1935/2004), destinado al tratamiento de productos alimentarios en cocinas industriales y profesionales, cualquier otro uso se considera impropio. El fabricante se exime de toda responsabilidad y no reconoce derechos de garantía en caso de utilización impropia.
-  Este aparato no es apto para la conservación de productos farmacéuticos, químicos o cualquier otro producto no alimentario.
-  A fin de obtener el mejor rendimiento del aparato es necesario respetar las indicaciones siguientes:
 - No introducir en el aparato alimentos calientes o líquidos destapados, animales vivos, objetos varios o productos corrosivos.
 - Envasar o proteger de otra forma los alimentos, especialmente si contienen aromas o especias.
 - Colocar los alimentos dentro del aparato de forma tal que no se limite la circulación de aire, procurando no colocar sobre las rejillas papel, cartón o piezas de corte, etc. que puedan obstruir el paso de aire.
-  Do not insert screwdrivers or any other tool (fan protection devices, evaporators, etc.) between the protection devices.
-  Never obstruct air vents to ensure proper operation of the compressor and evaporator units.
-  In case of fire, do not use water but a CO2 (carbon dioxide) fire extinguisher and immediately cool off the motor compartment area.
-  This appliance is considered as a food-processing machine (EC regulation no. 1935/2004), intended for processing food in industrial and professional kitchens. Any other use is considered improper. Any improper use will invalidate the warranty.
-  This appliance is not suitable for storing pharmaceutical, chemical or non-food grade products.
-  Follow the instructions below to get the best of the appliance:
 - Do not introduce warm food or uncovered liquids, live animals, various objects or corrosive products into the appliance.
 - Place the food in packages or protect it especially if it contains flavours and spices.
 - Place foodstuff inside the appliance in a way so as not to obstruct air ventilation. Avoid placing paper, cardboard, chopping boards on the grids not to obstruct air ventilation.
 - Avoid opening and closing the door(s) frequently.
 - If the door has been opened, wait a few seconds before opening it again.
 - Place the foodstuff from bottom to top and remove it from top to bottom.
 - Cooling appliances have been designed and manufactured to ensure safety and health to the user. They do not feature sharp edges and surfaces or protruding elements. Their stability is ensured even when the doors are open. However, it is prohibited to hang on the doors.
-  Failure to observe these rules may cause damage, injury or death, and also invalidates the warranty.

-  Evitar en la mayor medida posible la apertura frecuente y prolongada de la puerta/ puertas.
-  Si la puerta ha estado abierta, espere unos segundos antes de abrirla de nuevo.
-  Coloque gradualmente los alimentos empezando de abajo arriba, viceversa quitar los alimentos empezando de arriba abajo.
-  Los aparatos frigoríficos han sido realizados y diseñados tomando las medidas debidas a fin de garantizar la seguridad y la salud del usuario y no presentan aristas peligrosas, superficies afiladas ni elementos salientes del volumen ocupado. Su estabilidad está garantizada también cuando las puertas están abiertas, de todos modos está prohibido colgarse de las puertas.
-  El incumplimiento de estas normas puede provocar daños y lesiones incluso mortales y anular la garantía.
-  Si el aparato no funciona o se aprecian alteraciones funcionales o estructurales, desconéctelo de la alimentación eléctrica e hídrica (si está prevista) y contacte con un centro de asistencia autorizado por el fabricante, no intente repararlo por sí mismo. Se aconseja utilizar repuestos originales. El fabricante se exime de toda responsabilidad por el uso de repuestos no originales.
-  Se aconseja, a fin de comprobar si el aparato se encuentra en condiciones de uso y seguridad perfectas, someterlo al menos cada 4 meses a mantenimiento y control por parte de un centro de asistencia autorizado.
-  Si el aparato está montado sobre ruedas, durante el desplazamiento procure no empujar con fuerza el aparato para evitar que se vuelque o se estropee, también preste atención a las asperezas de la superficie de deslizamiento. El aparato dotado de ruedas no puede ser nivelado, por esta razón asegúrese de que la superficie de apoyo sea perfectamente horizontal y plana. Durante el uso normal del aparato, bloquee siempre las ruedas usando los cierres específicos.
-  El armario, posteriormente a su colocación, debe ser bloqueado usando los estribos específicos puesto que el peso de la puerta podría desequilibrarlo hacia la parte frontal con el consecuente riesgo de vuelco. Si el armario

-  If the appliance does not function or if there are any functional or structural alterations, disconnect it from the power and water (if any) supply and contact a customer assistance service authorised by the manufacturer. Do not attempt to repair the appliance yourself. We recommend that you use original spare parts. The manufacturer declines any responsibility if non-original spare parts are used.
-  To ensure perfect conditions of the appliance in terms of use and safety, we recommend submitting it to maintenance and inspections, which must be carried out by an authorised service centre, every 4 months.
-  If the appliance is fitted on wheels, pay attention not to push the appliance violently to prevent it from overturning and damaging. Also pay attention to any harsh edge of the surface. The appliance fitted with wheels cannot be levelled. Therefore, make sure that the surface is perfectly horizontal and flat. Always lock the wheels during its normal operation.
-  Once positioned, the cabinet must be locked using brackets, as the weight it contains may make it overturn. Cabinets mounted on wheels cannot be anchored. Therefore, we recommend paying the utmost attention when you open the door, especially if the appliance is empty.
-  Electrical hazards have been solved by designing the electric systems in compliance with IEC EN 60335-1. "High Voltage" adhesives identify the areas featuring electrical hazards.
-  Pay attention not to crush your fingers when closing the door.
-  The materials used and the construction of the appliances comply with EU safety directives. Moreover, the final test carried out on all the appliances, ensure the quality even on this one.
-  The manufacturer will not be held liable in the following cases:
 - improper use of the appliance;
 - failure to comply with the installation procedures described in this document;

está colocado sobre ruedas, no es posible anclarlo y por lo tanto se recomienda atención máxima al abrir la puerta, especialmente si el aparato está vacío.



Los riesgos de naturaleza eléctrica han sido solucionados diseñando las instalaciones eléctricas según la norma CEI EN 60335-1. Los adhesivos específicos que indican "alta tensión" identifican las zonas con peligros de naturaleza eléctrica.



Tener cuidado de no aplastarse los dedos al cerrar la puerta.



La selección de los materiales y la fabricación de los productos cumplen los requisitos establecidos por las directivas de seguridad CE, además un ensayo 100% completo de cada máquina garantizan la calidad de este aparato.



El fabricante se exime de toda responsabilidad en los casos siguientes:

- uso impropio del aparato;
- instalación incorrecta, no realizada según los procedimientos que se muestran aquí;
- desperfectos en la alimentación;
- carencias graves en el mantenimiento previsto;
- modificaciones o intervenciones no autorizadas;
- uso de repuestos no originales o no específicos para el modelo;
- incumplimiento parcial o total de las instrucciones.

El fabricante se reserva el derecho a realizar, en todo momento, mejoras, sin previo aviso, a los aparatos o accesorios.

Queda prohibida la reproducción total o parcial de este manual sin la autorización del Fabricante. Las medidas proporcionadas son indicativas y no vinculantes. En caso de litigio, el italiano es el idioma de redacción original del manual. El Fabricante no se responsabiliza por los posibles errores de traducción/interpretación.

- power supply defects;
- lack of maintenance;
- unauthorised modifications or interventions;
- use of non-original spare parts or not specific for the model;
- failure to comply with the instructions, in whole or in part.

The manufacturer reserves the right to make changes to improve the appliances and accessories at any time without prior notice.

Full or partial reproduction of this manual is prohibited without the consent of the manufacturer. The measurements provided are indicative and not binding.

In case of disputes, the original language this manual was drawn up in is Italian. The manufacturer is not responsible for any translation/interpretation errors.

1.3. ANÁLISIS DE RIESGOS

1.3.1. Lista de los peligros:

- Partes eléctricas
- Partes afiladas
- Desplazamiento del aparato
- Ventiladores en movimiento
- Gas inflamable
- Gas refrigerante
- Flujos de aire
- Agua no potable
- Contaminación de los alimentos
- Tubos de gas no accesibles
- Tubos de gas accesibles
- Lámparas (no aplicable)
- Ambientes fríos
- Suelo y tarima resbaladizos (no aplicable)
- Partes de vidrio plexiglás
- Cubierta en plexiglás móvil (no aplicable)

1.3.2. Advertencias sobre el peligro de las partes eléctricas. Riesgo de descargas eléctricas, quemaduras e incendio.

Riesgo de descargas eléctricas, quemaduras e incendio:

- Solamente los técnicos cualificados pueden acceder a las partes eléctricas.
- No tocar el aparato con las manos o los pies mojados.
- No usar el aparato con los pies descalzos.
- No introducir los dedos u objetos por las rejillas o tomas de aire.
- No tirar del cable de alimentación.
- No lavar el aparato con chorros de agua.
- Antes de realizar intervenciones de mantenimiento o limpieza, desconectar el aparato de la red eléctrica.
- En caso de inundación del aparato, póngase en contacto con un centro de asistencia técnica autorizado para la reparación antes de volver a usar el aparato.
- En caso de inutilización del aparato, desconectar el cable de alimentación.

1.3. RISK ANALYSIS

1.3.1. List of hazards:

- Electric parts
- Sharp parts
- Handling the appliance
- Fan in operation
- Flammable gases
- Cooling gas
- Airflow
- Non-drinking water
- Food contamination
- Non-accessible gas tubes
- Accessible gas tubes
- Lamps (not applicable)
- Cold environments
- Slippery floors and platform (not applicable)
- Glass or Plexiglas parts
- Plexiglas covers in operation (not applicable)

1.3.2. Warnings concerning electric parts. Risk of electric shock, burns and fire.

Risk of electric shock, burns and fire:

- Only qualified technicians must be authorised to access electric parts.
- Do not touch the appliance with wet hands or feet.
- Do not operate on the appliance with bare feet.
- Do not introduce your fingers or objects through the grids and air vents.
- Do not pull out the power cable.
- Do not wash the appliance using water jets.
- Disconnect the appliance from the power supply before cleaning or servicing the appliance.
- In the event of flooding, contact an authorised service centre to repair the appliance.
- Disconnect the appliance from the power supply in case it is not used.

1.3.3. Advertencias sobre los peligros genéricos. Riesgo de accidente.

- Presencia de partes afiladas. Para realizar intervenciones en el aparato, usar guantes de protección idóneos.
- El desplazamiento del aparato debe ser llevado a cabo en condiciones de seguridad usando los medios idóneos y tomando las precauciones necesarias para evitar daños a personas y a bienes materiales.
- Presencia de ventiladores en movimiento. No quitar las rejillas de protección.
- Verificar en la placa de identificación del aparato el tipo de gas refrigerante que se utiliza, podría tratarse de un gas inflamable.
- En caso de fugas de gas inflamable del circuito frigorífico del aparato, desconectar el cable de alimentación, abrir las ventanas para ventilar el local y contactar inmediatamente con el servicio de asistencia técnica.
- En caso de fugas de gas refrigerante, no tocar ni inhalar el gas liberado.
- Una vez realizada la instalación o reparación del aparato, asegúrese siempre de que no haya fugas de gas refrigerante.
- Presencia de flujos de aire. No exponer las personas directamente al flujo de aire frío o caliente.
- No bloquear la entrada ni la salida de los flujos de aire.
- Presencia de agua no potable. No beber el agua que sale del aparato.
- Para evitar la contaminación de los alimentos, éstos no deben entrar en contacto directo con el aparato, deberán conservarse en recipientes idóneos.
- Presencia de tubos de gas con altas o bajas temperaturas. Antes de tocar los tubos comprobar su temperatura. Usar guantes de protección idóneos.
- Presencia de lámparas. Antes de tocar las lámparas o partes cercanas a ellas, asegurarse de que las superficies no estén calientes. Usar guantes de protección idóneos.
- Presencia de partes de vidrio o plexiglás. No golpear con fuerza las piezas de vidrio o plexiglás. - No apoyar nada encima de las piezas de vidrio o plexiglás.
- No conservar, usar ni arrimar gases inflamables o combustibles cerca del aparato. - En caso de ruidos, olores o humo anómalos procedentes del aparato, desconectar el cable de alimentación.
- No instalar el aparato en lugares expuestos directamente al aire de mar cargado de sal o a la luz directa del sol

1.3.3. Warnings concerning general hazards. Risk of injuries.

- Presence of sharp parts. Use suitable gloves to operate on the appliance.
- Handle the appliance always under safe conditions, using suitable equipment and paying the utmost attention to prevent damage.
- Presence of fans in operation. Do not remove the protection grids.
- Read the type of cooling gas used on the appliance identification plate, as it can be flammable.
- In case of flammable gas leaking from the appliance cooling circuit, disconnect the appliance from the power supply, open the windows to ensure air ventilation and immediately contact the technical service.
- In the presence of cooling gas leaking, do not touch or inhale the leaked gas.
- After installation or repair of the appliance, always make sure that the cooling gas does not leak.
- Presence of airflows. Do not expose people to cold or hot airflows.
- Do not block the airflow inlets and outlets.
- Presence of non-drinking water. Do not drink the water leaking from the appliance.
- To prevent contamination, foods must not come in contact with the appliance but must be placed in suitable containers.
- Presence of gas tubes with high and low temperatures. Before touching the tubes, make sure they are not too hot or cold. Wear suitable protection gloves.
- Presence of lamps. Before touching the lamps or parts near them, make sure that the surfaces are not hot. Wear suitable protection gloves.
- Presence of glass or Plexiglas parts. Do not hit glass or Plexiglas parts violently. Do not place anything on the glass or Plexiglas parts.
- Do not store, use or place flammable gas or fuels near the appliance. Disconnect the power cable in case of anomalous noise, smell, or smoke coming from the appliance.
- Protect the appliance from salty sea air and direct sunlight

1.4. EXPLICACIÓN DE LOS PICTOGRAMAS

Las instrucciones de instalación tienen validez para todos los modelos, salvo especificación en contrario en los pictogramas siguientes:



¡Peligro! Situación de peligro inmediato o situación peligrosa que podría provocar lesiones o la muerte.



Consejos e información útil



Símbolo de puesta a tierra



Símbolo de equipotencial



Leer el manual de instrucciones

1.4. PICTOGRAMS

The installation instructions are valid for all models unless otherwise specified by the following pictograms:



Danger! Situation of immediate danger, or a hazardous situation which could cause injury or death.



Tips and useful information



Earthing symbol



Equipotential symbol



Read the instruction manual

INSTALACIÓN

Parte dedicada a los instaladores profesionales y cualificados, autorizados por el Fabricante

INSTALLATION

Section reserved to professional, qualified and authorised installers



p. 15 Identificación de los modelos
Model identification

p. 19 Instalación
Installation

p. 34 Medidas de precaución para el gas refrigerante
R290 propano
Precautions to take for the (R290) propane cooling gas

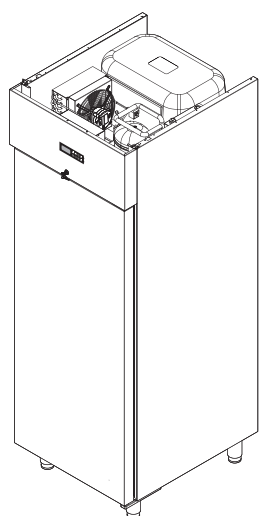

700/900 LT PC INC

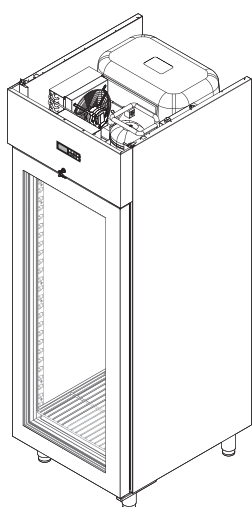

700 LT PV INC

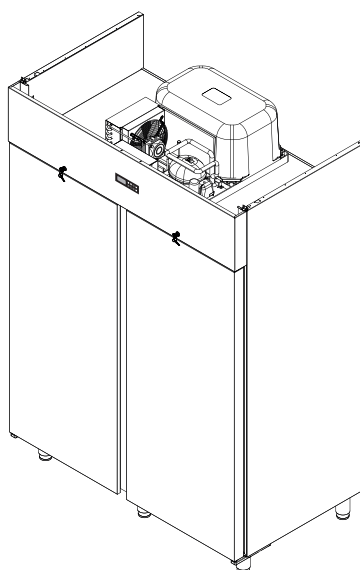

1400 LT PC INC

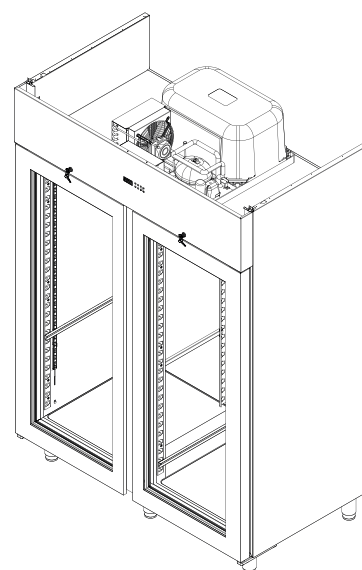

1400 LT PV INC

Este manual incluye la explicación de las instrucciones de montaje de diferentes tipos de aparatos, se indican únicamente algunos modelos disponibles actualmente.

Salvo especificación explícita, las instrucciones tienen validez para todos los modelos indicados.

Seguidamente se incluyen la leyenda de los dibujos de la página:

xxx LT: volumen interno nominal bruto (p.ej. 700 LT= 700 litros)

PC: puerta ciega

PV: puerta de cristal

INC: equipo refrigerante incorporado

REM: equipo refrigerante remoto

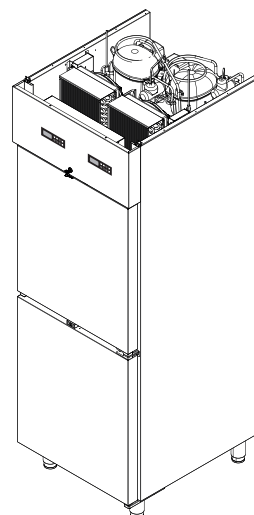

2 compartimientos PC INC 400 LT PC INC
2 PC INC compartments

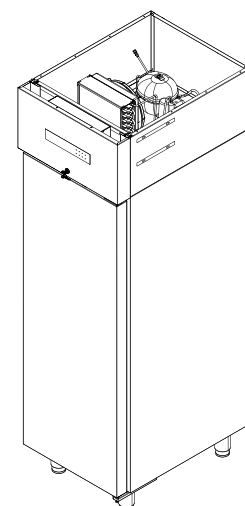

This booklet provides assembly instructions for different types of appliances even if just a few models are currently available. Unless otherwise specified, these instructions are valid for all the indicated models.

Below the key of the page drawings:

xxx LT: nominal gross internal volume (es. 700 LT= 700 litres)

PC: blind door

PV: glass door

INC: in-built cooling unit

REM: Remote cooling unit

Es posible solicitar al fabricante modelos con equipo refrigerante remoto.

Models with a remote cooling unit are available upon request.

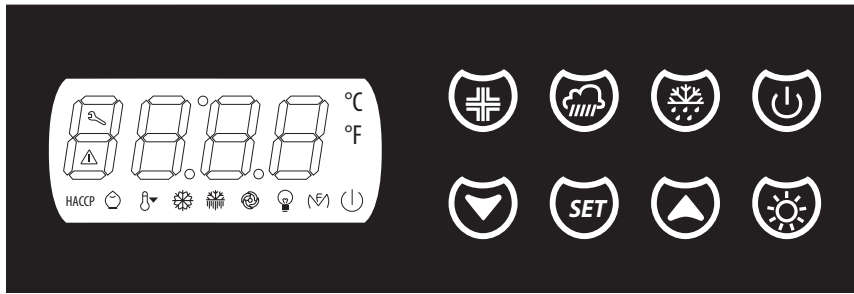

1.1. DATOS TÉCNICOS DEL PANEL ENERGY

Caja: tarjeta a la vista
 Grado de protección: IP 00
 Conexiones: faston de 6,3 mm (0,248 in, alimentación y salidas), placa de bornes de tornillo (entradas), conector de 6 polos (puerto serie).
 Temp. de servicio: de 0 a 55 °C (de 32 a 131 °F)
 Humedad de servicio: 90% de humedad relativa sin condensación
 Alimentación: 230 VCA, 50/60 Hz o 115 VCA, 50/60 Hz.
 Zumbador de alarma: incorporado
 Entradas de medida: 3 (sonda cámara, sonda evaporador y sonda condensador) para sonda NTC.
 Entradas digitales: 2 (microinterruptor puerta y multifunción) para contacto normalmente abierto/normalmente cerrado (contacto limpio, 5 V 1 mA).
 Campo de medida: de -40 a 105 °C (de -40 a 220 °F).
 Resolución: 0,1 °C/1 °C/1 °F.
 Salidas digitales: 5 relés
 • relé compresor: 30 A res. @ 250 VCA (contacto normalmente abierto)
 • relé deshielo: 8 A res. @ 250VCA (contacto de intercambio)
 • relé ventilador del evaporador: 8 A res. @ 250 VCA (contacto normalmente abierto)
 • relé cuarta salida: de 8 A res. @ 250 VCA (contacto normalmente abierto)
 • relé quinta salida: de 5 A res. @ 250 VCA (contacto normalmente abierto).
 Puerto serie: puerto para la comunicación con el sistema de supervisión (mediante una interfaz serial, vía TTL, con protocolo de comunicación MODBUS) o con la clave de programación.

La corriente máxima permitida de las cargas es 16 A.

1.1. TECHNICAL DATA OF THE ENERGY CONTROL PANEL

Container: open frame board
 Protection rating: IP 00
 Connections: 6.3 mm (0.248 in, power supply and outputs) Faston terminal, Screw terminal block (inputs), 6-pin connector (serial port).
 Operating temp.: from 0 to 55 °C (from 32 to 131 °F)
 Operating humidity: 90% relative humidity without condensation
 Power supply: 230 VCA, 50/60 Hz or 115 VCA, 50/60 Hz.
 Buzzer: incorporated
 Measurement inputs: 3 (cell probe, evaporator probe and condenser probe) for the thermistor probe.
 Digital inputs: 2 (door switch and multifunction) for normally open or normally closed contact (potential free contact, 5 V 1 mA).
 Measurement field: from -40 to 105 °C (from -40 to 220 °F).
 Resolution: 0.1 °C/1 °C/1 °F.
 Digital outputs: 5 relays
 • compressor relay: 30 A res. @ 250 VCA (normally open contact)
 • defrost relay: 8 A res. @ 250VCA (changeover contact)
 • evaporator fan relay: 8 A res. @ 250 VCA (normally open contact)
 • fourth output relay: from 8 A res. @ 250 VCA (normally open contact)
 • fifth output relay: from 5 A res. @ 250 VCA (normally open contact).
 Serial port: communication port with the supervision system (via a serial interface, via TTL, with MODBUS communication protocol) or programming key.

The maximum load current allowed is of 16 A.



1.2. DATOS TÉCNICOS DEL PANEL ARTIC/ FROSTY

Caja: autoextinguible gris. Categoría de resistencia al calor y al fuego: D.

Grado de protección: IP65 (frontal)

Temp. de servicio: de 0 a 55 °C (de 32 a 131 °F)

Humedad de servicio: 90% de humedad relativa sin condensación

Dimensiones: 75,0 x 33,0 x 59,0 mm (2,952 x 1,299 x 2,322 in; L x H x P) con placa de bornes de tornillo

Método de conexión de placas de bornes fijas de tornillos para conductores de hasta 2,5 mm² (0,0038 in²): alimentación, entradas analógicas, entradas digitales y salidas digitales

Longitud máxima de los cables de conexión: 10 m (32,8 ft)

Situación de contaminación del dispositivo de control: 2.

Alimentación: 230 VAC (+10 % -15%), 50... 60 Hz (±3 Hz), 2 VA.

Tensión impulsiva nominal: 4 KV.

Categoría de sobretensión: III.

Clase y estructura del software: A.

Entradas analógicas: 2 entradas (sonda ambiente y sonda evaporador o sonda condensador) configurables a través de parámetro de configuración para sondas PTC o NTC.

Entradas analógicas PTC (990 Ω @ 25 °C, 77 °F) Tipo de sensor: KTY 81-121. Campo de medida: de -50 a 150 °C (de -58 a 302 °F). Resolución: 0,1 °C (1 °F).

Entradas analógicas NTC (10 KΩ @ 25 °C, 77 °F) Tipo de sensor: β3435. Campo de medida: de -40 a 105 °C (de -40 a 221 °F). Resolución: 0,1 °C (1 °F).

Entradas digitales: 1 entrada (entrada microinterruptor puerta o entrada multifunción). Entradas digitales (contacto limpio 5 VDC, 1,5 mA)

Visualizaciones: pantalla custom de 3 dígitos, con iconos función.

Salidas digitales:

- 1 salida (relé electromecánico SPST de 30 A res. @ 250 VAC) para la gestión del compresor
- 1 salida (relé electromecánico SPDT de 8 A res. @ 250 VAC) para la gestión del deshielo
- 1 salida (relé electromecánico SPST de 5 A res. @ 250 VAC) para la gestión del ventilador del evaporador.

La corriente máxima permitida de las cargas es 10 A.

Clasificación del dispositivo de mando según la protección contra la descarga eléctrica: clase II, según la norma EMC EN 60730-1 §2.7.5.

Acciones de Tipo 1 o de Tipo 2: tipo 1.

Características complementarias de las acciones de Tipo 1 o de Tipo 2: C.

1.2. TECHNICAL DATA OF THE ARTIC/FROSTY CONTROL PANEL

Container: grey self-extinguishing. Heat and fire resistance category: D.

Protection rating: IP65 (front panel)

Operating temp.: from 0 to 55 °C (from 32 to 131 °F)

Operating humidity: 90% relative humidity without condensation

Dimensions: 75.0 x 33.0 x 59.0 mm (2.952 x 1.299 x 2.322 in; L x H x P) with fixed screw terminal boards

Connection method of the fixed screw terminal boards for conductors up to 2.5 mm² (0.0038 in²): power supply, analogue inputs, digital inputs and digital outputs

Maximum length of the connection cables: 10 m (32.8 ft)

Pollution situation of the control device: 2.

Power supply: 230 VAC (+10 % -15%), 50... 60 Hz (±3 Hz), 2 VA.

Rated impulse-withstand voltage: 4 KV.

Overvoltage category: III.

Software class and structure: A.

Analogue inputs: 2 inputs (environment probe and evaporator probe or condenser probe) that can be set via the configuration parameter for PTC or NTC probes.

PTC analogue inputs (990 Ω @ 25 °C, 77 °F) Type of sensor: KTY 81-121. Measurement field: from -50 to 150 °C (from -58 to 302 °F). Resolution: 0.1 °C (1 °F).

NTC analogue inputs (10 Ω @ 25 °C, 77 °F) Type of sensor: β3435. Measurement field: from -40 to 105 °C (from -40 to 221 °F). Resolution: 0.1 °C (1 °F).

Digital inputs: 1 input (door switch or multifunction inputs). Digital inputs (potential free contact 5 VDC, 1.5 mA)

Views: 3-digit custom display, with function icons.

Digital outputs:

- 1 output (SPST 30 A res. @ 250 VAC electromechanical relay) to control the compressor
- 1 output (SPST 8 A res. @ 250 VAC electromechanical relay) to control the defrost function
- 1 output (SPST 5 A res. @ 250 VAC electromechanical relay) to control the evaporator fan.

The maximum load current allowed is of 10 A.

Control device classification according to the protection rating against electric shock: class II, pursuant to EMC EN 60730-1 §2.7.5.

Actions 1 or 2: type 1.

Complementary characteristics of actions 1 or 2: C.

1

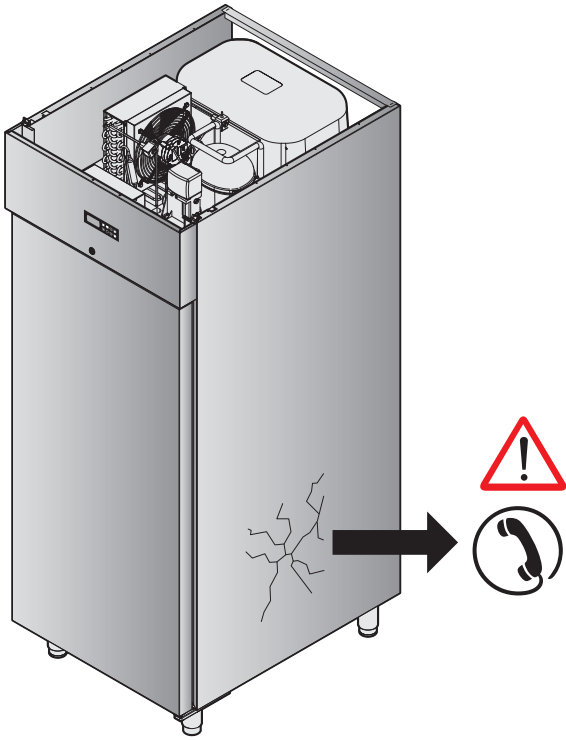

2

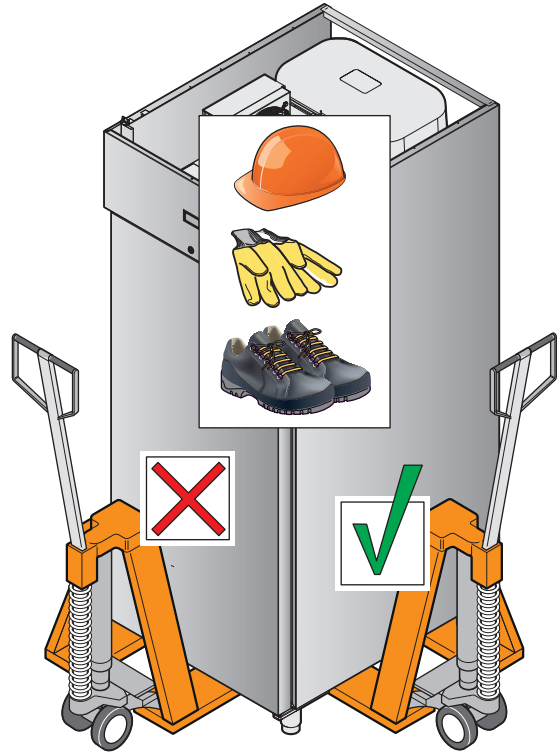

3

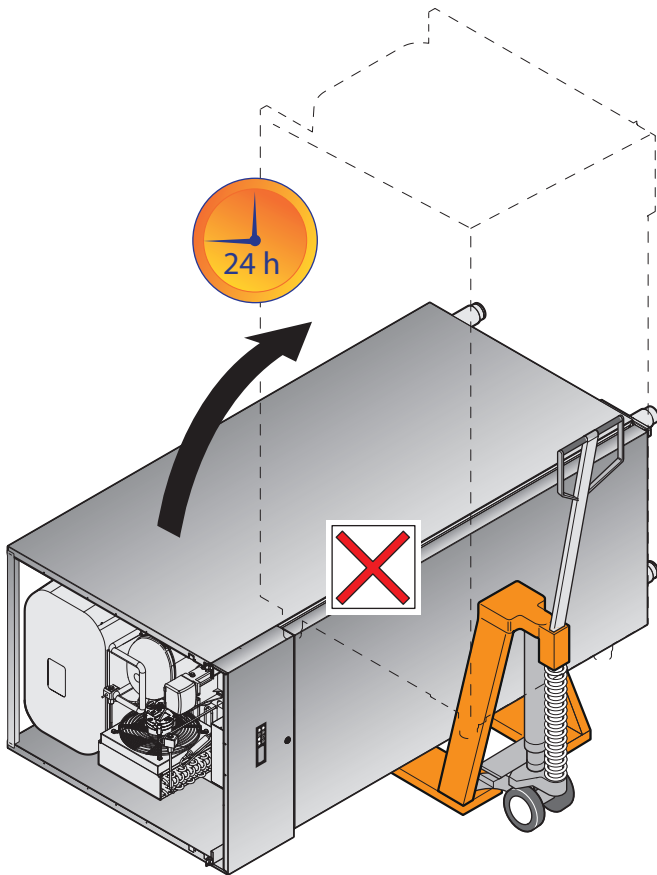

4

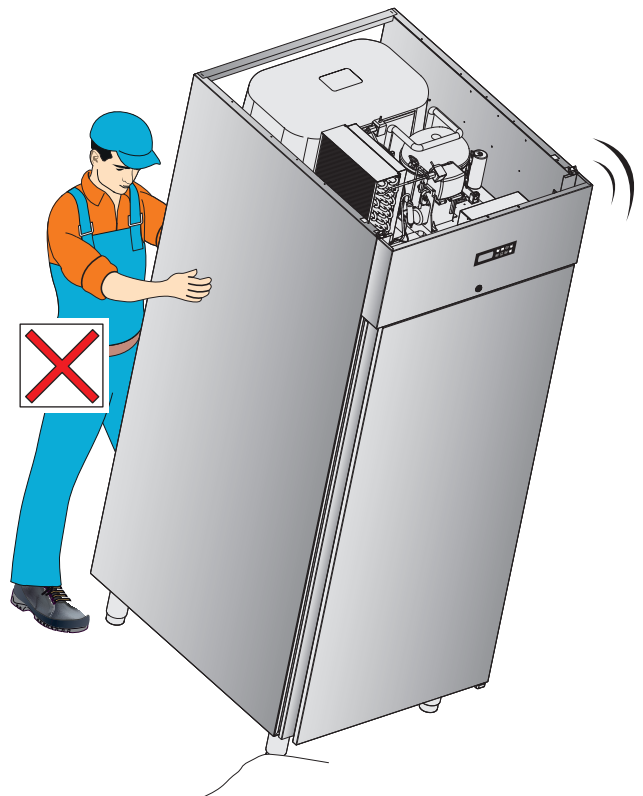

2.1. CONTROL DEL APARATO

- ▶ Después de desembalar el aparato, compruebe la integridad del aparato y la ausencia de daños causados por el transporte.

Si se aprecian daños o anomalías no proceda con la instalación, comunique de inmediato lo ocurrido al transportista.

 **En ningún caso, ningún aparato dañado podrá ser devuelto al fabricante sin previo aviso y sin haber obtenido antes la autorización por escrito.**

2.2. TRANSPORTE HACIA EL LOCAL DE INSTALACIÓN

El transporte y el desplazamiento del aparato deben llevarse únicamente:

- ▶ estando en plena posesión de las propias capacidades físicas y mentales y **dotados de EPI** (equipos de protección individual, por ejemplo guantes y calzado de seguridad) en cumplimiento de las disposiciones legales sobre prevención de accidentes y de las normativas vigentes;

usando medios idóneos para el desplazamiento adecuados al peso y al volumen del aparato. En caso de utilizar sistemas de elevación (p.ej. carretillas de horquillas o transpaletas) procure equilibrar el peso. **manteniendo la posición vertical**, para evitar la introducción en circulación del aceite contenido en el compresor que conllevaría la rotura de las válvulas y problemas de arranque del motor eléctrico); si por cualquier motivo esta operación fuera necesaria, **espere 24 horas después del posicionamiento** del aparato antes de volver a ponerlo en funcionamiento.

- ▶ Durante el desplazamiento no empuje ni arrastre el aparato para evitar que se vuelque o provoque daños en algunas partes del mismo (por ejemplo las patas).

 **El baricentro no coincide con el centro geométrico del aparato, por lo tanto preste atención a la inclinación durante el desplazamiento.**

 **El fabricante se exime de toda responsabilidad por los problemas debidos al transporte realizado en condiciones diferentes a aquellas especificadas anteriormente.**

 **Los aparatos, de cualquier modelo, NO son apilables, ni durante el transporte ni durante el almacenamiento.**

2.1. CHECKING THE APPLIANCE

- ▶ After you have unpackaged the appliance, check it's integrity and the absence of damage resulting from transport.

Do not install the appliance if you notice damage or anomalies but immediately inform the courier about it.

 **A damaged appliance cannot be returned to the manufacturer without prior notice and written authorisation.**

2.2. TRANSPORTING THE APPLIANCE TO THE INSTALLATION ROOM

The appliance must be transported and handled only:

- ▶ by operators in full physical and mental capacity and **provided with PPE** (personal protection equipment, e.g. gloves and accident-prevention shoes) in compliance with the accident-prevention regulations and laws in force;

using suitable handling systems based on the weight and overall dimensions of the appliance. Pay attention to balance the weight if you use lifting systems, such as forklift trucks or transpallets.

- ▶ **keep a vertical position** to prevent the oil in the compressor from circulating and thus breaking the valves and causing problems to the electric motor upon its activation); should this operation be necessary, **wait 24 hours after having positioned** the appliance before starting it.

- ▶ Do not push or drag the appliance to prevent it from overturning or damage some of its parts (e.g. the feet).

 **The centre of gravity does not match the geometric centre of the appliance. Therefore, pay attention to its incline when moving the appliance.**

 **The manufacturer will not be held responsible for inconvenience resulting from transport carried out under conditions other than those specified above.**

 **The equipment cannot be stacked during transport or storage, regardless of the model.**

5

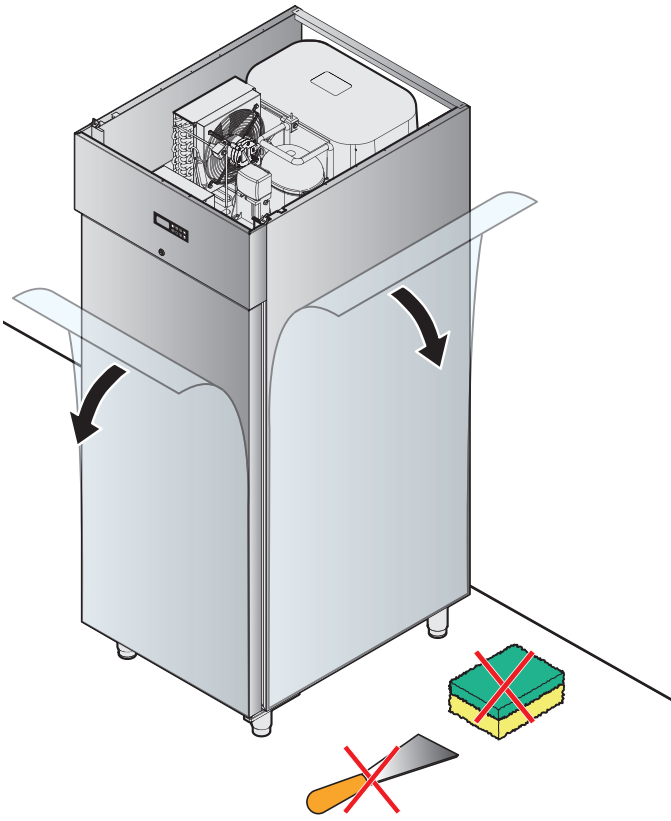

6

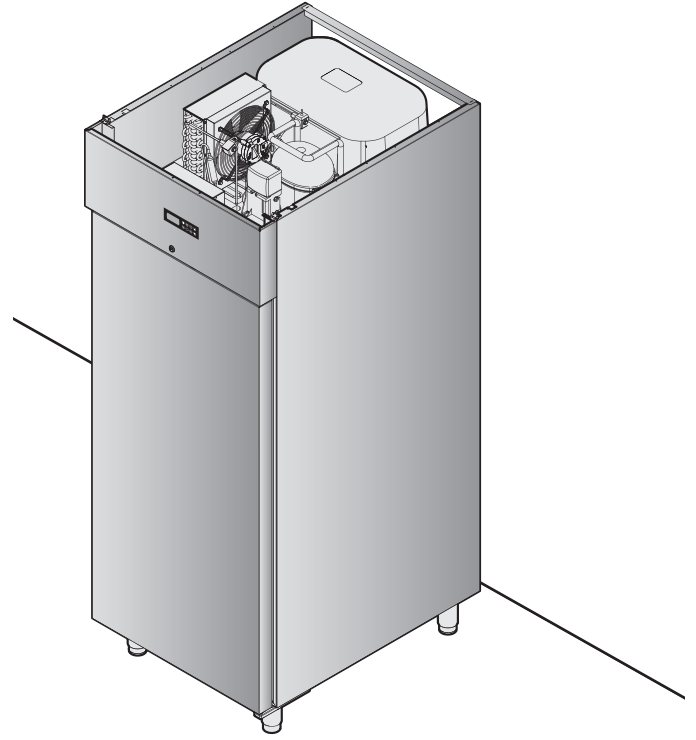

7

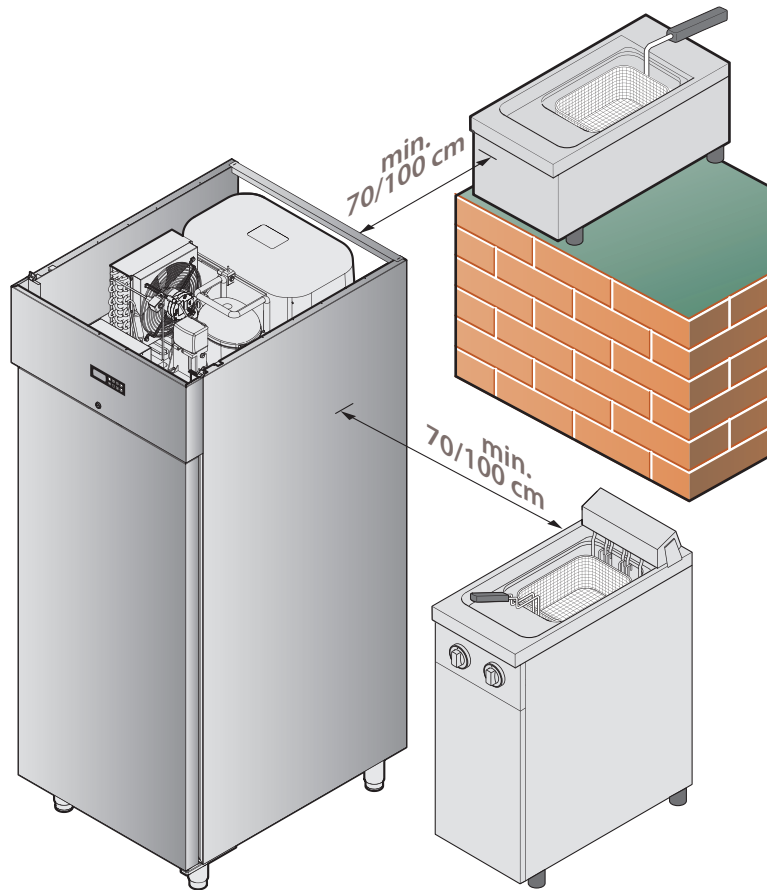
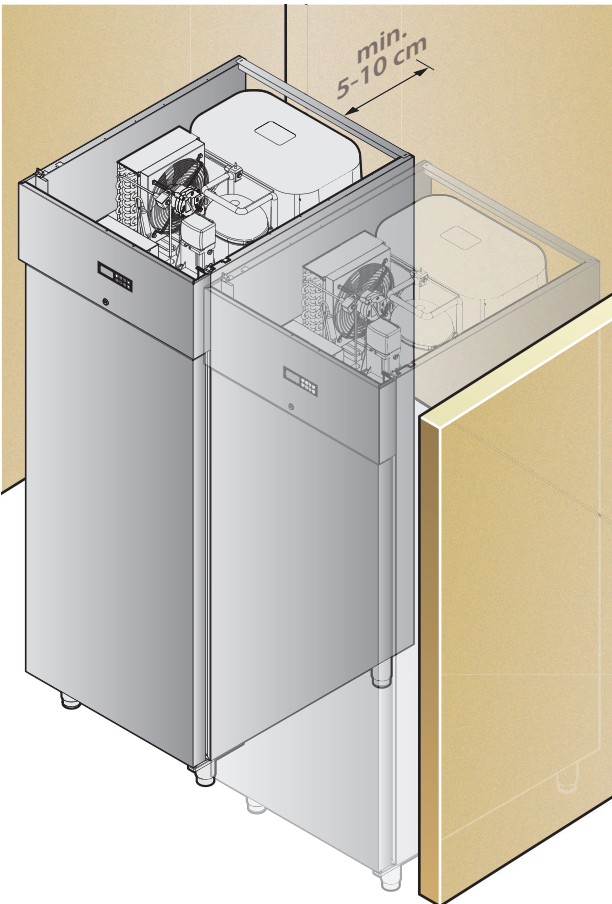

2.3. RETIRAR LA PELÍCULA PROTECTORA

- 5 ▶ Cuando el aparato se encuentra cerca del lugar de instalación, despegue con cuidado las películas protectoras del aparato: elimine los eventuales residuos de pegamento no usando herramientas puntiagudas, afiladas o abrasivas que podrían estropear las superficies, tampoco utilice detergentes abrasivos o ácidos.



Después de haber retirado las películas protectoras, procure no dejarlas al alcance de los niños o las mascotas puesto que son una fuente potencial de peligro. Elimine las películas de acuerdo con las normas locales.

2.4. POSICIONAMIENTO

2.4.1. Características del local de instalación

- 6 ▶ El local donde se va a instalar el aparato debe:
- disponer de un pavimento sin asperezas, **perfectamente nivelado** y que soporta el peso del aparato con carga completa.
 - no estar expuesto a los rayos directos del sol;
 - asegurar la correcta renovación del aire así como la ventilación adecuada;
 - cumplir las normativas vigentes en términos de seguridad en el trabajo y en las instalaciones;
 - no contener materiales o sustancias potencialmente explosivos;
 - estar dedicado únicamente para el almacenamiento de alimentos;
 - contar con valores de temperatura y humedad relativa comprendidos dentro de determinados límites, consulte la tabla a continuación:

| Armarios con... | temperatura | humed. relativa |
|-----------------------------------|---------------------------------|-----------------------------|
| puerta ciega | comprendida entre +15°C y +40°C | comprendida entre 20% y 40% |
| puertas de cristal (serie ENERGY) | no inferior a +15°C | no superior a 85% |
| puertas de cristal (serie ARTIC) | no inferior a +25°C | no superior a 70% |

2.4.2. Distancias mínimas

- 7 ▶ Instalar el aparato:
- de forma tal que sea posible acceder a las conexiones eléctricas e hídricas (cuando previstas);
 - dejar un espacio de al menos **5-10 cm por la parte posterior** del aparato;
 - a una distancia de **70-100 cm de aparatos calientes** (p.ej. freidoras, placas, etc...).



El aparato no es apto para ser empotrado.

2.3. REMOVING THE PROTECTIVE FILM

- 5 ▶ When the appliance is near its installation site, slowly remove its protective films. Clean any glue residue, without using abrasive detergents, acids or tools that may damage the surfaces.



Once removed, the protective films must be kept out of the reach of children and animals as they are potentially dangerous. Dispose of the films in compliance with local regulations.

2.4. POSITIONING

2.4.1. Characteristics of the installation room

- 6 ▶ The room where the equipment will be positioned must:
- have a smooth, **perfectly level floor**, which can withstand the weight of the appliance at full load.
 - not be exposed to direct sunlight;
 - have correct ventilation and the possibility to be ventilated;
 - comply with the laws in force regarding system safety and safety in the workplace;
 - not contain potentially explosive materials or substances;
 - be specifically intended for the storage of food;
 - have temperature and relative humidity ranging between certain limits (see table below):

| Cabinets with... | temperature | relative humidity |
|----------------------------|---------------------------------|-----------------------------|
| blind door | ranging between +15°C and +40°C | ranging between 20% and 40% |
| glass doors (ENERGY range) | not lower than +15°C | not greater than 85% |
| glass doors (ARTIC range) | not lower than +25°C | not greater than 70% |

2.4.2. Minimum pitch

- 7 ▶ Install the appliance:
- so that all the water and electrical connections (if any) are accessible;
 - leaving a space of at least **5 to 10 cm at the back** of the appliance;
 - at a distance of **70-100 cm from hot appliances** (es. fryers, plates, etc.).



The appliance is not suitable for recessed installation.

8

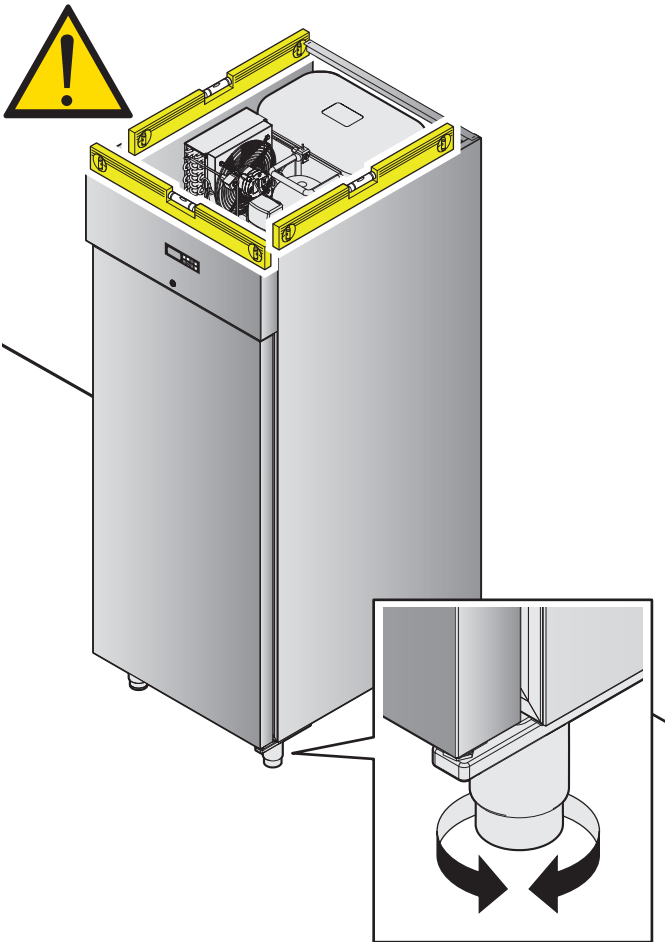

10

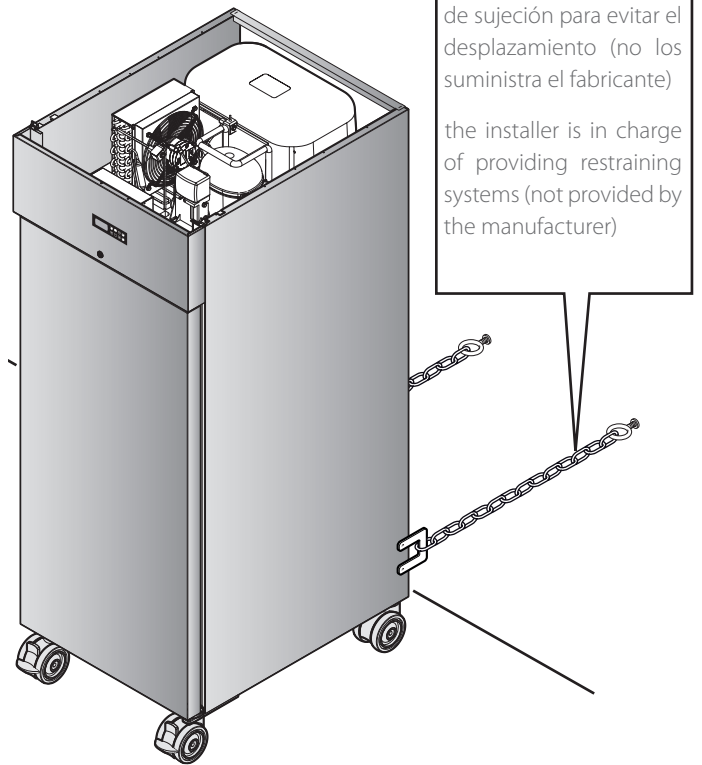

el instalador debe encargarse de los sistemas de sujeción para evitar el desplazamiento (no los suministra el fabricante)

the installer is in charge of providing restraining systems (not provided by the manufacturer)

9

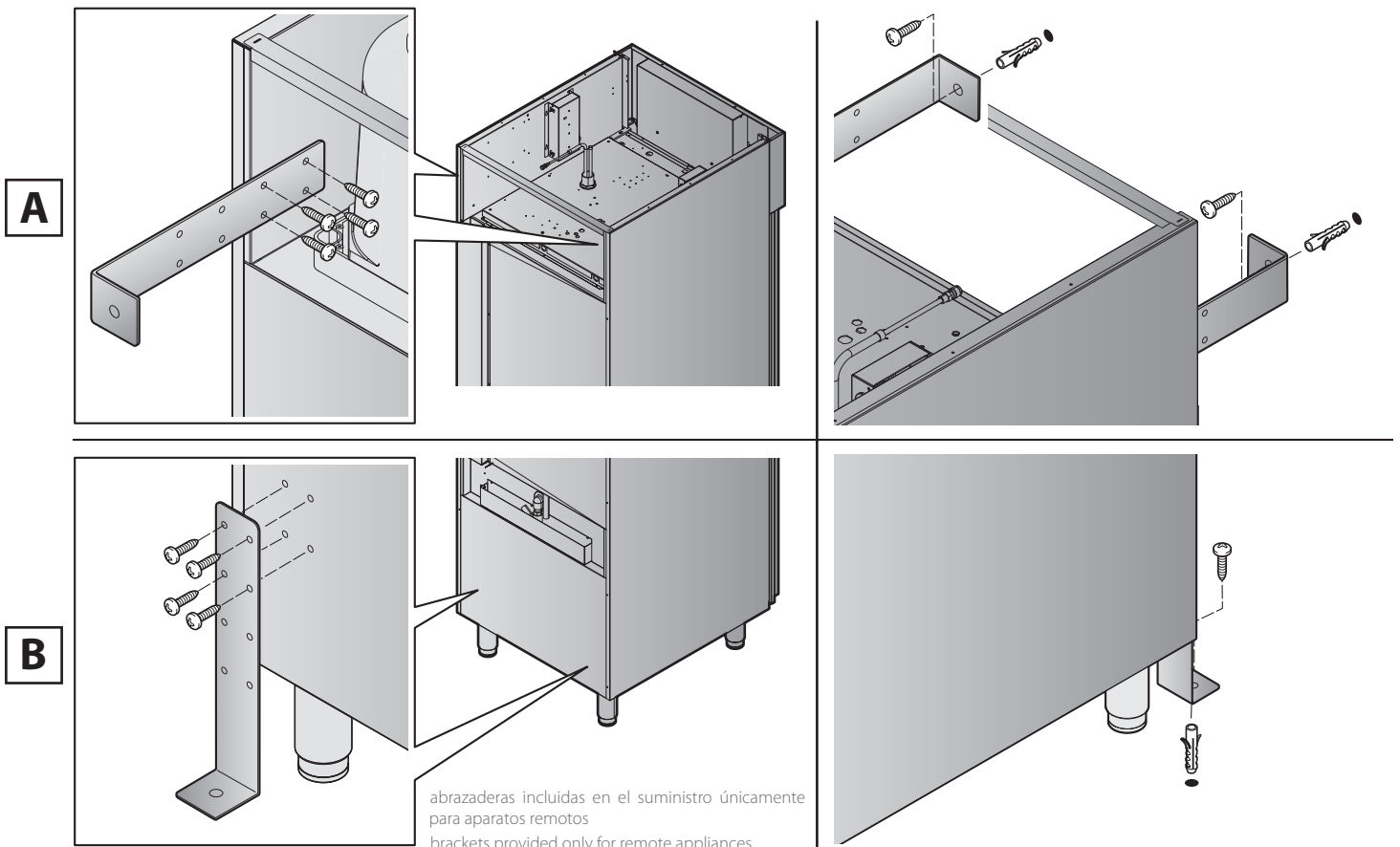

abrazaderas incluidas en el suministro únicamente para aparatos remotos

brackets provided only for remote appliances

No coloque el aparato cerca de materiales o recipientes de material inflamable (p.ej. paredes divisorias, bombonas de gas, etc.) por peligro de incendio y explosión.

Do not install the appliance near flammable materials or containers of flammable materials (e.g. partitions, gas canisters, etc.) due to the risk of fire and explosion.

2.4.3. Posicionamiento y nivelación

 Estos aparatos deben apoyarse únicamente en el suelo.
No instale otros accesorios ni aparatos por debajo o encima de ellos. No sustituya las patas suministradas por el fabricante por otros tipos de patas o soportes.

8 ▶ El aparato debe estar apoyado en el suelo y estar **perfectamente nivelado** girando las patas de apoyo; cualquier otra solución de instalación deberá ser acordada y aprobada por el fabricante.

 Si los aparatos no están nivelados, ¡su funcionamiento y el flujo de los condensados podrían verse afectados!

9 ▶ **Únicamente para aparatos remotos (sin equipo refrigerado integrado)**

El aparato debe estar **anclado a la pared **A** o al suelo **B**** para evitar los riesgos de vuelco accidental. Para la fijación utilizar únicamente las abrazaderas suministradas, el instalador deberá elegir los tornillos y los tacos puesto que depende del tipo de pared de anclaje.

10 ▶ **Únicamente para aparatos con equipo refrigerado integrado**

Es posible encargar, durante la fase de pedido, aparatos dotados de ruedas, las únicas autorizadas y probadas por el Fabricante.

En este caso se recomienda sujetar el aparato para evitar su desplazamiento (por ejemplo mediante una cadena, no incluida en el suministro) para no dañar las conexiones en caso de desplazamiento excesivo.

 Se recomienda no instalar ruedas diferentes a aquellas ya montadas en los aparatos. Si fuera necesario sustituirlas porque están estropeadas, solicite al fabricante los repuestos originales.

2.4.3. Positioning and levelling

 These appliances must only be placed on the floor.
Do not insert other accessories or appliances above or below them. Do not replace the feet supplied by the Manufacturer with other types of feet or supports.

8 ▶ The appliance must be placed on the floor and be **perfectly levelled** rotating the supporting feet. Any other solution must be agreed and approved by the manufacturer.

 The equipment must be levelled not to compromise its operation and the condensation drain!

9 ▶ **Only for remote appliances (without in-built cooling unit)**

The appliance must be **secured to the wall **A** or floor **B**** to prevent it from accidentally overturning. Only use the supplied brackets to fasten the appliance to the wall. The installer is in charge of choosing the screws and plugs based on the type of wall.

10 ▶ **Only for appliances with in-built cooling unit**

If requested upon placing the order, the appliance can be provided with wheels approved and tested by the manufacturer.

In this case, we recommend restraining the movement of the appliance (for example with a chain - not supplied) not to damage the connections in case of excessive movement.

 We recommend not using wheels other than those already mounted on the appliance. In case you need to replace them because they are damaged, request original spare parts to the manufacturer.



2.5. CONEXIÓN ELÉCTRICA

2.5.1. Advertencias de seguridad

 Antes de realizar la conexión eléctrica lea detenidamente las advertencias de seguridad incluidas en las primeras páginas de este manual, y coteje siempre los datos de la instalación con aquellos que figuran en la placa de matrícula.

 La conexión a la red de alimentación eléctrica debe cumplir con las normativas vigentes en el país de instalación del aparato y debe ser llevado a cabo por personal cualificado y autorizado por el fabricante: el incumplimiento de estas normas puede provocar daños y lesiones, anula la garantía y exime al fabricante de cualquier responsabilidad.

 El aparato debe estar conectado de forma directa y exclusiva a la red eléctrica y debe estar equipado aguas arriba con un interruptor de fácil acceso e instalado en la instalación según las normativas vigentes en el país de instalación del aparato. Este interruptor debe estar dedicado exclusivamente al aparato y debe disponer de una separación omnipolar de los contactos que garantice la desconexión completa bajo la categoría de sobretensión III. ES obligatorio realizar correctamente la puesta a tierra mediante un cable único sin uniones ni interrupciones, ni siquiera por el interruptor de protección.

 Cada aparato debe estar incluido en un **sistema equipotencial** usando el borne marcado por el símbolo  Este borne permite conectar un cable de tierra según las disposiciones legales vigentes. La eficacia del sistema equipotencial debe ser debidamente controlada según lo previsto en la normativa vigente.

 Cuando el aparato está funcionando, el valor de la tensión de alimentación no debe alejarse de +/-10% del valor indicado en la placa de matrícula.



2.5. ELECTRICAL CONNECTION

2.5.1. Safety precautions

 Before proceeding with the electrical connection, read the safety warnings at the beginning of this manual carefully, and always compare the system data with those shown on the rating plate.

 The connection to the power supply must comply with the regulations in force in the country where the appliance is installed, and it must be carried out by qualified technicians, authorised by the manufacturer. Failure to comply with these regulations may cause damage and injury, invalidates the warranty and relieves the manufacturer of all liability.

 The appliance must be connected directly and exclusively to the power supply and must be fitted with an easily accessible switch, installed in the system in compliance with the regulations in force in the country where the appliance is installed. This switch must be specific for the appliance and have a contact separation in all poles so as to guarantee complete disconnection under overvoltage category III. IT IS mandatory to have a proper earth connection using one cable without junctions or be cut off by the protective switch for any reason.

 Every appliance must be included in an **equipotential system** using the terminal marked with the symbol . This terminal allows you to connect an earth cable according to the legal regulations in force. Check the effectiveness of the equipotential system, according to the regulations in force.

 When the appliance is operating, the supply voltage should be within +/-10% of the value displayed on the rating plate

2.5.2. Conexión a la red eléctrica

El aparato se entrega con cable de alimentación y enchufe Schüko ya montado.

11 ► Realizar la conexión a una toma dotada aguas arriba de interruptor dedicado, de fácil acceso e instalado en la instalación de acuerdo con las normativas vigentes en el país de instalación del aparato. No utilice adaptadores, tomas múltiples o cables alargadores.

 No está prevista la posibilidad de realizar ningún tipo de prolongación del cable.

 Si el cable fuera demasiado largo, no enrollarlo sobre sí mismo y preste atención a que no esté aplastado ni estropeado o no sea un estorbo para el paso de personas.

 Únicamente un técnico cualificado y autorizado puede sustituir el cable eléctrico de conexión. El cable debe ser reemplazado únicamente por otro de características análogas. El cable de puesta a tierra debe ser siempre de color amarillo verde y más largo de 3mm respecto de los demás.

2.5.2. Connecting the appliance to the power supply

The appliance leaves the factory with a power cord and a Schüko plug already mounted.

11 ► Connect to a socket upstream the dedicated switch, which must be easily accessible and installed in the system in compliance with the regulations in force in the country where the appliance is installed. Do not use adapters, multiple sockets or extensions.

 The cord cannot be extended in any way.

 Do not wind up the cord on itself if it is too long and make sure it is not pinched, crushed, or is obstructing the passage of people.

 The power cord must only be replaced by a qualified and authorised technician. The cord must only be replaced with one having the same characteristics. The earth cable must always be yellow/green and longer than 3 mm compared to the other cables.

11

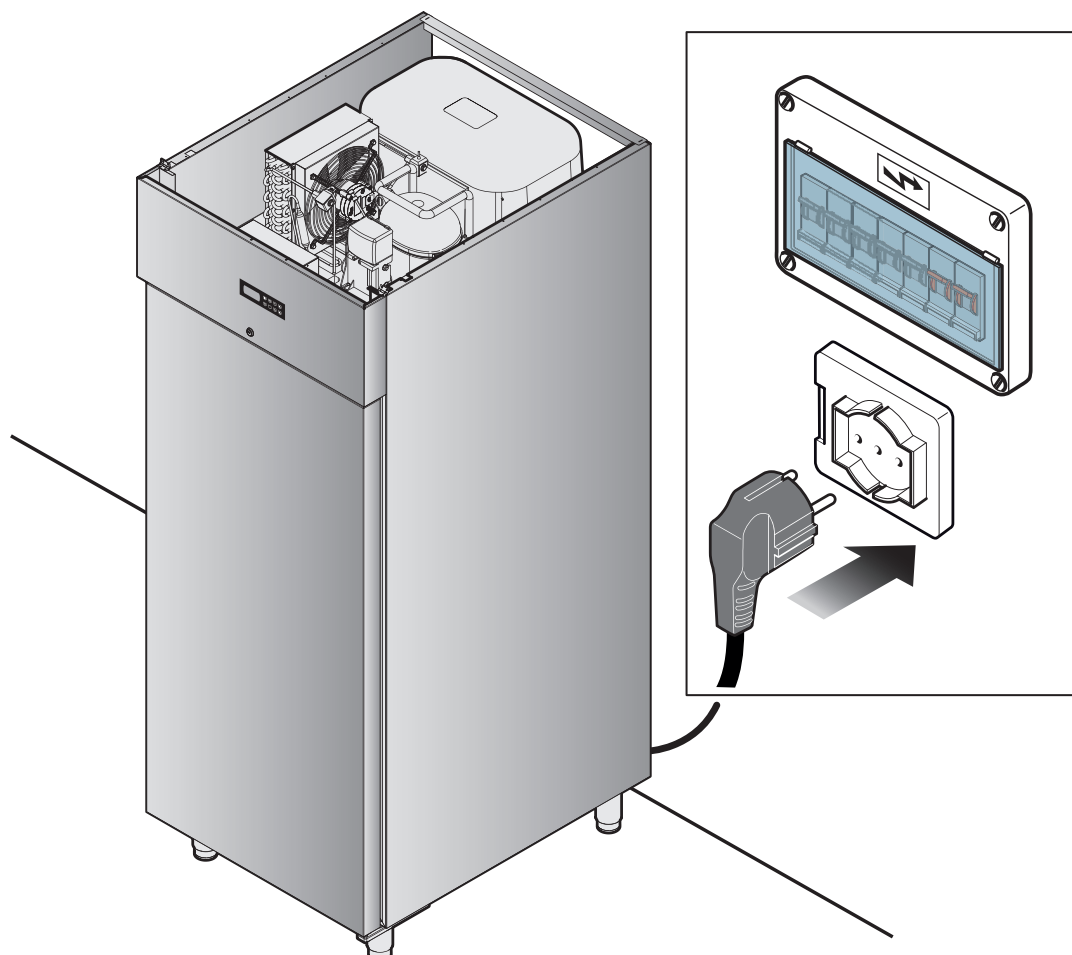

2.6. CONEXIONES HÍDRICAS

2.6.1. Desagüe de agua de condensación

El aparato se entrega normalmente sin desagüe, es decir con el fondo de la cámara no perforado; sin embargo durante la fase de pedido se puede solicitar la instalación, en la parte inferior, de un sifón para conectar a un tubo de desagüe.

- 12 ►** El desagüe debe:
- montar el sifón suministrado;
 - tener una longitud comprendida entre 0,5 y 3 metros;
 - no tener estrangulaciones ni estrechamientos;
 - tener una pendiente mínima de un 5%;
 - tener una distancia de al menos 25 mm de la zona de evacuación (p.ej. rejilla). El cumplimiento de esta normativa asegura que las bacterias potencialmente peligrosas NO puedan atravesar el tubo de desagüe y contaminar los alimentos.
 - tener un diámetro no inferior al diámetro de la unión de desagüe (ø32 mm).

 El desagüe debe absolutamente ubicarse fuera del perímetro del aparato.

2.6. WATER CONNECTIONS

2.6.1. Water drain

Generally, the appliance leaves the factory without a drain, meaning with the bottom of the cell not perforated. It can be prepared on the lower part in order to install a syphon to be connected to a drain pipe upon request when placing the order.

- 12 ►** The drain must:
- mount the provided syphon;
 - have a length ranging between 0.5 and 3 metres;
 - be free from bottlenecks or shrinkage;
 - have a minimum incline of 5%;
 - be at least 25 mm away from the evacuation area (e.g. grate). Compliance with this regulation ensures that potentially dangerous bacteria CANNOT go up the drain pipe and contaminate the food.
 - have a diameter that is not less than the drain attachment (ø32 mm).

 The drain must be placed outside the appliance perimeter.

12

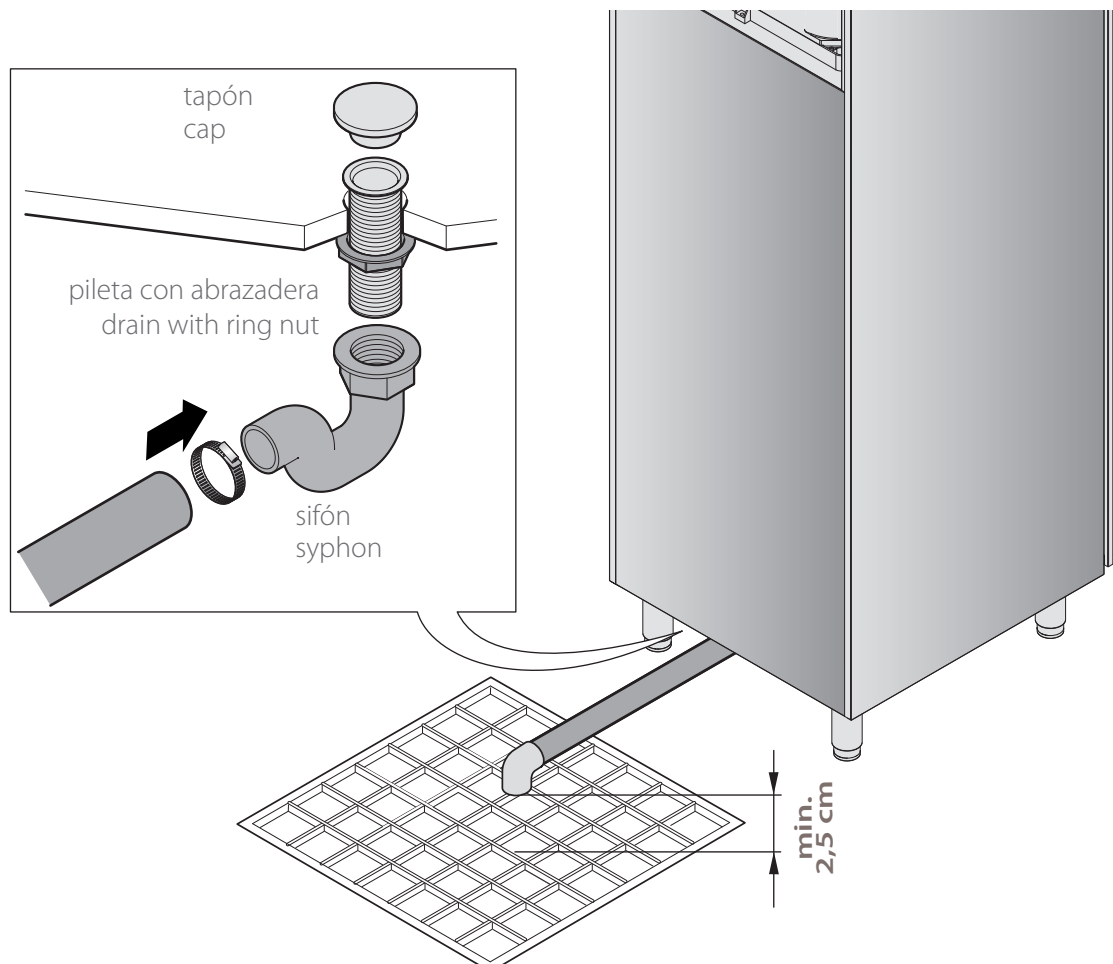

2.6.2. Recuperación del agua de deshielo

En caso de humedad ambiental elevada, el deshielo con gas caliente o con la resistencia podría no ser suficiente.

Para evitar este problema, durante la fase de pedido se puede encargar un armario refrigerado equipado con un racor acodado y un tubo para descargar el agua de deshielo en un desagüe.

Si la longitud del tubo suministrado no fuera suficiente, se puede alargarlo mediante un enganche rápido de unión con diámetro adecuado (no suministrado).

2.6.2. Recovering defrosting water

In the presence of high environmental humidity, defrosting using hot gas or the resistor may not be sufficient.

Upon request when placing the order, the refrigerated cabinet can be equipped with an elbow fitting and a pipe to drain the defrosting water.

If the provided pipe is too short, you can extend it using a quick coupling having suitable diameter (not supplied).

13

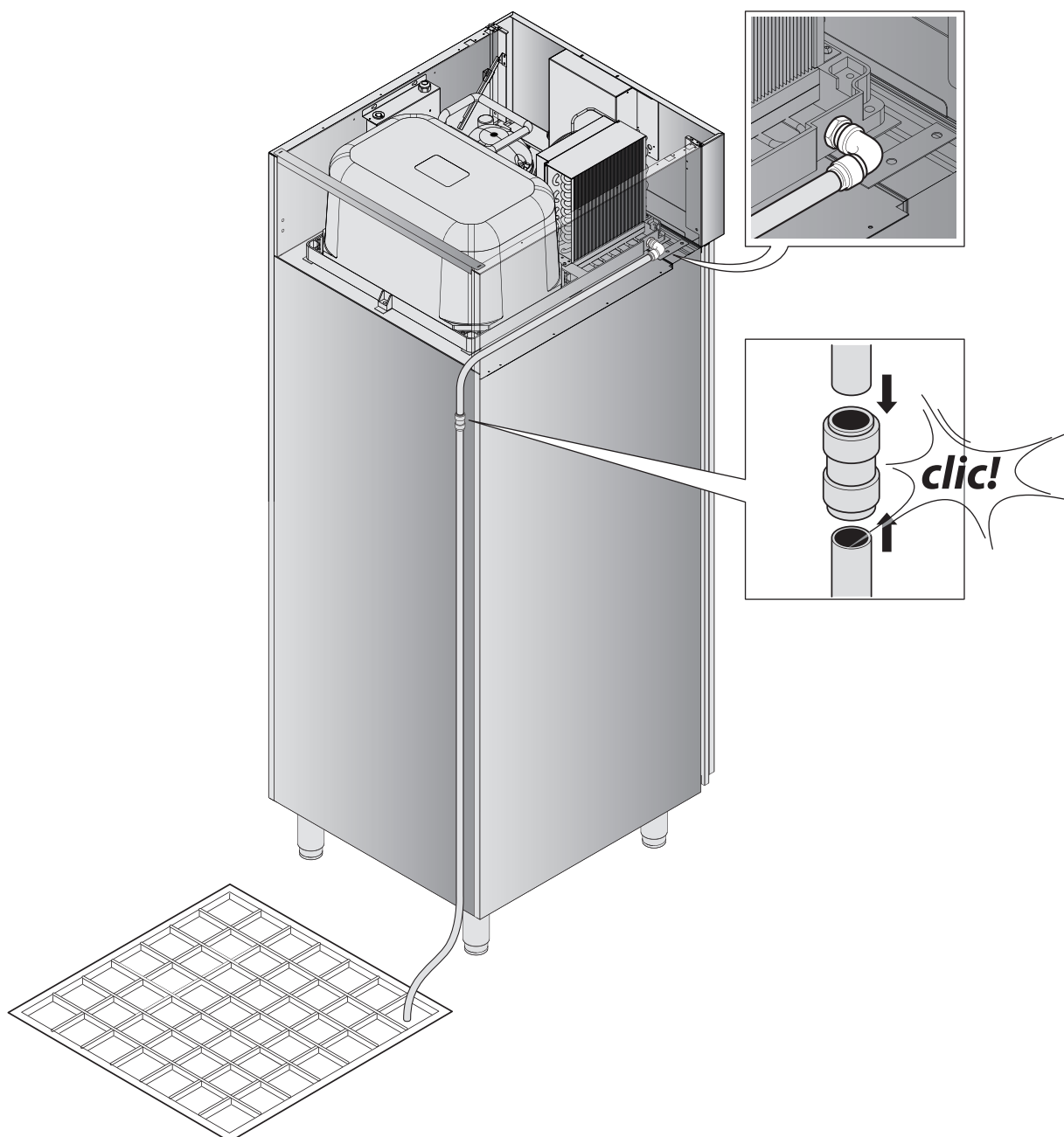

2.7. INVERSIÓN DE LA PUERTA

Cuando fuera necesario, se puede girar la puerta para cambiar su sentido de apertura.

Secuencia de las operaciones:

- 1 Levantar el panel de mandos:** dependiendo del modelo, identificable desde el panel de mandos, la operación se puede realizar **A** haciendo palanca con un destornillador o **B** quitando los 4 tornillos que lo sujetan.
- 2** con una pinza **retirar la plantilla** precortada que se encuentra en el panel superior (dependiendo del modelo podría tener una forma diferente de aquella representada);
- 3** usar la plantilla desmontada para **cerrar el agujero en el otro lado**. Para mantenerla en la posición correcta coloque cinta adhesiva entelada situada dentro del panel.
- 4 5 retire las bisagras inferiores y superiores** teniendo cuidado de que no se caiga la puerta. **Retire también el tapón inferior y la bisagra pivotante superior.**

2.7. HOW TO REVERSE THE DOOR

When needed, you can rotate the door so as to change the way the door opens.

Follow these steps:

- 1 Lift the control panel:** depending on the model (see the control panel), you can **A** lift it with the help of a screwdriver or **B** by removing the 4 screws that secure it.
- 2** remove the **pre-cut template** on the upper panel (it may have different shapes compared to the one in the figure, depending on the model);
- 3** use the removed template to **close the hole on the other side**. To keep it in position, we recommend using fabric adhesive tape inside the panel.
- 4 5 remove the upper and lower hinges** holding the door to prevent it from falling. **Remove also the lower cap and the upper pivot hinge.**

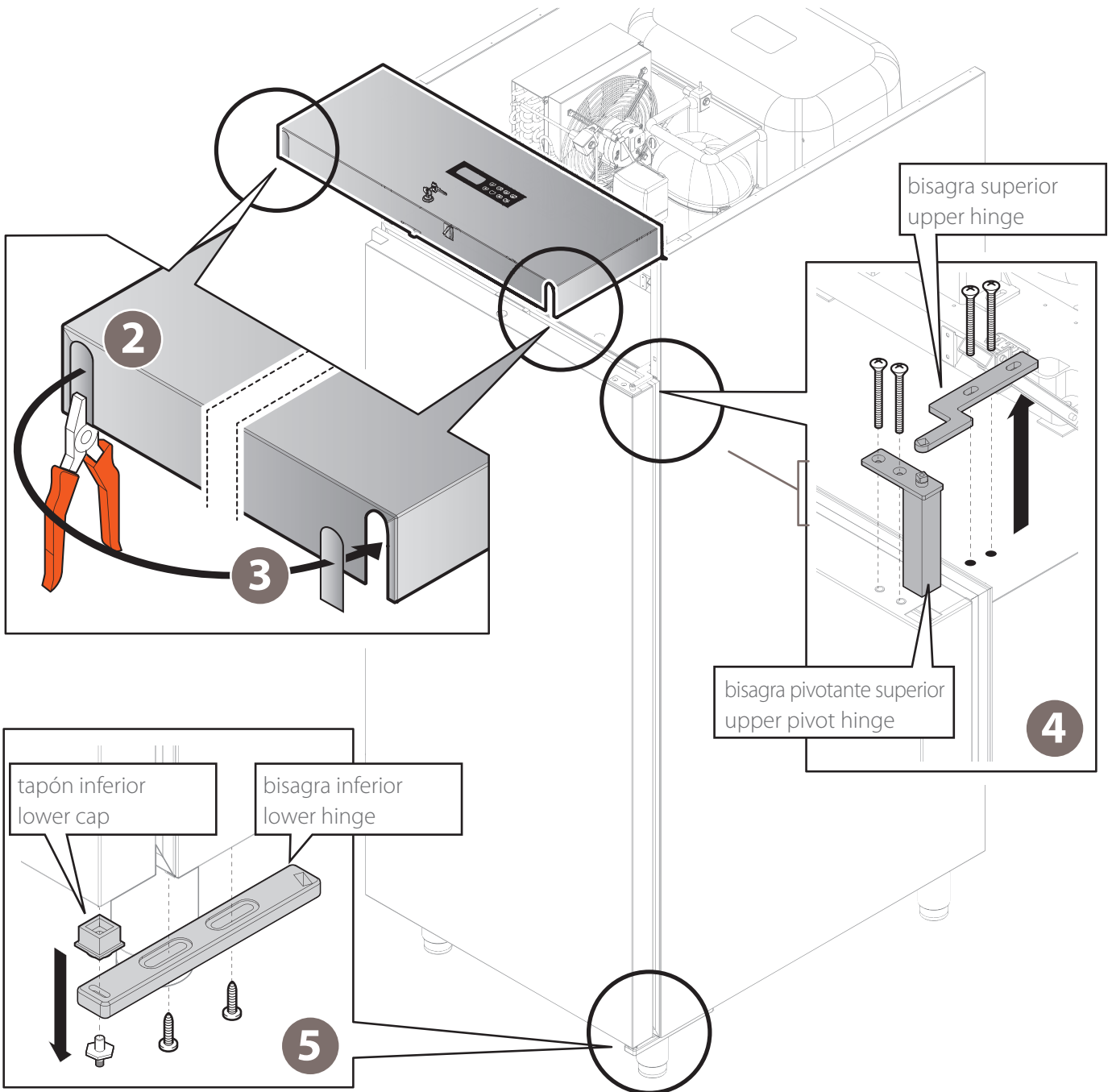
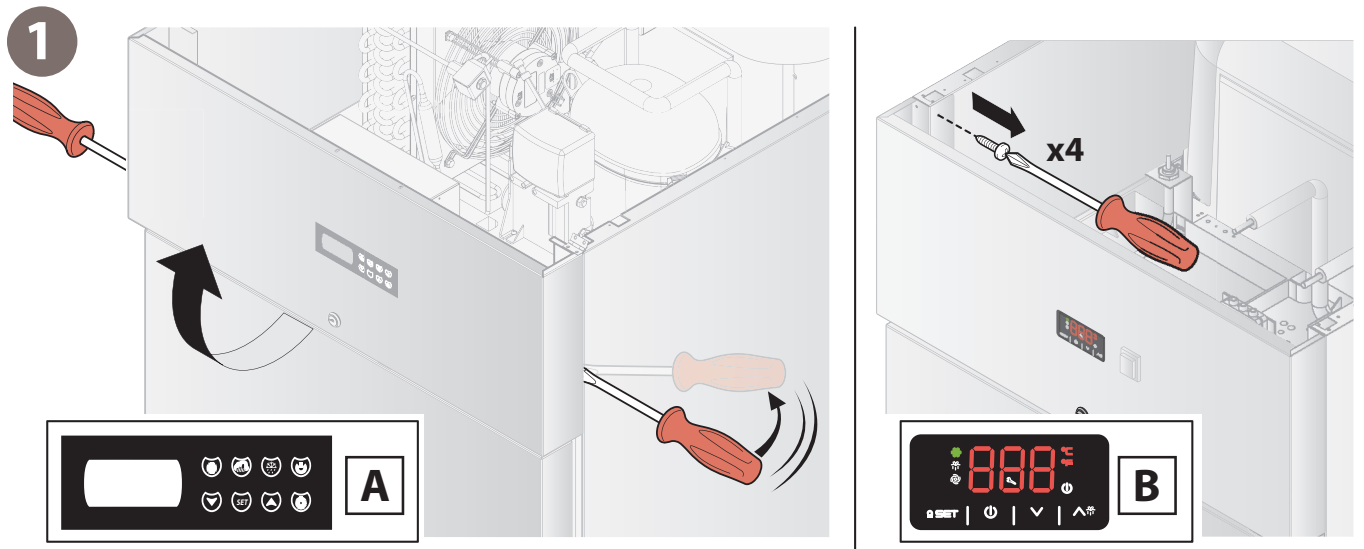

6 retire la abrazadera de bloqueo cerradura;

7 darle la vuelta a la puerta con cuidado máximo, procurando no abollarla ni arañarla;

8 vuelva a montar la abrazadera de bloqueo cerradura;

9 10 vuelva a montar las bisagras inferior y superior;

11 precargue el resorte del pivote de forma tal que forme con la abrazadera superior un arco de 180° tal como indicado por la flecha;

12 13 vuelva a montar la puerta invertida, compruebe el correcto funcionamiento del resorte y apriete todos los tornillos.

Cierre y vuelva a montar el panel superior del cuadro eléctrico.

6 remove the locking bracket;

7 turn the door upside-down paying attention not to bruise it or scratch it;

8 remount the locking bracket;

9 10 remount the lower and upper hinges;

11 pre-charge the pivot spring making it rotate by 180° using the upper bracket, as indicated by the arrow;

12 13 install the reversed door, checking the correct operation of the spring and tightening all the screws. Close or reinstall the upper panel of the electrical panel.

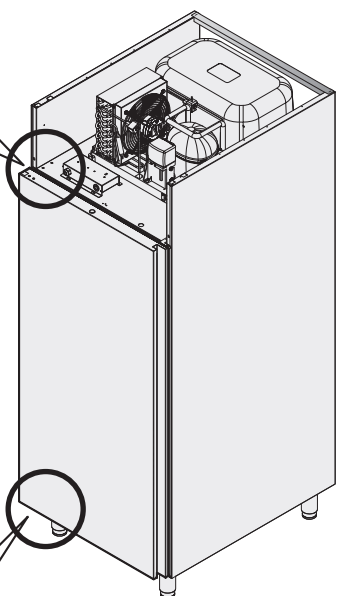
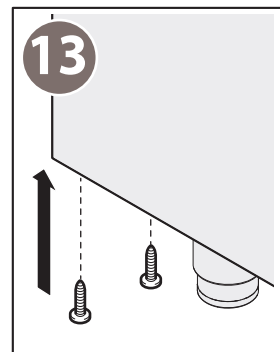
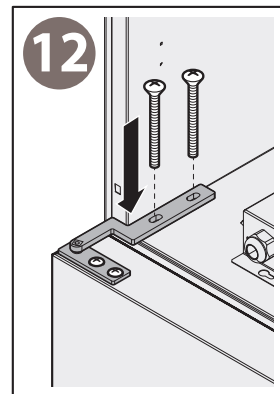
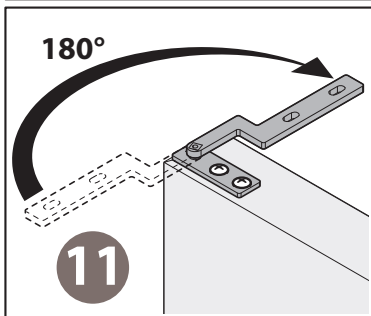
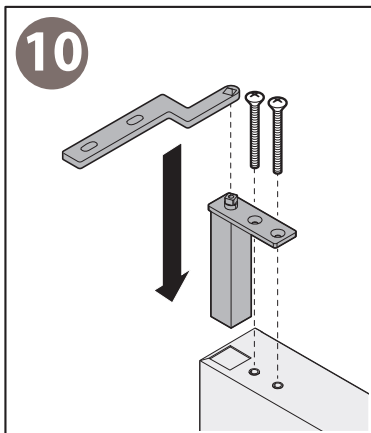
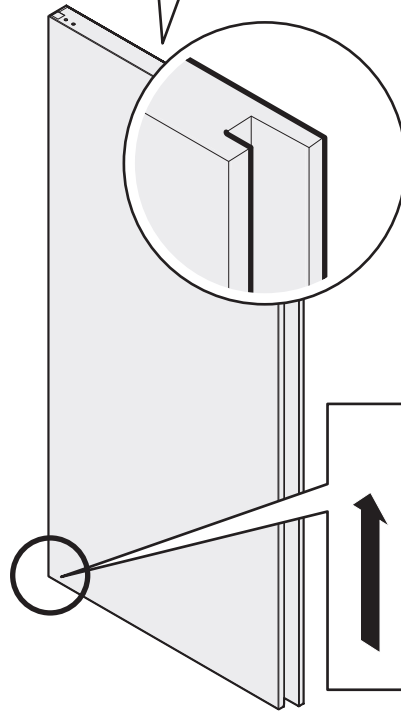
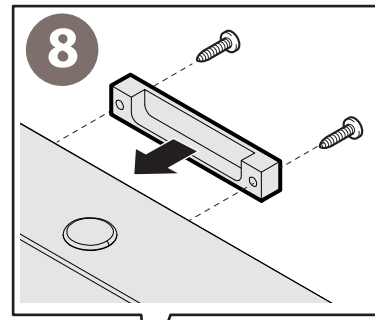
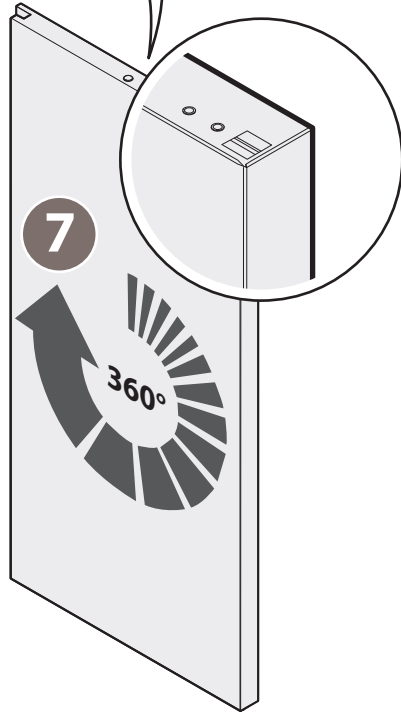
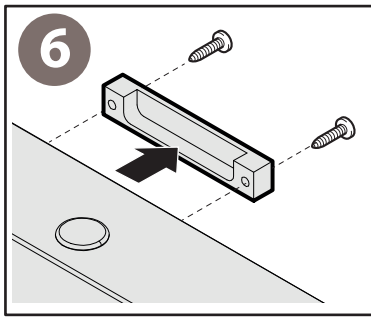

2.8. LECTURA DE LA PLACA DE MATRÍCULA

15 ► La placa de matrícula está ubicada en el costado posterior del aparato y contiene información técnica importante, la cual es indispensable cuando se solicita la intervención para mantenimiento o reparación del aparato; por lo tanto se aconseja no quitarla, dañarla ni modificarla.

2.8. READING THE RATING PLATE

15 ► The rating plate is placed on the rear side of the appliance and provides important technical information. This information is essential for maintenance or repair purposes. For this reason, do not remove, damage or modify it.

15

datos del fabricante
manufacturer data

número de matrícula
serial number

modelo
model

código
code

alimentación
power supply

deshielo
defrosting

refrigerante
cooling gas

clase climática
climatic class

gas de aislamiento
insulating gas

número de confirmación de pedido
order confirmation number

| | | | |
|---------------------------------|--------------------------|------------------|----|
| DATI COSTRUTTORE | | MADE IN ITALY | CE |
| MOD. | | | |
| CODICE CODE | | MATR. S/N | |
| ALIMENTAZIONE RATED VOLTAGE | (V) (Hz) (W) (A) | | |
| SBRINAMENTO (W) DEFROSTING | | | |
| REFRIGERANTE COOLING GAS | MASSA (Kg) QUANTITY | | |
| CLASSE CLIMATICA CLIMATIC CLASS | | Max Pressure Gas | |
| GAS ISOLAMENTO FOAMING GAS | HFO-1234ze / CO2 / 245fa | 60 | |
| ORDINE CONFIRM NR. | | ANNO YEAR | |

masa gas
gas mass

presión de gas máxima
maximum gas pressure

año de fabricación
year of manufacture

2.9. ENSAYO

Después de instalar el aparato, controle y marque con “√” todos los puntos de la tabla: esto le permitirá cerciorarse de haber realizado correctamente la instalación.

Ponga en funcionamiento el aparato siguiendo lo indicado en la sección “Uso” de este manual y efectúe algunas pruebas de ensayo.

 Las primeras veces que usa el aparato, debido a la evaporación de la humedad de los materiales aislantes, podrían generarse olores desagradables que irán desapareciendo gradualmente en los ciclos de funcionamiento sucesivos.

 En caso de que se produzcan alarmas, controle el tipo de alarma en cuestión en la sección “Uso”: si no fuera posible solucionar el problema, póngase inmediatamente en contacto con el fabricante y, a la espera de la reparación, desconecte el aparato de la alimentación eléctrica.

 Si necesitara información adicional o si tuviera alguna duda sobre la instalación, el fabricante está a su entera disposición para responder a cualquier pregunta que pueda tener.

√ asegúrese de que...

se ha retirado la película de protección de las superficies

se ha retirado de la cámara del aparato cualquier objeto no adecuado (p.ej. folletos, bolsas de plástico, etc.).

se ha verificado la idoneidad de los locales de instalación (correcta renovación del aire, etc...)

el aparato esté nivelado y apoyado perfectamente en el suelo

se han respetado las distancias mínimas de paredes u otros aparatos

el aparato está conectado de forma directa a la red eléctrica y equipado aguas arriba con un interruptor de fácil acceso, único para cualquier aparato

la tensión de red coincida con los datos que figuran en la placa de matrícula

la conexión eléctrica ha sido realizada de acuerdo con las normativas vigentes en el país de instalación del aparato

el aparato está conectado a un sistema equipotencial

el aparato está conectado correctamente a un desagüe (cuando previsto)

el usuario disponga de toda la documentación correspondiente y que ha recibido la formación adecuada sobre el uso del aparato

2.9. INSPECTIONS

Once you have installed the appliance, make sure to check “√” all the items of the table. This way, you will be sure to have installed the appliance correctly.

Start the appliance following the instructions provided in the “Use” section and perform some trial testing.

 When the appliance is used the first few times, it may produce an unpleasant smell due to the evaporation of the humidity. This smell will fade gradually with each subsequent operating cycle.

 If alarms appear, check what they mean in section “Use”. If the problem persists, promptly inform the manufacturer and, while waiting for the appliance to be repaired, disconnect it from the power supply.

 Should you require further information or have any doubts or questions regarding installation, please feel free to contact the manufacturer.

√ make sure that:

the protective film has been removed from the surfaces

any non-conforming object has been removed from the appliance chamber (e.g. manuals, plastic bags).

the suitability of the installation rooms have been checked (correct air ventilation, minimum/maximum temperature, etc.)

the appliance is levelled and perfectly resting on the floor

the minimum distance from the walls and any other appliance have been respected

the appliance is connected directly to the power supply and has an easy-access single switch for each appliance

the supply voltage matches the data on the rating plate

the electrical connection has been carried out according to the standards in force in the country where the appliance is installed

the appliance is connected to an equipotential system

the appliance is appropriately connected to a drain (if any)

the user holds all the documentation and has been correctly instructed regarding the use of the appliance

Los aparatos funcionan con propano R290 (salvo indicación en contrario en la placa de datos del aparato) un hidrocarburo HC de alta pureza, bajo impacto ambiental y con excelentes propiedades termodinámicas.

3.1. CARACTERÍSTICAS DE GAS:

- No daña la capa de ozono (ODP = 0).
- Potencial de calentamiento global (GWP) = 3
- Punto de ebullición a 1,013 bar: -42°C
- Glide (deslizamiento de temperatura) (°C): 0
- Nr. ONU: 1978
- Clasificación de seguridad: A3.
- No es tóxico pero es extremadamente inflamable.

3.2. IDENTIFICACIÓN DE LOS PELIGROS

La exposición prolongada por inhalación puede provocar efectos anestésicos, anomalías en el ritmo cardíaco e incluso la muerte repentina. El producto nebulizado o bajo forma de salpicaduras puede provocar quemaduras por congelación en los ojos y la piel.

El gas es altamente inflamable, mantenerlo alejado de fuentes de calor, superficies calientes, chispas, llama abierta u otras fuentes de ignición. No fume.

3.3. MEDIDAS DE PRIMEROS AUXILIOS

3.3.1. Inhalación

Alejar al accidentado del lugar de exposición usando un respirador autónomo; llevarlo a un lugar cálido y mantenerlo tumbado. En caso de necesidad, practicar la respiración artificial, administrar oxígeno o realizar el masaje cardíaco. Solicitar asistencia médica inmediata.

3.3.2. Contacto con la piel

Descongelar con agua las zonas afectadas. Quitarse la ropa contaminada puesto que podría adherirse a la piel en el caso de quemaduras por congelación, y lavarse inmediatamente con abundante agua templada. Si se produce irritación cutánea o se forman ampollas solicite asistencia médica.

3.3.3. Contacto con los ojos

Lavar inmediatamente con agua limpia, manteniendo los párpados separados, durante al menos 15 minutos. Solicitar asistencia médica.

3.3.4. Ingestión

¡No provocar el vómito! Si el accidentado es consciente, hacerle enjuagar la boca con agua y darle de beber 200-300 ml de agua. Solicitar asistencia médica inmediata.

These appliance run with R290 propane (unless otherwise indicated on the appliance data plate), a High Purity Hydrocarbon (HC) featuring low environmental impact and excellent thermodynamic properties.

3.1. GAS CHARACTERISTICS:

- It does not damage the ozone layer (ODP = 0).
- Global warming potential (GWP) = 3
- Boiling point at 1,013 bar: -42 °C
- Glide (°C): 0
- UN number: 1978
- Safety classification: A3.
- Non-toxic but extremely flammable.

3.2. HAZARD IDENTIFICATION

Prolonged exposure by inhalation can cause anaesthetic effects, heart rhythm abnormalities, and sudden death. Spray product may cause frost burns in the eyes and skin. This gas is highly flammable. Keep it away from heat sources, hot surfaces, sparks, open flames or other ignition sources. Do not smoke.

3.3. FIRST AID MEASURES

3.3.1. Inhalation

Remove victim to uncontaminated area wearing self contained breathing apparatus. Keep victim warm and rested. If needed, apply artificial respiration, supply oxygen or perform CPR. Ask for the immediate intervention of a physician.

3.3.2. Contact with skin

Defrost the area using water. Remove contaminated clothing, as it may adhere to the skin in case of gel burns and immediately wash the victim with plenty of warm water. Call a physician in the presence of skin rash or blisters.

3.3.3. Contact with eyes

Immediately wash the eyes with clean water, keeping the eyelids open, for 15 minutes. Ask for the intervention of a physician.

3.3.4. Ingestion

Do not induce vomiting! If the victim is conscious, rinse their mouth with water and make them drink 200 or 300 ml of water. Ask for the immediate intervention of a physician.

3.4. MEDIDAS DE LUCHA CONTRA INCENDIOS

Altamente inflamable. La descomposición térmica incompleta provoca la emisión de vapores muy tóxicos y corrosivos de monóxido de carbono). En caso de incendio usar un respirador autónomo y ropa de protección adecuada.

3.4.1. Medios de extinción

Agua nebulizada o polvo seco.

No utilizar chorros de agua ni dióxido de carbono para apagar un incendio.

3.5. MEDIDAS EN CASO DE VERTIDO ACCIDENTAL

En caso de vertido, no intente detenerlo, ventile el local y haga evacuar inmediatamente la zona cumpliendo el plan de seguridad local.

Tener en consideración que el gas es altamente inflamable.

CONSIDERACIONES RELATIVAS A LA ELIMINACIÓN

Recuperar y reciclar el producto: si no fuera posible, la eliminación del aparato deberá efectuarse en una instalación equipada y autorizada.

3.4. FIRE-FIGHTING MEASURES

Highly flammable. Incomplete thermal decomposition causes the emission of extremely toxic and corrosive vapours (carbon monoxide). In case of fire, wear a self contained breathing apparatus and suitable protective clothing.

3.4.1. Fire extinguishing equipment

Sprayed water or dry powder.

Do not use water jets or carbon dioxide to extinguish fire.

3.5. WHAT TO DO IN CASE OF ACCIDENTAL LEAKAGE

Do not try to stop the leakage but ventilate the area and evacuate from it following the safety plan.

Keep in mind that this gas is highly flammable.

INFORMATION ON DISPOSAL

Recover and recycle the product. If this is not possible, its destruction must take place at an authorised, suitably equipped site.

USO

Parte dedicada a los operadores

USE

Section reserved to users



p. 37 Información preliminar
Basics

p. 39 Uso del panel de mando ENERGY
How to use the ENERGY control panel

p. 55 Uso del panel de mando ARTIC/FROSTY
How to use the ARTIC/FROSTY control panel

1.1. CONOCER EL APARATO

 Antes de usar el aparato lea detenidamente las advertencias de seguridad presentes en las primeras páginas de este manual.

Este aparato pertenece a una gama de aparatos de alto nivel dedicada a la conservación de productos de pastelería o gastronomía, según el modelo comprado.

El objetivo de estos aparatos es **mantener la temperatura** de los alimentos:

- en valores de **temperatura positiva** (TN) +2°C aproximadamente para los alimentos frescos
- en valores de **temperatura negativa** (BT) -20°C aproximadamente para los alimentos ultracongelados.

Para la conservación de alimentos, antes de introducirlos en el aparato, deben ser tratados usando abatidores/congeladores rápidos de temperatura.

1.1. KNOWING THE APPLIANCE

 Before using the appliance, carefully read the safety warnings at the beginning of this manual.

This appliance is part of the range of state-of-the-art machinery intended for storing confectionary and delicatessen products, depending on the model.

These appliances **keep the temperature** of food constant:

- at **positive temperatures** (TN) at about +2°C for fresh food
- at **negative temperatures** (BT) at about -20°C for frozen food.

For food storage, before placing it in the appliance, it must be treated using blast chillers or shock freezing equipment.

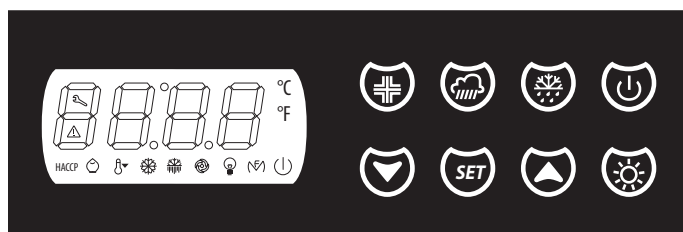

Uso del panel ENERGY ► **pág. 39**
Use of the ENERGY control panel ► **page 39**



Uso del panel ARTIC/FROSTY ► **pág. 55**
Use of the ARTIC/FROSTY control panel ► **page 55**

1.2. CARGAR CORRECTAMENTE EL APARATO

16 ► Los alimentos deben colocarse, en una capa única, en recipientes destapados y aptos para el contacto con alimentos.

Los recipientes deberán colocarse de forma homogénea y uniforme dentro de la cámara para que el aire pueda circular libremente dentro de la cámara. No introducir alimentos calientes dentro del aparato. No cargar por encima del nivel máximo que se indica en la etiqueta.

Evite sobrepasar el límite de carga previsto para el aparato:

- máxima **20 kg** por estante;
- máxima **35 kg** para estante reforzado.

1.3. BLOQUEO DE LA PUERTA

17 ► La apertura de la puerta se puede bloquear actuando en la cerradura situada en el panel de mando.

1.2. HOW TO LOAD THE APPLIANCE

16 ► Food must be placed on one layer in open food-grade containers.

The containers must be evenly placed inside the cell to promote the air circulation inside. Do not place hot food inside the appliance. Do not overload the appliance (read maximum load capacity on the label).

Do not exceed the appliance load limit:

- maximum **20 kg** per shelf;
- maximum **35 kg** in the presence of a reinforced shelf.

1.3. LOCKING THE DOOR

17 ► The door can be locked using the lock on the dashboard.

16

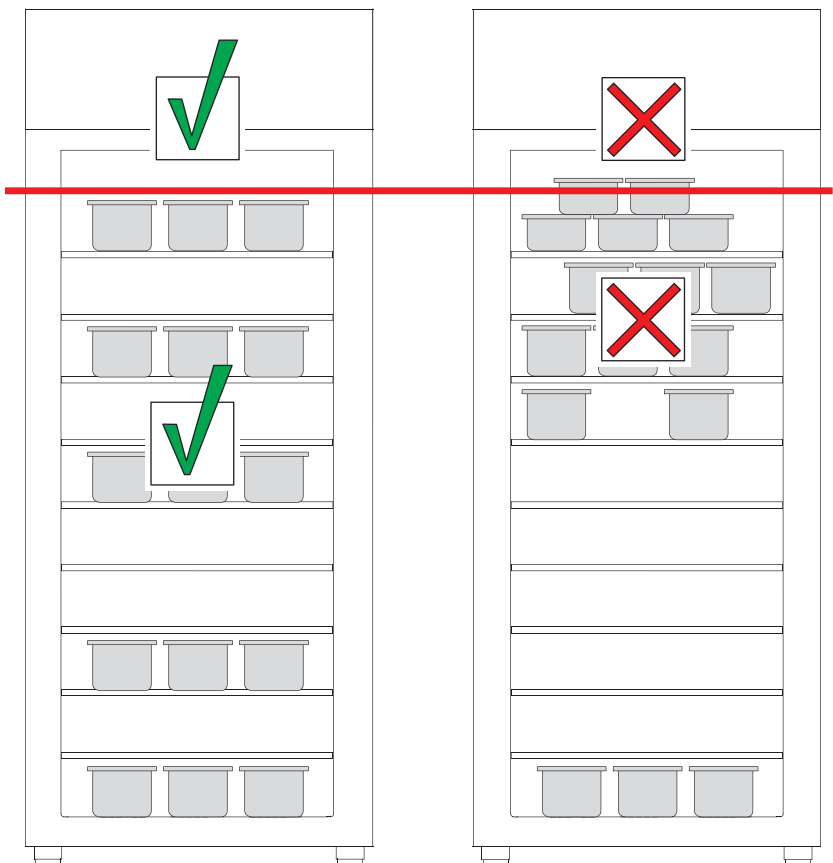

no cargar por encima del nivel máximo que se indica en la etiqueta

do not overload the appliance (read maximum load capacity on the label)



17

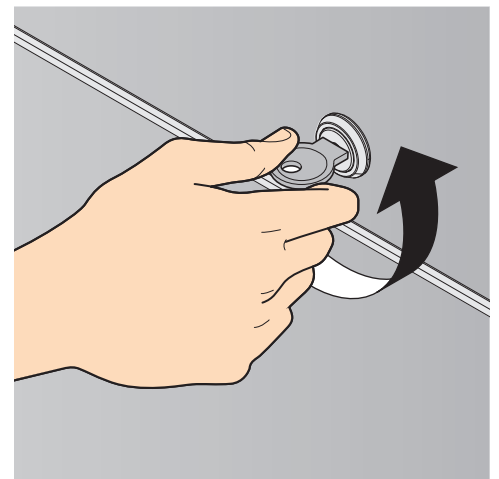

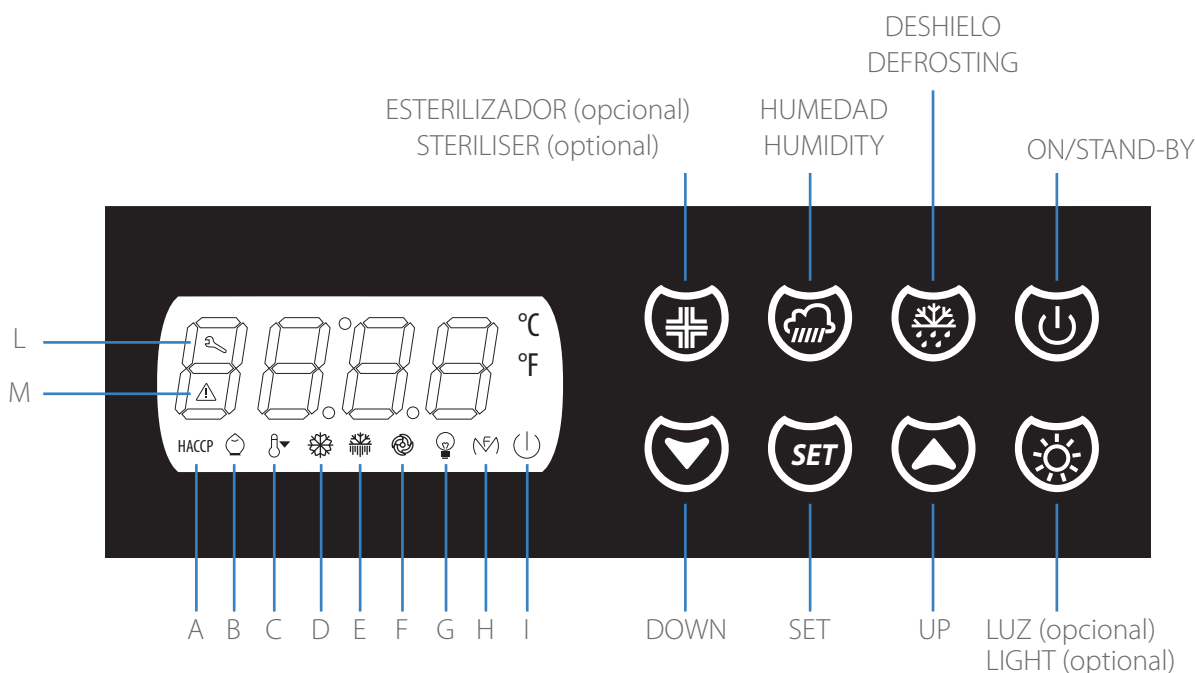

- A:** cuando parpadea indica que se ha incluido una alarma nueva en el registro HACCP. Cuando está encendida fija, indica que hay información disponible en el registro HACCP (no se ha leído el tipo de alarma y sus datos).
- B:** cuando está encendida indica que está activado el modo energy saving.
- C:** cuando está encendida indica que la función Overcooling está activada (la temperatura en la cámara baja durante un intervalo de tiempo determinado)
- D:** cuando está encendida indica que el compresor recibe corriente. Cuando parpadea indica que se ha modificado el valor de consigna cámara o bien se ha accionado una protección del compresor.
- E:** cuando está encendida indica que se está ejecutando el deshielo, la fase de pregoteo o la fase de goteo. Cuando parpadea indica que el deshielo está activado pero se ha accionado una protección de compresor o bien el compresor permanece encendido hasta que alcanza la temperatura mínima para la activación del deshielo.
- F:** cuando está encendida indica que el ventilador del evaporador recibe corriente. Cuando parpadea indica que el ventilador del evaporador está apagado (por ejemplo deshielo).
- G:** cuando está encendida indica que las luces de la cámara reciben corriente (si están presentes)
- H:** cuando está encendida indica que las resistencias de la puerta están activadas (si están presentes)
- I:** cuando está encendida indica que el panel recibe corriente, pero se encuentra en modo stand-by
- L:** cuando está encendida indica que el compresor ha estado funcionando por la cantidad de horas programada y requiere de mantenimiento por parte de un técnico cualificado que lleve a cabo la limpieza del condensador y compruebe el correcto funcionamiento del aparato.
- M:** cuando está encendida indica que se produjo una alarma o un error.

- A:** if it flashes, it means that a new alarm has been written in the HACCP register. If it is on and steady, it means that no information has been added to the HACCP register (the type of alarm and its data have not been read).
- B:** if it is on, it means that the saving mode is enabled.
- C:** if it is on, it means that the Overcooling function is active (the cell temperature is reduced for a certain period of time)
- D:** if it is on, it means that the compressor is powered. If it flashes, it means that the cell set point is being modified or that a compressor's protection device has been enabled.
- E:** if it is on, it means that the defrosting function, pre-dripping phase or dripping phase is in progress. If it flashes, it means that the defrosting function has been started but a compressor's protection device has been enabled or that the compressor is on until it reaches the minimum temperature required for the defrosting function to be activated.
- F:** if it is on, it means that the evaporator fan is powered. If it flashes, it means that the evaporator fan is stopped for a purpose (e.g. defrosting).
- G:** if it is on, it means that the cell lights are powered (if any)
- H:** if it is on, it means that the door resistors are active (if any)
- I:** if it is on, it means that the panel is powered but is currently in stand-by
- L:** if it is on, it means that the compressor has been running for the number of hours set and it needs to be serviced by a qualified technician who must clean the condenser and check the regular operation.
- M:** if it is on, it means that an alarm has been triggered or an error has been detected.

+ Datos técnicos del panel ENERGY en la pág. 16

+ Panel technical specifications ► **Technical data of the ENERGY control panel on page 16**



panel apagado
control panel off

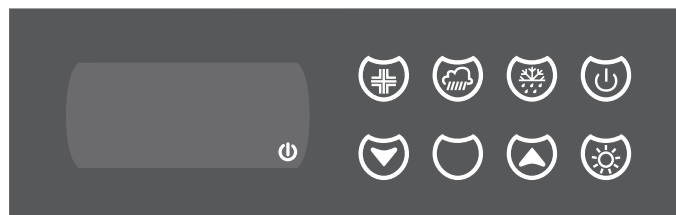

panel en stand-by
control panel in standby

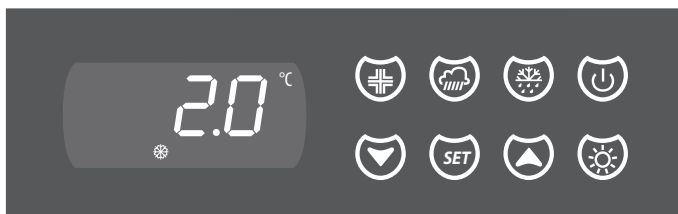

panel encendido
control panel on

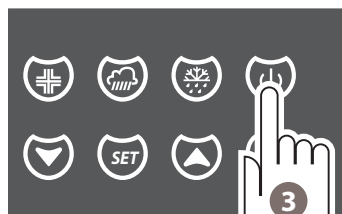

encendido/apagado panel

activation/deactivation of
the control panel

4 segundos
4 seconds

2.1. INFORMACIÓN GENERAL

El panel cuenta con una pantalla de 4 dígitos y 8 teclas: SET, UP, DOWN, DESHIELO, AUXILIAR Y ON/STAND-BY – ESTERILIZADOR y LUZ.

El panel puede encontrarse en tres estados diferentes:

- **encendido** = el panel recibe corriente y está encendido. La pantalla mostrará la temperatura de la cámara, excepto durante el deshielo, cuando el instrumento visualiza la temperatura establecida antes de la activación del deshielo o el valor de T° de valor de consigna + 4°C
- **stand-by** = el panel recibe corriente pero está apagado
- **apagado** = el panel no recibe corriente.

En caso de aviso de alarma o error, el panel emite un sonido, para interrumpirlo basta con pulsar una tecla cualquiera.

2.2. ENCENDER Y APAGAR EL PANEL

- 18 ▶ **1** Asegúrese de que el teclado no esté bloqueado y que no se esté ejecutando ninguna función (p.ej. un ciclo de deshielo).
- 2** Mantenga pulsada la tecla “ON/STAND-BY” durante 2 segundos: el LED “on/stand-by” se apaga o se enciende.
- +** Cuando el panel recibe corriente, regresa al estado en el que se encontraba cuando se desconectó la corriente. Por ejemplo, si el instrumento está encendido y se produce un apagón, cuando se restablece la corriente el instrumento regresará al estado “encendido”.

2.1. GENERAL INFORMATION

The control panel features a 4-digit and 8-key display: SET, UP, DOWN, DEFROSTING, AUXILIARY and ON/STAND-BY – STERILISER and LIGHT.

The control panel can be:

- **on** = the control panel is powered. The display shows the cell temperature, except when the defrosting function is enabled. In this case the display shows the temperature set before enabling the defrosting function or the set-point T° value + 4°C
- **standby** = the control panel is powered but it is not active
- **off** = the control panel is not powered.

If an alarm is triggered or an error detected, the control panel starts beeping. Press any key to stop the buzzer.

2.2. SWITCHING THE PANEL ON AND OFF

- 18 ▶ **1** Make sure that the keypad is not locked and that no function is active (e.g. defrosting).
- 2** Press the “ON/STAND-BY” key for 2 seconds: the “on/stand-by” LED will light off or on.
- +** When it is powered, the control panel resumes the same condition as when it was disconnected. For example, if the appliance is on when a blackout occurs, it resumes the same condition as soon as the power supply is restored.

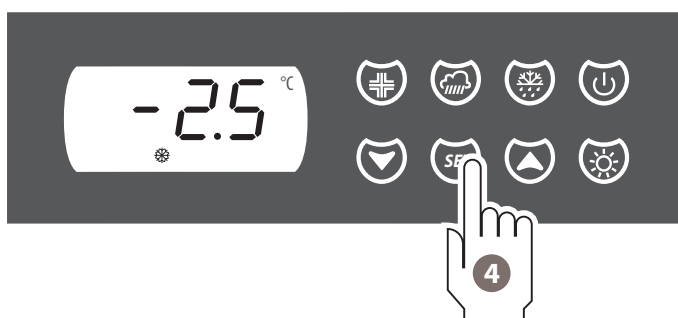
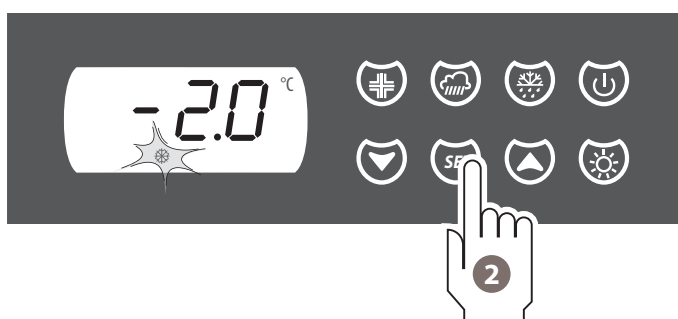
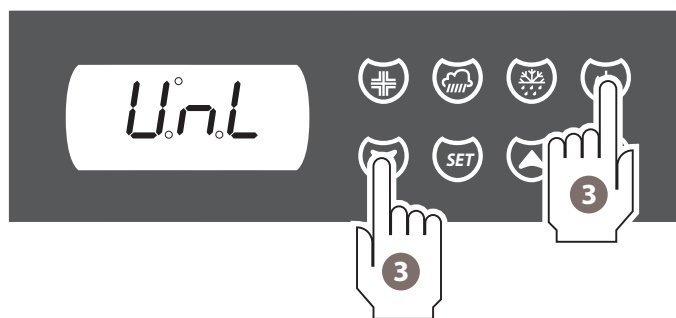

4 segundos
4 seconds

2.3. BLOQUEAR O DESBLOQUEAR EL TECLADO

- 19 ▶
- 1 Asegúrese de que el teclado no esté bloqueado y que no se esté ejecutando ninguna función (p.ej. un ciclo de deshielo).
 - 2 Para bloquear el teclado mantenga pulsadas a la vez las teclas **"DOWN"** y **"ON/STAND-BY"** durante 1 segundo: la pantalla mostrará el mensaje "Loc".
 - 3 Para desbloquear el teclado mantenga pulsadas a la vez las teclas **"DOWN"** y **"ON/STAND-BY"** durante 1 segundo: la pantalla mostrará el mensaje "UnL".

2.4. CONFIGURAR LA TEMPERATURA DE FUNCIONAMIENTO

- 20 ▶
- 1 Asegúrese de que el teclado no esté bloqueado y que no se esté ejecutando ninguna función (p.ej. un ciclo de deshielo).
 - 2 Pulse la tecla **"SET"**: el LED "compresor" parpadea.
 - 3 Pulse, en un intervalo de 15 segundos, las teclas **"UP"** o **"DOWN"** hasta configurar la temperatura deseada (p.ej. +1°C).
 - 4 Para guardar en la memoria la temperatura configurada, pulse de nuevo la tecla **"SET"**: el LED "compresor" se apaga.

Para salir antes de tiempo del procedimiento, no toque ninguna tecla durante 15 segundos (se guardarán los eventuales cambios).

2.5. ACTIVAR O DESACTIVAR LA FUNCIÓN OVERCOOLING

- +
- La función Overcooling permite bajar rápidamente la temperatura en el interior de la cámara: es especialmente indicada cuando deben introducirse en el aparato grandes cantidades de alimento al mismo tiempo.
- +
- Durante la función Overcooling la temperatura de funcionamiento baja unos 10°C durante un período de tiempo establecido en fábrica. Durante la función Overcooling el deshielo no se activa nunca y por tanto se aplaza hasta la conclusión de la función.
- 21 ▶
- 1 Asegúrese de que el teclado no esté bloqueado y que no se esté ejecutando ninguna función (p.ej. un ciclo de deshielo).
 - 2 Mantenga pulsada la tecla **"UP"** durante 4 segundos: el LED "Overcooling" se enciende y se ejecuta la función.

2.3. LOCKING OR UNLOCKING THE KEYPAD

- 19 ▶
- 1 Make sure that the keypad is not locked and that no function is active (e.g. defrosting).
 - 2 To lock the keypad, press the **"DOWN"** and **"ON/STAND-BY"** keys for 1 second: the display will show "Loc".
 - 3 To unlock the keypad, press the **"DOWN"** and **"ON/STAND-BY"** keys for 1 second: the display will show "UnL".

2.4. SETTING THE OPERATING TEMPERATURE

- 20 ▶
- 1 Make sure that the keypad is not locked and that no function is active (e.g. defrosting).
 - 2 Press **"SET"**: the compressor LED starts flashing.
 - 3 Within 15 seconds, press **"UP"** or **"DOWN"** until you set the temperature (e.g. +1°C).
 - 4 To save the set temperature, press **"SET"** again: the compressor LED switches off.

Do not touch any key for 15 seconds to exit the procedure in advance (any modification will be saved).

2.5. ACTIVATING OR DEACTIVATING THE OVERCOOLING FUNCTION

- +
- The Overcooling function allows you to lower the temperature inside the cell quickly. This function is particularly suitable when you need to store large amounts of food at the same time.
- +
- During the Overcooling function, the operating temperature is reduced by about 10 °C for a default time. The defrosting function is always postponed until the Overcooling function is complete.
- 21 ▶
- 1 Make sure that the keypad is not locked and that no function is active (e.g. defrosting).
 - 2 Press the **"UP"** key for 4 seconds: the "Overcooling" LED switches on and the function starts.

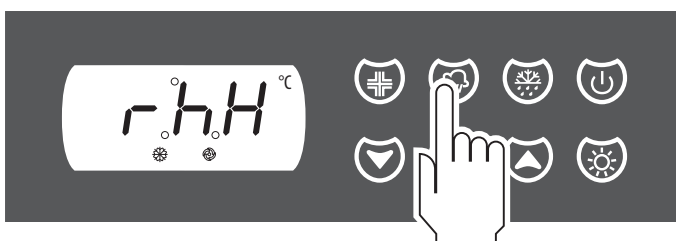
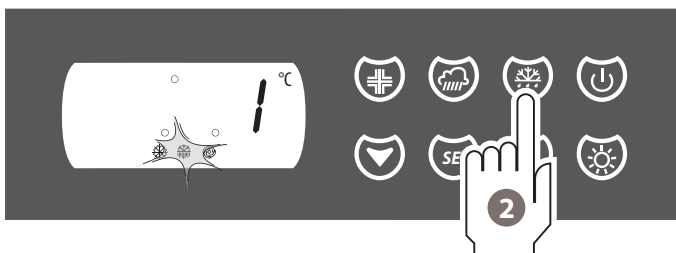

muestra si el aparato está funcionando con humedad relativa baja o alta
view whether the machine is running with high or low relative humidity



4 segundos
4 seconds

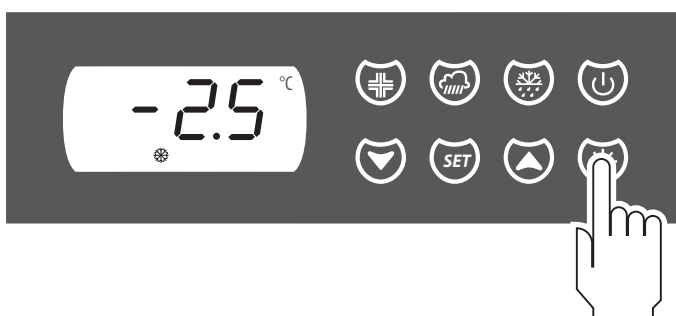

2.6. ACTIVAR EL DESHIELO MANUAL

+ La función de deshielo manual se puede activar únicamente cuando la temperatura en el evaporador es inferior a aquella de fin deshielo (5°C).

- 22 ▶**
- 1** Asegúrese de que el teclado no esté bloqueado y que no se esté ejecutando ninguna función (p.ej. un ciclo de deshielo).
 - 2** Mantenga pulsada la tecla **"DESHIELO"** durante 4 segundos: el LED "Deshielo" se enciende y se ejecuta la función.

2.7. CONFIGURAR EL FUNCIONAMIENTO CON PORCENTAJE DE HUMEDAD BAJO O ALTO

+ El aparato puede funcionar con un porcentaje de humedad bajo o alto, pulsando brevemente la tecla **"HUMEDAD"** se puede entender el modo de funcionamiento actual del aparato.

Tras pulsar la tecla, la pantalla puede mostrar:

rhH = el aparato está funcionando con **alto** porcentaje de humedad relativa, es decir el ventilador del evaporador estará siempre encendido;

rhL = el aparato está funcionando con **bajo** porcentaje de humedad relativa, es decir el ventilador del evaporador funcionará solamente cuando está funcionando también el compresor.

23 ▶ Para cambiar el modo de funcionamiento, es decir pasar de alto a bajo porcentaje:

- 1** Asegúrese de que el teclado no esté bloqueado y que no se esté ejecutando ninguna función (p.ej. un ciclo de deshielo).
- 2** Mantenga pulsada la tecla **"HUMEDAD"** durante 4 segundos, la pantalla mostrará:
 - **"rhL"** si el aparato está funcionando con **bajo** porcentaje de humedad relativa;
 - **"rhH"** si el aparato está funcionando con **alto** porcentaje de humedad relativa.
- 3** Para cambiar el tipo de funcionamiento pulse de nuevo la tecla **"HUMEDAD"**.

Para salir de la función pulse una tecla cualquiera.

2.8. ENCENDER LA LUZ (SI ESTÁ PRESENTE)

24 ▶ Pulse la tecla para encender o apagar la luz, si está presente en el aparato.

2.6. ACTIVATING THE MANUAL DEFROSTING FUNCTION

+ The manual defrosting function can be activated only when the evaporator's temperature is lower than the end of defrosting one (5°C).

- 22 ▶**
- 1** Make sure that the keypad is not locked and that no function is active (e.g. defrosting).
 - 2** Press the **"DEFROSTING"** key for 4 seconds: the "Defrosting" LED switches on and the function starts.

2.7. SETTING THE LOW OR HIGH HUMIDITY PERCENTAGE FUNCTION

+ The appliance can operate with a high or low humidity percentage. Press the **"HUMIDITY"** key to know in which mode the appliance is operating.

If, after you have pressed the key, the display shows:

rhH = the appliance is operating with a **high** percentage of relative humidity, meaning that the evaporator fan is always on;

rhL = the appliance is operating with a **low** percentage of relative humidity, meaning that the evaporator fan runs only if the compressor is running as well.

23 ▶ To change the operating mode, meaning switching from a high to a low percentage:

- 1** Make sure that the keypad is not locked and that no function is active (e.g. defrosting).
- 2** Hold the **"HUMIDITY"** key for 4 seconds. The display shows:
 - **"rhL"** if the appliance is operating with a **low** relative humidity percentage;
 - **"rhH"** if the machine is operating with a **high** relative humidity percentage.
- 3** Press the **"HUMIDITY"** key to change operating mode.

Press any key to exit the function.

2.8. SWITCHING THE LIGHT ON (IF ANY)

24 ▶ Press the key to switch the light (if any) on or off.

25

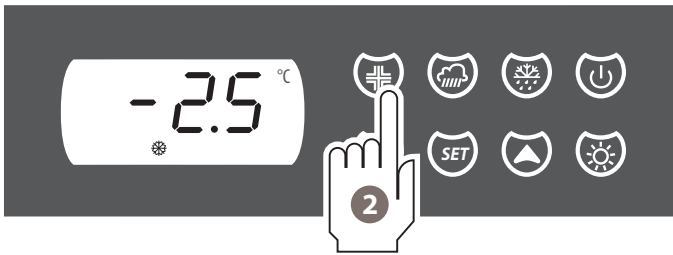

26

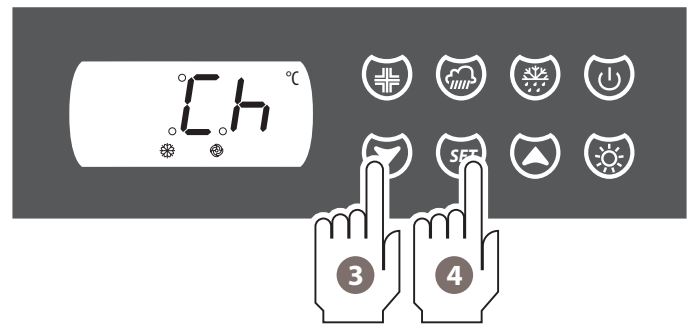
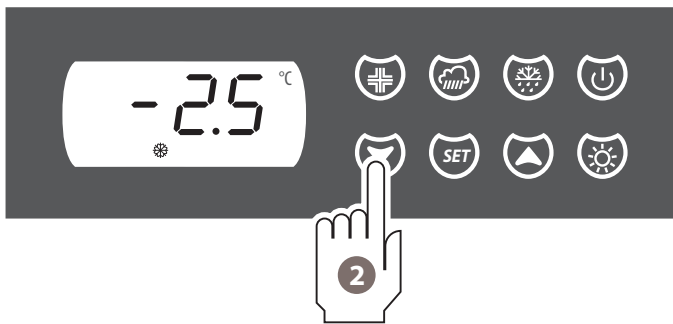

27

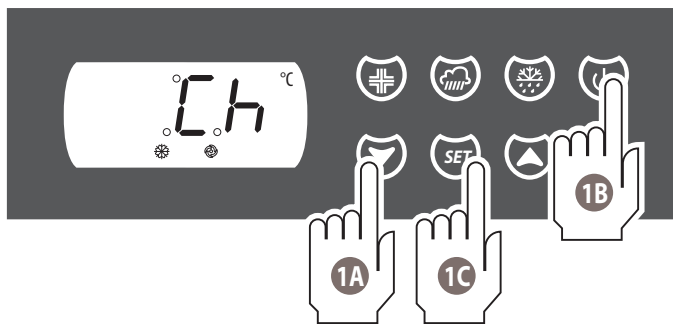

2.9. ESTERILIZACIÓN (OPCIONAL)

- +** El ciclo de esterilización debe activarse **sin alimentos en el interior**. Cuando está activado, se inyecta en el aparato una mezcla de aire y ozono que elimina los malos olores y las bacterias.

Pulsando brevemente la tecla **"ESTERILIZACIÓN"** se puede entender el modo de funcionamiento actual del aparato. Tras pulsar la tecla, la pantalla puede mostrar:

ON = el ciclo de esterilización está activado

OFF = el ciclo de esterilización NO está activado.

Cuando el ciclo de esterilización está activado, sigue funcionando hasta que se desactiva en OFF.

- 25 ▶** Para cambiar el modo de funcionamiento, es decir para pasar del ciclo de esterilización activado a ciclo NO activado:
 - 1** Asegúrese de que el teclado no esté bloqueado y que no se esté ejecutando ninguna función (p.ej. un ciclo de deshielo).
 - 2** Mantenga pulsada la tecla **"ESTERILIZACIÓN"** durante 2 segundos.

2.10. CONTEO DE LAS HORAS DE FUNCIONAMIENTO DEL COMPRESOR

- +** El instrumento es capaz de guardar en la memoria 9999 horas de funcionamiento del compresor, a partir del número 9999 parpadea.

2.10.1. Visualizar las horas de funcionamiento

- 26 ▶**
 - 1** Asegúrese de que el teclado no esté bloqueado y que no se esté ejecutando ninguna función (p.ej. un ciclo de deshielo).
 - 2** Mantenga pulsada la tecla **"DOWN"** durante 1 segundo, la pantalla mostrará la primera entrada disponible.
 - 3** Pulse la tecla **"UP"** o la tecla **"DOWN"** y seleccione **"CH"**.
 - 4** Pulse la tecla **"SET"**.

2.10.2. Salir del procedimiento

- 27 ▶** Se puede hacer de cuatro maneras, todas igualmente válidas:
 - 1A** Pulse y suelte la tecla **"UP"** o la tecla **"DOWN"** hasta que la pantalla muestra la temperatura de la cámara.
 - 1B** Pulse la tecla **"ON/STAND-BY"**.
 - 1C** Pulse la tecla **"SET"**.
 - 1D** No realice ninguna operación durante 60 seg.

2.9. STERILISATION (OPTIONAL)

- +** The sterilisation cycle must be activated **without food inside the cabinet**. If this cycle is active, it injects a mix of air and Ozone inside the appliances to remove odours and kill any bacteria.

Press the **"STERILISATION"** key to know in which mode the appliance is operating.

If, after you have pressed the key, the display shows:

ON = the sterilisation cycle is active

OFF = the sterilisation cycle is NOT active.

The sterilisation cycle lasts until you press OFF.

- 25 ▶** To change the operating mode, meaning switching from an active to a NON-active sterilisation cycle:

- 1** Make sure that the keypad is not locked and that no function is active (e.g. defrosting).
- 2** Press the **"STERILISATION"** key for 2 seconds.

2.10. COUNTING THE COMPRESSOR'S OPERATING HOURS

- +** The counter can save up to 9999 operating hours of the compressor. Once this number is reached, it will start flashing.

2.10.1. Viewing the operating hours

- 26 ▶**
 - 1** Make sure that the keypad is not locked and that no function is active (e.g. defrosting).
 - 2** Press the **"DOWN"** key for 1 second. The display shows the first item available.
 - 3** Press **"UP"** or **"DOWN"** until you select **"CH"**.
 - 4** Press **"SET"**.

2.10.2. Exiting the procedure

- 27 ▶** There are four ways to exit the procedure:
 - 1A** Press **"UP"** or **"DOWN"** until you display the cell temperature.
 - 1B** Press **"ON/STAND-BY"**.
 - 1C** Press **"SET"**.
 - 1D** Do not carry out any operation for 60 sec.

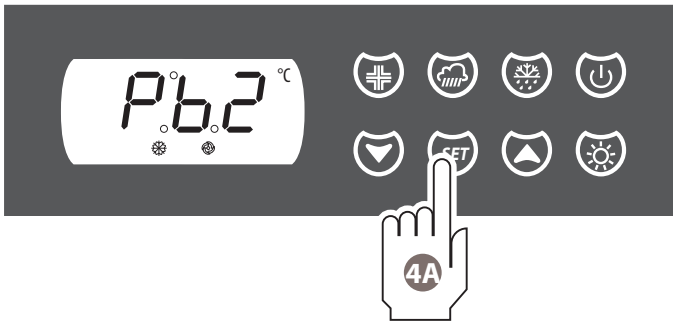
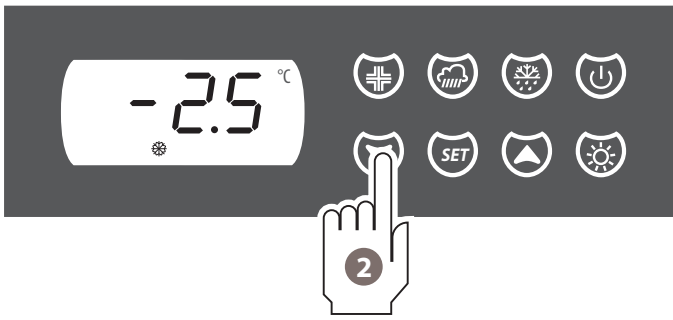

Si la pantalla visualiza **Pb2** pulsando la tecla "SET" se visualiza la temperatura **EVAPORADOR**.
 If the display shows **Pb2**, press "SET" to display the **EVAPORATOR** temperature.

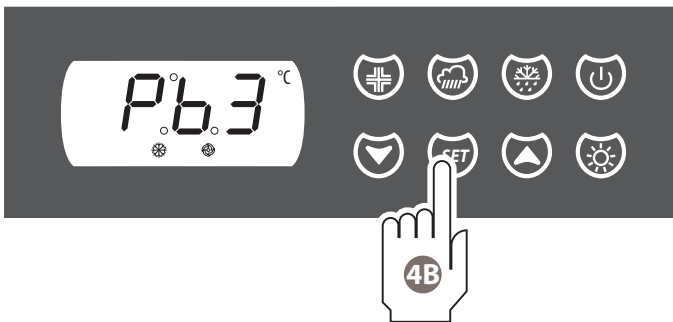

Si la pantalla visualiza **Pb3** pulsando la tecla "SET" se visualiza la temperatura **CONDENSADOR**.
 If the display shows **Pb3**, press "SET" to display the **CONDENSER** temperature.

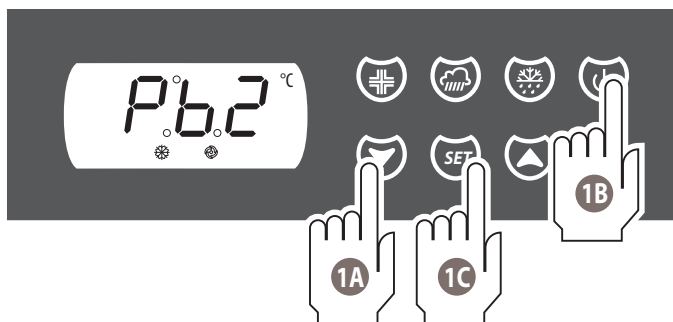

2.11. VISUALIZACIÓN DE LA TEMPERATURA DEL EVAPORADOR Y DEL CONDENSADOR

2.11.1. Visualizar la temperatura del evaporador y/o del condensador:

- 28 ▶
- 1 Asegúrese de que el teclado no esté bloqueado y que no se esté ejecutando ninguna función (p.ej. un ciclo de deshielo).
 - 2 Mantenga pulsada la tecla **"DOWN"** durante 1 segundo, la pantalla mostrará la primera entrada disponible.
 - 3 Pulse la tecla **"UP"** o la tecla **"DOWN"** y seleccione **"Pb2"** para el evaporador o **"Pb3"** para el condensador.
 - 4 Pulse la tecla **"SET"**.

2.11.2. Salir del procedimiento

Se puede hacer de cuatro maneras, todas igualmente válidas:

- 1A Pulse y suelte la tecla **"UP"** o la tecla **"DOWN"** hasta que la pantalla muestra la temperatura de la cámara.
- 1B Pulse la tecla **"ON/STAND-BY"**.
- 1C Pulse la tecla **"SET"**.
- 1D No realice ninguna operación durante 60 seg.

2.12. REGISTRO DE ALARMAS HACCP

Cuando el panel está encendido puede guardar en la memoria hasta 3 alarmas HACCP. Para cada alarma se puede visualizar la información siguiente:

- el **valor crítico**, es decir el valor por debajo /encima del cual se activa la alarma;
- la **duración de la alarma** (entre 1 minuto y 99 horas y 59 minutos)
- el **tipo de alarma** que se produjo:
 - AL (alarma de baja temperatura)
 - AH (alarma de alta temperatura)
 - id (alarma entrada microinterruptor puerta)

Algunas aclaraciones:

- Cuando desaparece la causa que produjo la alarma, la pantalla reanuda el funcionamiento normal;
- los códigos se visualizan según el orden indicado en la tabla;
- el panel actualiza la información referente a las alarmas únicamente cuando el valor crítico de la alarma nueva es peor de aquel en la memoria, o cuando la información haya sido visualizada;
- si el panel está apagado no se pueden guardar alarmas en la memoria.

2.11. DISPLAYING THE TEMPERATURE OF THE EVAPORATOR AND CONDENSER

2.11.1. Displaying the temperature of the evaporator and/or condenser:

- 28 ▶
- 1 Make sure that the keypad is not locked and that no function is active (e.g. defrosting).
 - 2 Hold the **"DOWN"** key for 1 second. The display shows the first item available.
 - 3 Press **"UP"** or **"DOWN"** until you select **"Pb2"** for the evaporator or **"Pb3"** for the condenser.
 - 4 Press **"SET"**.

2.11.2. Exiting the procedure

There are four ways to exit the procedure:

- 1A Press **"UP"** or **"DOWN"** until you display the cell temperature.
- 1B Press **"ON/STAND-BY"**.
- 1C Press **"SET"**.
- 1D Do not carry out any operation for 60 sec.

2.12. HACCP REGISTER

If the control panel is on it can save up to 3 HACCP alarms. For each of them you can know the following information:

- the **critical value**, meaning the value below or above which the alarm is triggered;
- the **alarm duration** (from 1 minute to 99 hours and 59 minutes)
- the **type of alarm** triggered:
 - AL (low temperature alarm)
 - AH (high temperature alarm)
 - id (door switch alarm)

Some clarifications:

- when the cause that triggered the alarm has been solved, the display restores normal operation;
- the codes are displayed in the order indicated in the table;
- the control panel updates alarm-related information only if the critical value of the new alarm is worse than the one saved or provided that the information has been displayed already;
- if the appliance is off, the alarms will not be saved.

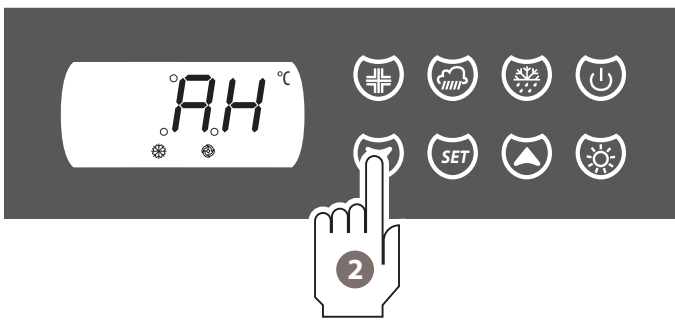
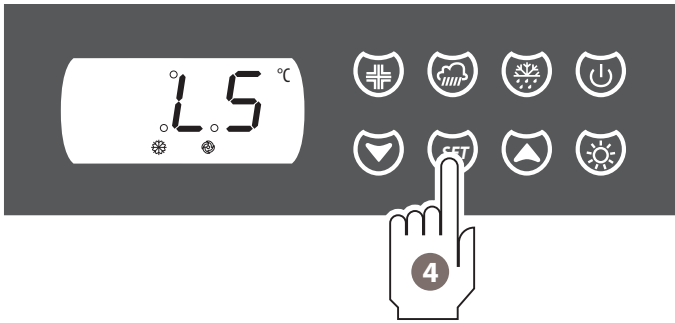
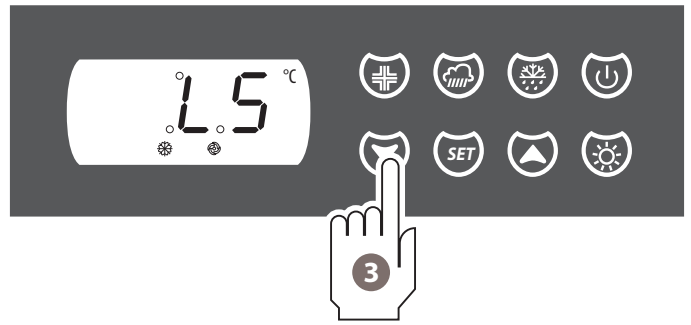

Salir del procedimiento
Exit the procedure

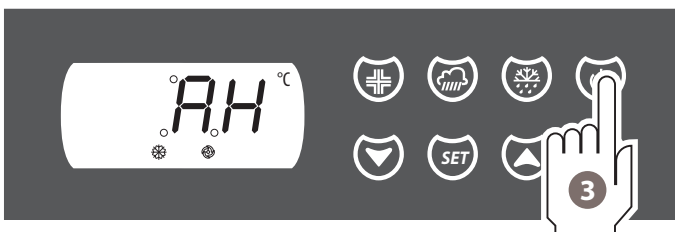
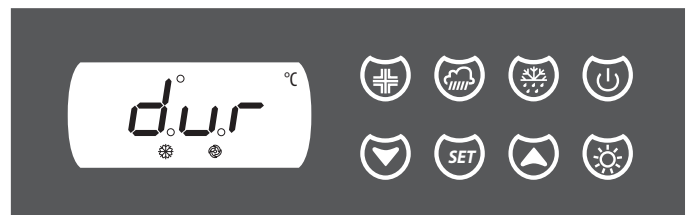

2.12.1. Acceder al registro de alarmas HACCP

- 30 ► 1 Asegúrese de que el teclado no esté bloqueado y que no se esté ejecutando ninguna función (p.ej. un ciclo de deshielo).
- 2 Mantenga pulsada la tecla **"DOWN"** durante 1 segundo: la pantalla mostrará la primera entrada disponible.
- 3 Pulse la tecla **"UP"** o la tecla **"DOWN"** para seleccionar la entrada "LS". Si en el panel no hay ninguna alarma guardada en la memoria, la entrada "LS" no se mostrará.
- 4 Pulse y suelte la tecla **"SET"**: la pantalla mostrará el código de la alarma más reciente.

2.12.2. Visualizar otras alarmas ocurridas

- 31 ► 1 Pulse la tecla **"UP"** o la tecla **"DOWN"** para visualizar todas las alarmas ocurridas. Se pueden visualizar como máximo tres alarmas.

2.12.3. Visualizar la información de una alarma

- 32 ► 1 Visualizar en la pantalla la alarma de la cual se quiere obtener información (p.ej. AH), tal como se explica en el punto anterior.
- 2 Pulse la tecla **"SET"**: el LED HACCP dejará de parpadear y permanecerá siempre encendido, la pantalla mostrará sucesivamente toda la información, visualizando cada una durante un segundo.
- A continuación se presenta un ejemplo para explicar el concepto de forma más clara.

Pantalla: Significado

| | |
|-----|---------------------------------------|
| 8,0 | el valor crítico es 8,0 °C / 8 °F |
| dur | duración de la alarma: |
| h01 | duración de la alarma de 1 h |
| n15 | duración de la alarma de 1 h y 15 min |
| AH | tipo de alarma |

- 3 Para salir de la visualización de información de alarma pulse y suelte la tecla **"ON/STAND-BY"**: la pantalla mostrará la alarma seleccionada (en el ejemplo "AH").

2.12.4. Salir del procedimiento

- 31 ► 1 Salir de la sucesión de información tal como se explica en el punto anterior.
- Se puede hacer de tres maneras, todas igualmente válidas:
- 2A Pulse y suelte la tecla **"UP"** o la tecla **"DOWN"** hasta que la pantalla muestra la temperatura de la cámara.
- 2B Pulse la tecla **"ON/STAND-BY"**.
- 2C No realice ninguna operación durante 60 seg.

2.12.1. Accessing HACCP register

- 30 ► 1 Make sure that the keypad is not locked and that no function is active (e.g. defrosting).
- 2 Press the **"DOWN"** key for 1 second. The display shows the first item available.
- 3 Press **"UP"** or **"DOWN"** to select "LS". If the appliance has no alarms stored, LS will not be displayed.
- 4 Press **"SET"**: the display will show the latest alarm code.

2.12.2. Displaying other triggered alarms triggered

- 31 ► 1 Press **"UP"** or **"DOWN"** to scroll all the triggered alarms. The maximum number of alarms displayed is three.

2.12.3. Displaying alarm-related information

- 32 ► 1 Display the alarm you want to know about (e.g. AH) as shown in the previous point.
- 2 Press **"SET"**: The HACCP LED changes from flashing to steady and the display will show each information for about one second.

For example:

| Display: | Meaning |
|----------|-------------------------------------|
| 8.0 | the critical value is 8.0 °C / 8 °F |
| dur | alarm duration: |
| h01 | the alarm lasted 1 h |
| n15 | the alarm lasted 1 h and 15 min |
| AH | alarm type |

- 3 To stop displaying alarm-related information, press **"ON/STAND-BY"**: the display shows the selected alarm ("AH" in the example).

2.12.4. Exiting the procedure

- 31 ► 1 Exit the procedure as shown in the previous point.
- Then, you can operate in three ways:
- 2A Press **"UP"** or **"DOWN"** until you display the cell temperature.
- 2B Press **"ON/STAND-BY"**.
- 2C Do not carry out any operation for 60 sec.

2.12.5. Borrar las alarmas HACCP

- 1 Asegúrese de que el teclado no esté bloqueado y que no se esté ejecutando ninguna función (p.ej. un ciclo de deshielo).
- 2 Mantenga pulsada la tecla "DOWN" durante 1 segundo: la pantalla mostrará la primera entrada disponible.
- 3 Pulse la tecla "UP" o la tecla "DOWN" y seleccione la entrada "rLS". Si en el panel no hay ninguna alarma guardada en la memoria, la entrada "rLS" no se mostrará.
- 4 Mantenga pulsada la tecla "SET" durante 4 segundos: la pantalla mostrará "- - -" de forma intermitente durante unos segundos y el LED HACCP se apagará, sucesivamente el panel saldrá del procedimiento: las alarmas han sido borradas.

2.12.5. Deleting HACCP alarms

- 1 Make sure that the keypad is not locked and that no function is active (e.g. defrosting).
- 2 Press the "DOWN" key for 1 second. The display shows the first item available.
- 3 Press "UP" or "DOWN" until you select "rLS". If the appliance has no alarms stored, rLS will not be displayed.
- 4 Press "SET" for 4 seconds: the display shows "- - -" flashing for a few seconds and the HACCP LED switches off. At this point the appliance exits the procedure and the alarms are deleted.

33

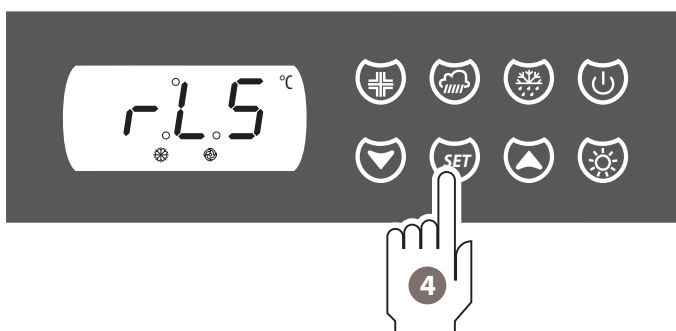
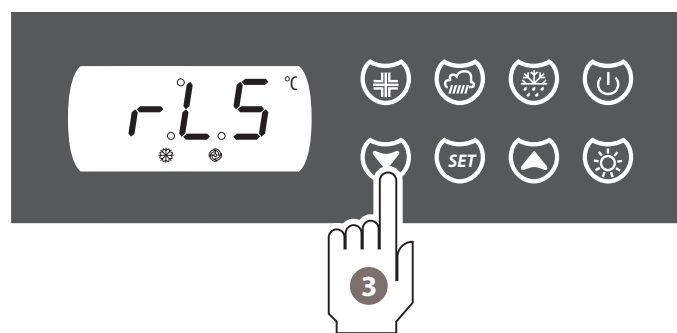
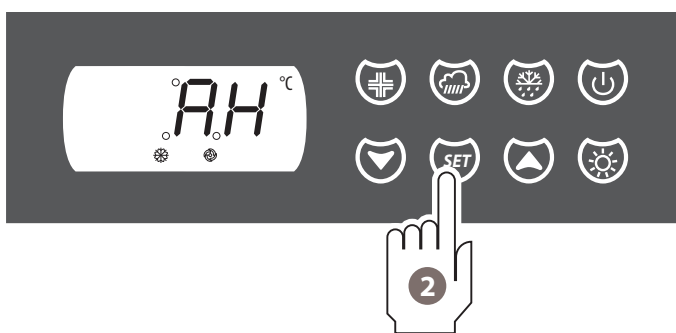

2.12.6. Pantalla

Si el instrumento está apagado pero no activo, es decir la pantalla se encuentra en modo stand-by, de todos modos es posible realizar las operaciones siguientes:

- Acceder a los parámetros de funcionamiento y modificarlos (solo mantenimiento)
- Activar la función esterilizador
- Visualizar las horas de funcionamiento del compresor
- Borrar las horas de funcionamiento del compresor
- Leer la temperatura en el evaporador
- Leer la temperatura en el condensador
- Modificar el valor de consigna de funcionamiento

Para los procedimientos específicos, consultar las secciones incluidas arriba.

2.12.6. Display

If the control panel is powered but non active, meaning it is in stand-by mode, it is still possible to perform the following operations:

- Access the functioning parameters and modify them (only service)
- Activate the sterilizer function
- Display the compressor's operating hours
- Erase the compressor's operating hours
- Display the evaporator temperature
- Display the condenser temperature
- Modify the temperature set point
- For the specific procedures, make reference to the proper sections above

2.13. LOCALIZACIÓN DE AVERÍAS

Si el panel se encuentra en modo standby, no se pueden guardar alarmas en la memoria.

Las alarmas se clasifican según la posibilidad de registro HACCP.

2.13.1. Alarmas HACCP

| | Tipo de alarma | Resolución |
|----|--|---|
| AL | Alarma de baja temperatura: la temperatura dentro de la cámara ha alcanzado un valor inferior a 10°C respecto de la temperatura de funcionamiento programada por un intervalo superior a 60 minutos. | Contactar con el Servicio de asistencia técnica. |
| AH | Alarma de alta temperatura: la temperatura dentro de la cámara ha alcanzado un valor superior a 10°C respecto de la temperatura de funcionamiento programada por un intervalo superior a 60 minutos. | Asegúrese de que la puerta no ha quedado abierta inadvertidamente y que la temperatura ambiente no sea excesiva (p.ej. por la proximidad a aparatos calientes). Si la alarma persiste, contacte con el servicio de asistencia técnica. |
| id | Alarma entrada microinterruptor puerta: la entrada del microinterruptor puerta ha quedado activada durante más de 1 minuto. | Asegúrese de que la puerta no ha quedado abierta inadvertidamente. Si la alarma persiste, contacte con el servicio de asistencia técnica. |

Cuando desaparece la causa que produjo la alarma, la pantalla reanuda el funcionamiento normal (permanece encendido el icono HACCP).

2.13.2. Otras alarmas

| | | |
|-----|-------------------------|---|
| Pr1 | Error sonda cámara | Contactar con el Servicio de asistencia técnica |
| Pr2 | Error sonda evaporador | |
| Pr3 | Error sonda condensador | |

2.13. TROUBLESHOOTING

Remember that if the appliance is in standby, the alarms will not be saved.

The alarms are classified based on the possibility to be included in the HACCP record.

2.13.1. HACCP alarms

| | Type of alarm | Troubleshooting |
|----|--|--|
| AL | Low temperature alarm: the temperature inside the cell has dropped below 10 °C, compared to the operating temperature set, for more than 60 minutes. | Contact technical support. |
| AH | High temperature alarm: the temperature inside the cell has exceeded 10 °C, compared to the operating temperature set, for more than 60 minutes. | Make sure that the door has not been left open and that the room temperature is not too high (e.g. due to the proximity of hot appliances). If the alarm persists, contact technical support. |
| id | Door switch alarm: the door switch has been active for more than 1 minute. | Make sure that the door has not been left open. If the alarm persists, contact technical support. |

When the cause that triggered the alarm has been solved, the display restores normal operation (the HACCP icon remains on).

2.13.2. Other alarms

| | | |
|-----|------------------------|---------------------------|
| Pr1 | Cell probe error | Contact technical support |
| Pr2 | Evaporator probe error | |
| Pr3 | Condenser probe error | |

2.13.3. Otras condensador/compresor

| | | |
|-----|--|--|
| COH | Alarma condensador sobrecalentado: la temperatura en el condensador ha sobrepasado los 80°C. | Apague y vuelva a encender el panel de mandos al cabo de 10 minutos de espera como mínimo: cuando se vuelve a encender, si la temperatura del condensador sigue siendo mayor que la establecida, será necesario desconectar el suministro eléctrico del aparato y limpiarlo. |
| CSd | Alarma compresor bloqueado: la temperatura en el condensador ha sobrepasado los 55°C. | Si la alarma persiste, contacte con el servicio de asistencia técnica. COH: cuando desaparece la causa que produjo la alarma, el instrumento reanuda el funcionamiento normal del aparato. CSd: para solucionar esta alarma, es necesario apagar el instrumento o desconectar el suministro eléctrico. |

2.13.3. Other condenser/compressor

| | | |
|-----|---|--|
| COH | Overheated condenser alarm: the condenser temperature has exceeded 80 °C. | Switch the control panel off, wait 10 minutes and switch it on again. If upon reactivation, the condenser temperature is still higher than the set one, disconnect the power supply and clean it. |
| CSd | Locked compressor alarm: the condenser temperature has exceeded 55 °C. | If the alarm persists, contact technical support. COH: when the cause that triggered the alarm has been solved, the appliance restores normal operation. CSd: to restore this alarm, switch the appliance or the power switch off. |

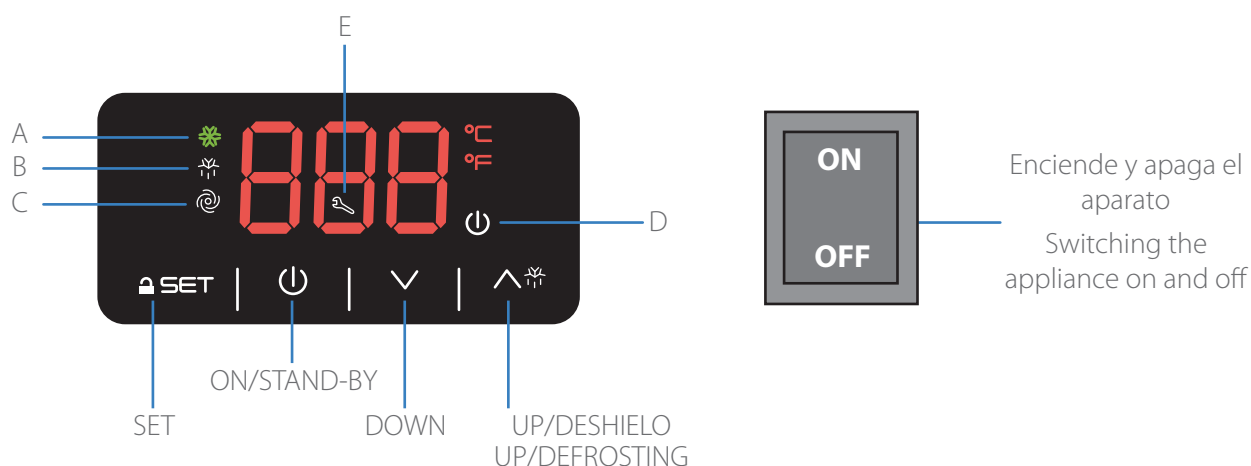

- A:** cuando está encendida indica que el compresor recibe corriente. Cuando parpadea indica que se ha modificado el valor de consigna cámara o bien se ha accionado una protección del compresor.
- B:** cuando está encendida indica que se está ejecutando el deshielo, la fase de pregoteo o la fase de goteo. Cuando parpadea indica que el deshielo está activado pero se ha accionado una protección de compresor o bien el compresor permanece encendido hasta que alcanza la temperatura mínima para la activación del deshielo.
- C:** cuando está encendida indica que el ventilador del evaporador recibe corriente. Cuando parpadea indica que el ventilador del evaporador está apagado (por ejemplo deshielo).
- D:** cuando está encendida indica que la centralita de control recibe corriente pero se encuentra en modo stand-by.
- E:** cuando está encendida indica que el compresor ha estado funcionando por la cantidad de horas programada y requiere de mantenimiento por parte de un técnico cualificado que lleve a cabo la limpieza del condensador y compruebe el correcto funcionamiento del aparato.

- A:** if it is on, it means that the compressor is powered. If it flashes, it means that the cell set point is being modified or that a compressor's protection device has been enabled.
- B:** if it is on, it means that the defrosting function, pre-dripping phase or dripping phase is in progress. If it flashes, it means that the defrosting function has been started but a compressor's protection device has been enabled or that the compressor is on until it reaches the minimum temperature required for the defrosting function to be activated.
- C:** if it is on, it means that the evaporator fan is powered. If it flashes, it means that the evaporator fan is stopped for a purpose (e.g. defrosting).
- D:** if it is on, it means that the control unit is powered but is currently in standby.
- E:** if it is on, it means that the compressor has been running for the number of hours set and it needs to be serviced by a qualified technician who must clean the condenser and check the regular operation.



panel apagado
control panel off

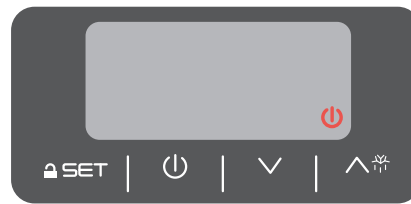

panel en stand-by
control panel in standby



panel encendido
control panel on

4 segundos
4 secondi



encendido/apagado panel
activation/deactivation of the control panel

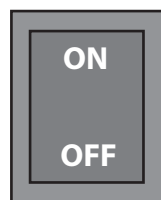

Enciende y apaga el
aparato
Switching the
appliance on and off



bloqueo teclado
locking the keypad



desbloqueo teclado
unlocking the keypad

3.1. INFORMACIÓN GENERAL

El panel cuenta con una pantalla de 3 dígitos y 4 teclas: SET, UP, DOWN, ON/STAND-BY/DESHIELO

El panel puede encontrarse en tres estados diferentes:

- **encendido** = el panel recibe corriente y está encendido. La pantalla mostrará la temperatura de la cámara, excepto durante el deshielo, cuando el instrumento visualiza la temperatura establecida antes de la activación del deshielo o el valor de T° de valor de consigna + 4°C.
- **stand-by** = el panel recibe corriente pero está apagado
- **apagado** = el panel no recibe corriente.

En caso de aviso de alarma o error, el panel emite un sonido, para interrumpirlo basta con pulsar una tecla cualquiera.

3.2. ENCENDER Y APAGAR EL PANEL

- 34 ▶ **1** Asegúrese de que el teclado no esté bloqueado y que no se esté ejecutando ninguna función (p.ej. un ciclo de deshielo).
- 2** Mantenga pulsada la tecla "ON/STAND-BY" durante 4 segundos: el LED "on/stand-by" se apaga o se enciende.

⊕ Cuando el panel recibe corriente, regresa al estado en el que se encontraba cuando se desconectó la corriente. Por ejemplo, si el instrumento está encendido y se produce un apagón, cuando se restablece la corriente el instrumento regresará al estado "encendido".

3.3. BLOQUEAR O DESBLOQUEAR EL TECLADO

- 35 ▶ **1** Asegúrese de que el teclado no esté bloqueado y que no se esté ejecutando ninguna función (p.ej. un ciclo de deshielo).
- 2** Para bloquear el teclado deje de usarlo durante al menos 30 segundos: la pantalla mostrará "Loc" durante 1 s y el teclado se bloquea de forma automática.
- 3** Para desbloquear el teclado toque una tecla cualquier por 1 segundo: la pantalla visualizará "UnL".

3.1. GENERAL INFORMATION

The control panel features a 3-digit and 4-key display: SET, UP, DOWN, ON/STAND-BY/DEFROSTING

The control panel can be:

- **on** = the control panel is powered. The display shows the cell temperature, except when the defrosting function is enabled. In this case the display shows the temperature set before enabling the defrosting function or the set-point T° value + 4 °C.
- **standby** = the control panel is powered but it is not active
- **off** = the control panel is not powered.

If an alarm is triggered or an error detected, the control panel starts beeping. Press any key to stop the buzzer.

3.2. SWITCHING THE PANEL ON AND OFF

- 34 ▶ **1** Make sure that the keypad is not locked and that no function is active (e.g. defrosting).
- 2** Press the "ON/STAND-BY" key for 4 seconds: the "on/stand-by" LED will light off or on.

⊕ When it is powered, the control panel resumes the same condition as when it was disconnected. For example, if the appliance is on when a blackout occurs, it resumes the same condition as soon as the power supply is restored.

3.3. LOCKING OR UNLOCKING THE KEYPAD

- 35 ▶ **1** Make sure that the keypad is not locked and that no function is active (e.g. defrosting).
- 2** To lock the keypad, do not carry out any operation for at least 30 seconds. The display shows "Loc" for 1 s and the keypad locks automatically.
- 3** To unlock the keypad, tap any key for 1 second: the display shows "UnL".

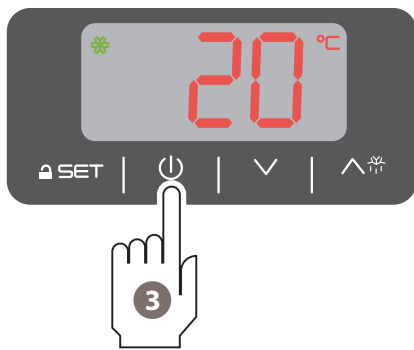
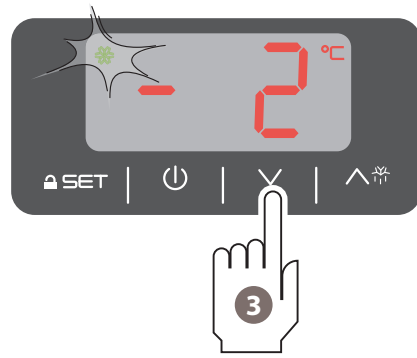
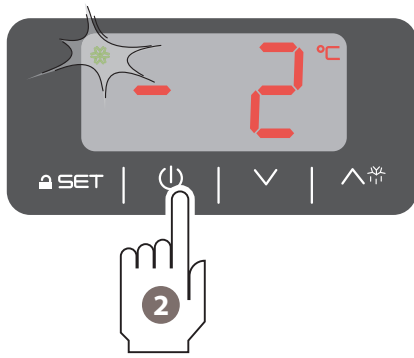

4 segundos
4 seconds

3.4. CONFIGURAR LA TEMPERATURA DE FUNCIONAMIENTO

- 36 ▶
- 1 Asegúrese de que el teclado no esté bloqueado y que no se esté ejecutando ninguna función (p.ej. un ciclo de deshielo).
 - 2 Pulse la tecla **"SET"**: el LED "compresor" parpadea.
 - 3 Pulse, en un intervalo de 15 segundos, las teclas **"UP"** o **"DOWN"** hasta configurar la temperatura deseada (p.ej. +1°C).
 - 4 Para guardar en la memoria la temperatura configurada, pulse de nuevo la tecla **"SET"**: el LED "compresor" se apaga.

Para salir antes de tiempo del procedimiento, no toque ninguna tecla durante 15 segundos (se guardarán los eventuales cambios).

3.5. ACTIVAR EL DESHIELO MANUAL

- +
- La función de deshielo manual se puede activar únicamente cuando la temperatura en el evaporador es inferior a aquella de fin deshielo (5°C).
- 37 ▶
- 1 Asegúrese de que el teclado no esté bloqueado y que no se esté ejecutando ninguna función (p.ej. un ciclo de deshielo).
 - 2 Mantenga pulsada la tecla **"UP/DESHIELO"** durante 4 segundos: el LED "Deshielo" se enciende y se ejecuta la función.

3.4. SETTING THE OPERATING TEMPERATURE

- 36 ▶
- 1 Make sure that the keypad is not locked and that no function is active (e.g. defrosting).
 - 2 Press **"SET"**: the compressor LED starts flashing.
 - 3 Within 15 seconds, press **"UP"** or **"DOWN"** until you set the temperature (e.g. +1°C).
 - 4 To save the set temperature, press **"SET"** again: the compressor LED switches off.

Do not touch any key for 15 seconds to exit the procedure in advance (any modification will be saved).

3.5. ACTIVATING THE MANUAL DEFROSTING FUNCTION

- +
- The manual defrosting function can be activated only when the evaporator's temperature is lower than the end of defrosting one (5°C).
- 37 ▶
- 1 Make sure that the keypad is not locked and that no function is active (e.g. defrosting).
 - 2 Press the **"UP/DEFROSTING"** key for 4 seconds: the "Defrosting" LED switches on and the function starts.

38

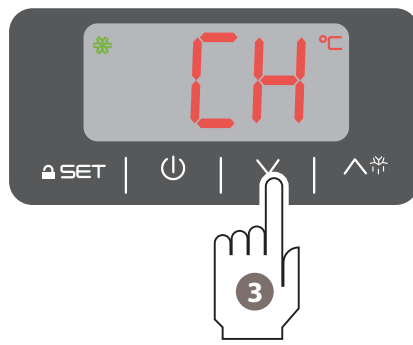

39

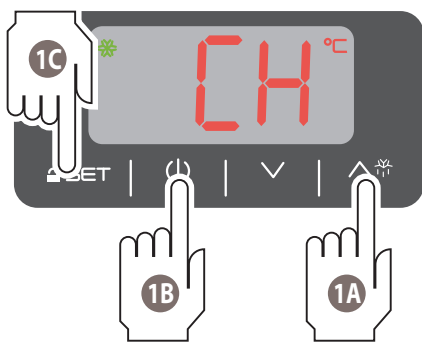

40



41

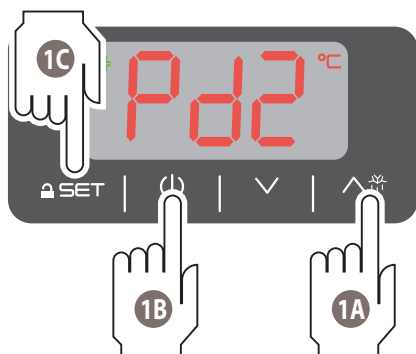

3.6. CONTEO DE LAS HORAS DE FUNCIONAMIENTO DEL COMPRESOR

- ➕ El instrumento es capaz de guardar en la memoria 9999 horas de funcionamiento del compresor, a partir del número 9999 parpadea.

3.6.1. Visualizar las horas de funcionamiento

- 26 ▶
 - 1 Asegúrese de que el teclado no esté bloqueado y que no se esté ejecutando ninguna función (p.ej. un ciclo de deshielo).
 - 2 Mantenga pulsada la tecla **"DOWN"** durante 4 segundos, la pantalla mostrará la primera entrada disponible.
 - 3 Pulse la tecla **"UP/DESHIELO"** o la tecla **"DOWN"** y seleccione **"CH"**.
 - 4 Pulse la tecla **"SET"**.

3.6.2. Salir del procedimiento

- 27 ▶ Se puede hacer de cuatro maneras, todas igualmente válidas:
 - 1A Pulse y suelte la tecla **"UP/DESHIELO"** o la tecla **"DOWN"** hasta que la pantalla muestra la temperatura de la cámara.
 - 1B Pulse la tecla **"ON/STAND-BY"**.
 - 1C Pulse la tecla **"SET"**.
 - 1D No realice ninguna operación durante 60 seg.

3.7. VISUALIZACIÓN TEMPERATURA EVAPORADOR

3.7.1. Visualizar los valores de temperatura del evaporador:

- 28 ▶
 - 1 Asegúrese de que el teclado no esté bloqueado y que no se esté ejecutando ninguna función (p.ej. un ciclo de deshielo).
 - 2 Mantenga pulsada la tecla **"DOWN"** durante 4 segundos, la pantalla mostrará la primera entrada disponible.
 - 3 Pulse la tecla **"UP/DESHIELO"** o la tecla **"DOWN"** hasta seleccionar **"Pb2"**.
 - 4 Pulse la tecla **"SET"**.

3.7.2. Salir del procedimiento

Se puede hacer de cuatro maneras, todas igualmente válidas:

- 1A Pulse y suelte la tecla **"UP"** o la tecla **"DOWN"** hasta que la pantalla muestra la temperatura de la cámara.
- 1B Pulse la tecla **"ON/STAND-BY"**.
- 1C Pulse la tecla **"SET"**.
- 1D No realice ninguna operación durante 60 seg.

3.6. COUNTING THE COMPRESSOR'S OPERATING HOURS

- ➕ The counter can save up to 9999 operating hours of the compressor. Once this number is reached, it will start flashing.

3.6.1. Viewing the operating hours

- 26 ▶
 - 1 Make sure that the keypad is not locked and that no function is active (e.g. defrosting).
 - 2 Press the **"DOWN"** key for 4 second. The display shows the first item available.
 - 3 Press **"UP/DEFROSTING"** or **"DOWN"** until you select **"CH"**.
 - 4 Press **"SET"**.

3.6.2. Exiting the procedure

- 27 ▶ There are four ways to exit the procedure:
 - 1A Press **"UP/DEFROSTING"** or **"DOWN"** until you display the cell temperature.
 - 1B Press **"ON/STAND-BY"**.
 - 1C Press **"SET"**.
 - 1D Do not carry out any operation for 60 sec.

3.7. DISPLAYING THE TEMPERATURE OF THE EVAPORATOR

3.7.1. Displaying the temperature of the evaporator:

- 28 ▶
 - 1 Make sure that the keypad is not locked and that no function is active (e.g. defrosting).
 - 2 Press the **"DOWN"** key for 4 second. The display shows the first item available.
 - 3 Press **"UP/DEFROSTING"** or **"DOWN"** until you select **"Pb2"**.
 - 4 Press **"SET"**.

3.7.2. Exiting the procedure

There are four ways to exit the procedure:

- 1A Press **"UP"** or **"DOWN"** until you display the cell temperature.
- 1B Press **"ON/STAND-BY"**.
- 1C Press **"SET"**.
- 1D Do not carry out any operation for 60 sec.

3.7.3. Pantalla

Si el instrumento está apagado pero no activo, es decir la pantalla se encuentra en modo stand-by, de todos modos es posible realizar las operaciones siguientes:

- Acceder a los parámetros de funcionamiento y modificarlos (solo mantenimiento)
- Visualizar las horas de funcionamiento del compresor
- Borrar las horas de funcionamiento del compresor
- Leer la temperatura en el evaporador
- Modificar el valor de consigna de funcionamiento

Para los procedimientos específicos, consultar las secciones incluidas arriba.

3.7.3. Display

If the control panel is powered but non active, meaning it is in stand-by mode, it is still possible to perform the following operations:

- Access the functioning parameters and modify them (only service)
- Display the compressor's operating hours
- Erase the compressor's operating hours
- Display the evaporator temperature
- Modify the temperature set point

For the procedures, make reference to the proper sections above



3.8. LOCALIZACIÓN DE AVERÍAS

Si el panel se encuentra en modo standby, no se pueden guardar alarmas en la memoria.

3.8.1. Alarmas HACCP

| | Tipo de alarma | Resolución |
|----|--|---|
| AL | Alarma de baja temperatura: la temperatura dentro de la cámara ha alcanzado un valor inferior a 10°C respecto de la temperatura de funcionamiento programada por un intervalo superior a 60 minutos. | Contactar con el Servicio de asistencia técnica. |
| AH | Alarma de alta temperatura: la temperatura dentro de la cámara ha alcanzado un valor superior a 10°C respecto de la temperatura de funcionamiento programada por un intervalo superior a 60 minutos. | Asegúrese de que la puerta no ha quedado abierta inadvertidamente y que la temperatura ambiente no sea excesiva (p.ej. por la proximidad a aparatos calientes). Si la alarma persiste, contacte con el servicio de asistencia técnica. |
| id | Alarma entrada microinterruptor puerta: la entrada del microinterruptor puerta ha quedado activada durante más de 1 minuto. | Asegúrese de que la puerta no ha quedado abierta inadvertidamente. Si la alarma persiste, contacte con el servicio de asistencia técnica. |

Cuando desaparece la causa que produjo la alarma, la pantalla reanuda el funcionamiento normal (permanece encendido el icono HACCP).

3.8.2. Otras alarmas

| | | |
|-----|------------------------|---|
| Pr1 | Error sonda cámara | Contactar con el Servicio de asistencia técnica |
| Pr2 | Error sonda evaporador | Contactar con el Servicio de asistencia técnica |

3.8. TROUBLESHOOTING

Remember that if the appliance is in standby, the alarms will not be saved.

3.8.1. HACCP alarms

| | Type of alarm | Troubleshooting |
|----|--|--|
| AL | Low temperature alarm: the temperature inside the cell has dropped below 10 °C, compared to the operating temperature set, for more than 60 minutes. | Contact technical support. |
| AH | High temperature alarm: the temperature inside the cell has exceeded 10 °C, compared to the operating temperature set, for more than 60 minutes. | Make sure that the door has not been left open and that the room temperature is not too high (e.g. due to the proximity of hot appliances). If the alarm persists, contact technical support. |
| id | Door switch alarm: the door switch has been active for more than 1 minute. | Make sure that the door has not been left open. If the alarm persists, contact technical support. |

When the cause that triggered the alarm has been solved, the display restores normal operation (the HACCP icon remains on).

3.8.2. Other alarms

| | | |
|-----|------------------------|---------------------------|
| Pr1 | Cell probe error | Contact technical support |
| Pr2 | Evaporator probe error | Contact technical support |

MANTENIMIENTO

Parte dedicada a los operadores

MAINTENANCE







Section reserved to users









p. 65 Limpieza y mantenimiento
Cleaning and maintenance

p. 69 Servicio de asistencia postventa
After-sales centre

1.1. ADVERTENCIAS DE SEGURIDAD

-  ANTES DE REALIZAR CUALQUIER INTERVENCIÓN DE MANTENIMIENTO ORDINARIO O EXTRAORDINARIO, ES NECESARIO DESCONECTAR EL SUMINISTRO ELÉCTRICO DEL APARATO Y PONERSE LOS EQUIPOS DE PROTECCIÓN INDIVIDUAL (PEJ. GUANTES, ETC...).
 -  EL USUARIO DEBE LLEVAR A CABO ÚNICAMENTE LAS OPERACIONES DE MANTENIMIENTO ORDINARIO (ES DECIR LA LIMPIEZA). PARA EL MANTENIMIENTO EXTRAORDINARIO, CONTACTE CON UN CENTRO DE ASISTENCIA SOLICITANDO LA INTERVENCIÓN DE UN TÉCNICO AUTORIZADO.
 -  LA GARANTÍA SE ANULA EN CASO DE DAÑOS CAUSADOS POR EL MANTENIMIENTO ESCASO O INCORRECTO (PEJ. USO DE DETERGENTES NO ADECUADOS).
 -  CUIDADO CON LAS PIEZAS CALIENTES CUANDO SE LLEVAN A CABO EL MANTENIMIENTO Y LA LIMPIEZA DEL COMPARTIMIENTO MOTOR.
 -  CUIDADO CON LOS BORDES AFILADOS EN EL EQUIPO REFRIGERANTE.
 -  Para limpiar cualquier componente o accesorio NO utilice:
 - detergentes abrasivos o en polvo;
 - detergentes agresivos o corrosivos (p.ej. ácido clorhídrico/muriático o sulfúrico, sosa cáustica, etc...).¡Atención! No utilice estas sustancias ni siquiera para limpiar el suelo debajo del aparato;
 - utensilios abrasivos o puntiagudos (p.ej. esponjas abrasivas, raspadores, cepillos de acero, etc...);
 - chorros de agua por vapor o presión.
- Cuando se utiliza por primera vez, lavar la cámara con un paño embebido en agua caliente jabonosa y a continuación enjuagar y secar. Para eliminar los residuos de elaboración, dejar funcionar el aparato sin carga durante al menos 30 minutos.

1.1. SAFETY PRECAUTIONS

-  DISCONNECT THE APPLIANCE POWER SUPPLY AND WEAR ADEQUATE PERSONAL PROTECTIVE EQUIPMENT (E.G. GLOVES) BEFORE PERFORMING ANY ROUTINE OR SPECIAL MAINTENANCE.
 -  THE USER MUST ONLY PERFORM ROUTINE MAINTENANCE (CLEANING). CONTACT THE SERVICE CENTRE TO REQUEST THE ASSISTANCE OF AN AUTHORISED TECHNICIAN FOR SPECIAL MAINTENANCE.
 -  THE WARRANTY IS NULL AND VOID IN CASE OF DAMAGE RESULTING FROM LACK OR INCORRECT MAINTENANCE (ES. USE OF UNSUITABLE DETERGENTS).
 -  PAY ATTENTION TO HOT COMPONENTS WHEN SERVICING AND CLEANING THE MOTOR COMPARTMENT.
 -  PAY ATTENTION TO SHARP EDGES ON THE COOLING UNIT.
 -  When cleaning any component or accessory NEVER use:
 - abrasive or powder detergents;
 - aggressive or corrosive detergents (e.g. hydrochloric/muriatic acid, sulphuric acid, caustic soda, etc.).Warning! Do not use these substances to clean the floor under the appliance;
 - abrasive or sharp tools (abrasive sponges, scrapers, steel-bristled brushes, etc.);
 - steam or pressurised water jets.
- On first use, wash the chamber manually using a cloth soaked in warm soapy water. Rinse and dry. To remove processing residue, have the appliance run empty for about 30 minutes.

42

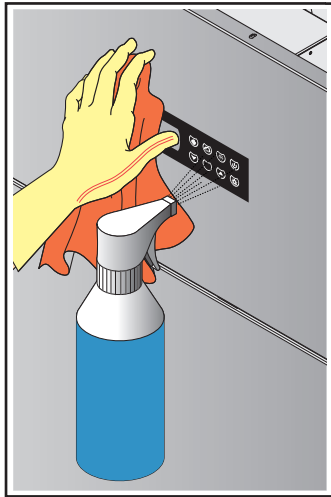

43

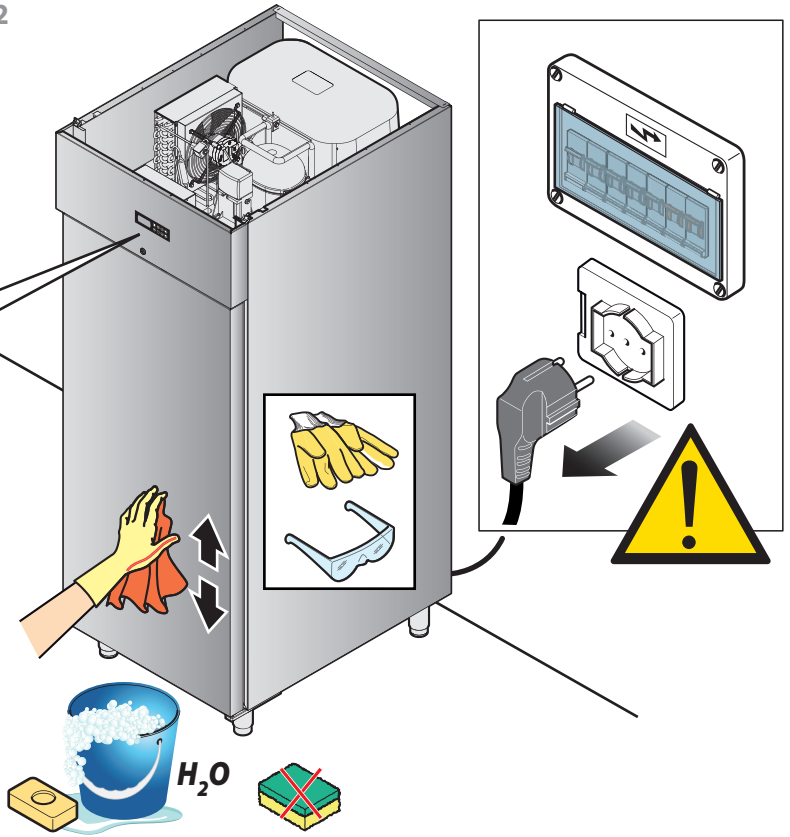

44

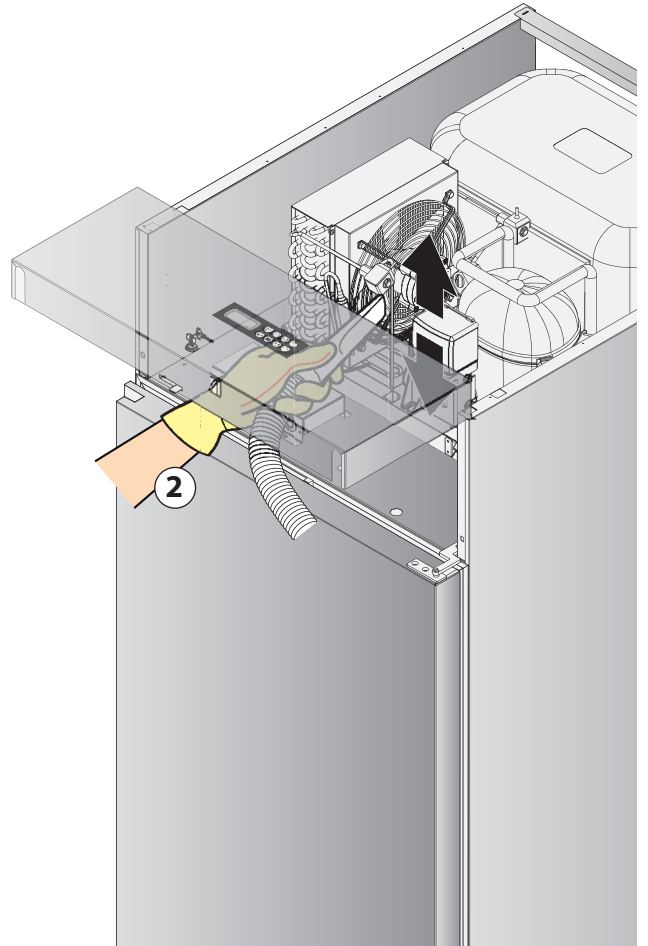
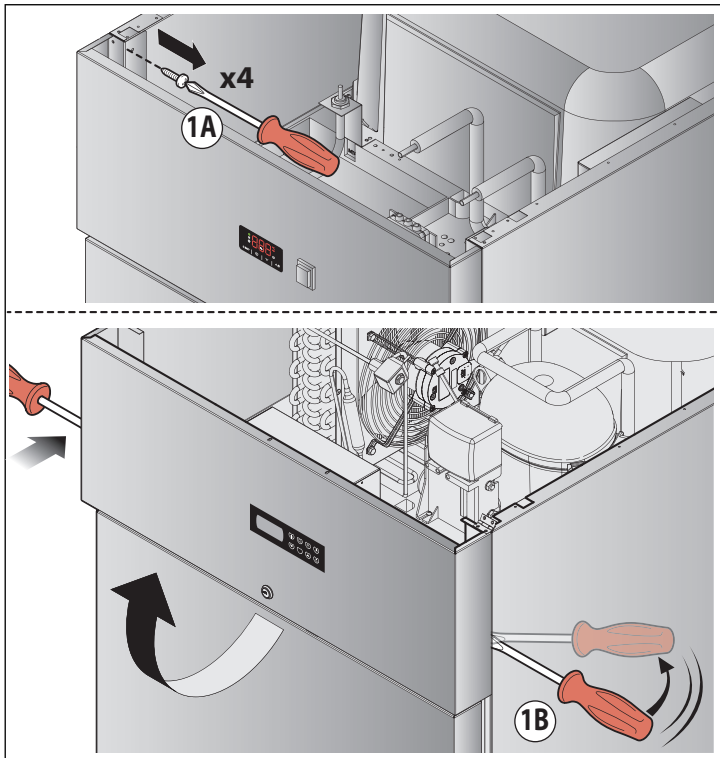

1.2. LIMPIEZA RUTINARIA

1.2.1. Limpieza de las superficies de acero

42 ► Utilice un paño embebido en agua caliente jabonosa o productos específicos para acero. Finalizar la limpieza, enjuagando y secando.

1.2.2. Limpieza interior de la cámara

Limpiar a diario la cámara del aparato para mantener altos niveles de higiene y de rendimiento del aparato. Para realizar la limpieza utilice un paño embebido en agua caliente jabonosa y a continuación enjuagar y secar.

1.2.3. Limpieza del panel de mandos

43 ► Utilizar un paño apenas embebido en un producto específico para cristal (sin alcohol) respetando las indicaciones del fabricante de detergente. No rocíe demasiado producto para evitar filtraciones que podrían estropear la pantalla.

1.2.4. Limpieza del condensador

44 ► Cada 60 días aproximadamente, se aconseja levantar el panel frontal retirando los tornillos o haciendo palanca en este con un destornillador, dependiendo del modelo y aspirar el polvo que se ha acumulado en el ventilador del condensador. Cuando se levanta el panel se puede acceder también a la cubeta de recogida de agua de condensación que está ubicada debajo del condensador y el compresor: compruebe periódicamente si el agua se estanca por un tiempo excesivo. De ser así, póngase en contacto con el fabricante para encontrar una solución.

1.2.5. Limpieza de la puerta con cristal

Limpiar el cristal con un paño suave embebido en agua y jabón. Para realizar la limpieza **evite absolutamente** el uso de paños o esponjas abrasivas o puntiagudas, detergentes abrasivos o agresivos, alcohol.

1.3. PERÍODOS DE INACTIVIDAD

Durante los períodos de inactividad, desconecte la alimentación eléctrica. Proteja las partes externas de acero del aparato pasando por encima de estas un paño suave apenas embebido en aceite de vaselina. Deje la puerta entreabierta para garantizar la adecuada renovación del aire.

Antes de volver a usar el aparato:

- limpie meticulosamente el aparato y los accesorios;
- vuelva a conectar la alimentación eléctrica del aparato;
- realice un control del aparato;
- haga funcionar el aparato durante al menos 60 minutos sin ningún alimento dentro del aparato.

Se aconseja, a fin de comprobar si el aparato se encuentra en condiciones de uso y seguridad perfectas, someterlo al menos una vez al año a mantenimiento y control por parte de un centro de asistencia autorizado.

1.2. ROUTINE CLEANING

1.2.1. Cleaning steel surfaces

42 ► Use a soft cloth soaked in warm soapy water or products specific for steel. Finish by rinsing and drying.

1.2.2. Cleaning inside the cell

Clean the appliance cell daily to maintain high levels of hygiene and to preserve the steel and the performance of the appliance. Use a cloth soaked in warm soapy water. Rinse and dry.

1.2.3. Cleaning the control panel

43 ► Use a cloth slightly dampened with a specific product for glass (non-alcoholic), following the instructions provided by the detergent manufacturer. Do not spray too much product to prevent infiltrations that may damage the display.

1.2.4. Cleaning the condenser

44 ► We recommend lifting the front panel, removing the screws or with the help of a screwdriver, and suction the dust on the condenser fan every 60 days, more or less. By lifting the front panel, you can access the condensation water tray under the condenser and compressor. Periodically make sure that water does not stagnate for long periods. If it does, contact the Manufacturer to find a solution.

1.2.5. Cleaning the glass door

Use only a soft cleaning cloth dampened with water and soap. **Do not use** neither abrasive or sharp cloths nor sponges or abrasive or aggressive detergents, or alcohol.

1.3. INACTIVITY

During periods of inactivity, disconnect the power supply. Protect the external steel parts of the equipment by wiping them with a soft cloth slightly dampened with Vaseline oil. Leave the door ajar to guarantee sufficient air ventilation. When restarting, before use:

- thoroughly clean the equipment and the accessories;
- reconnect the appliance to the power supply;
- inspect the appliance;
- restart the appliance for at least 60 minutes without any food inside.

To ensure perfect use and safety conditions, we recommend having the appliance serviced and inspected at least once a year by an authorised service centre.

1.4. ELIMINACIÓN AL FINAL DE LA VIDA ÚTIL

Las operaciones de desconexión de los circuitos eléctricos e hidráulicos deben ser llevadas a cabo únicamente por técnicos cualificados. Si están presentes, recuperar y eliminar correctamente:

- gas refrigerante;
 - soluciones anticongelantes presentes en los circuitos hidráulicos, evitando vertidos o fugas en el medio ambiente.
- De conformidad con el art. 13 del Decreto Legislativo n. 49 de 2014 "Aplicación de la Directiva RAEE 2012/19/EU sobre residuos de aparatos eléctricos y electrónicos"

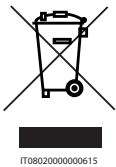

El símbolo de cubo de basura tachado indica que el producto ha sido introducido al mercado posteriormente al día 13 de agosto de 2015 y que al final de su vida útil no debe ser eliminado con los demás residuos, sino que debe eliminarse por separado.

Todos los aparatos están fabricados con materiales de metal reciclables (acero inoxidable, hierro, aluminio, chapa galvanizada, cobre, etc.) en porcentaje superior al 90% en peso. Retire el cable de alimentación y cualquier otro dispositivos de cierre de compartimientos o cavidades, cuando estén presentes, para que el aparato no pueda ser utilizado. Es preciso prestar atención a la gestión de este producto al final de su vida útil, reduciendo los efectos negativos sobre el medio ambiente y mejorando la eficacia de uso de los recursos, aplicando los principios de "quien contamina paga", prevención, preparación para la reutilización, reciclaje y recuperación. Se recuerda que la eliminación ilegal o incorrecta del producto conlleva la aplicación de las sanciones previstas por la normativa legal actual.

1.4.1. Información sobre la eliminación en Italia

En Italia, los aparatos RAEE deben ser entregados:

- a Centros de Recogida (denominados también islas ecológicas o plataformas ecológicas)
- al revendedor donde se ha comprado un aparato nuevo, quien debe recogerlos gratuitamente (devolución "uno contra uno").

1.4.2. Información sobre la eliminación en países de la Unión Europea

La Directiva comunitaria sobre los aparatos RAEE ha sido acogida por cada país de forma diferente, por lo tanto cuando se debe eliminar este aparato le aconsejamos que se ponga en contacto con las autoridades locales o el Revendedor para pedir información sobre el método de eliminación correcto.

1.4.3. Materiales de fabricación

Acero inoxidable: construcción del mueble;
Piezas en material plástico;
Gas frigorígeno: en el circuito frigorífico;
Aceite compresor: en el circuito frigorífico;
Cobre: instalación eléctrica y circuito frigorífico.

1.4. DISPOSAL

The appliance must be disconnected from electric and water circuits by qualified technicians only. If any, recover and dispose of the following:

- cooling gas;
- solutions inside the water circuits that cannot be frozen, preventing leaks or spillage into the environment.

Pursuant to article 13 of Legislative Decree 49 of 2014 "Implementation of the WEEE Directive 2012/19/EU on electrical and electronic equipment waste"



The crossed-out wheeled bins symbol indicates that the product was placed on the market after 13 August 2015 and that, at the end of its useful life, it should not be disposed of with other waste, but must be collected separately.

All appliances are made with recyclable metal materials (stainless steel, iron, aluminium, galvanized steel, copper, etc.) in percentages above 90% by weight. Before disposal, make the appliance unusable by removing the power cable and all compartment or cavity closure devices (where present). At the end of its useful life, the product must be disposed of in such a way as to reduce any negative impact on the environment and make efficient use of available resources. Prefer prevention, preparation for reuse, recycling and reclamation, and remember "the polluter pays". Please remember that illegal or incorrect disposal of the product incurs penalties, as provided for by current legislation.

1.4.1. Information on disposal in Italy

In Italy, WEEE appliances must be delivered to:

- recycling centres (also known as waste disposal sites/facilities)
- the dealer from whom the new appliance is purchased, who is required to collect them free of charge ("one-for-one" collection).

1.4.2. Information on disposal in European Union countries

The EU Directive on WEEE appliances has been implemented differently by each country. Therefore, if you want to dispose of this appliance, we recommend you contact your local authorities or dealer for information on the correct disposal method.

1.4.3. Construction materials

Stainless steel: unit;
Plastic parts;
Cooling gas in the cooling circuit;
Compressor oil in the cooling circuit;
Copper for the electrical system and cooling circuit.

Su aparato es fiable y robusto pero tal vez podrían presentarse pequeños problemas que, gracias a nuestros centros de asistencia, será posible solucionar rápidamente.

Antes de ponerse en contacto con un centro, lea detenidamente la hoja de garantía adjunta al aparato y tome nota de los datos del aparato (placa de matrícula), la fecha y el número de la factura de compra del aparato;

Your appliance is reliable and strong. However, minor problems may occur, which will be promptly solved by our Support Service.

Before contacting the after-sales centre, carefully read the warranty sheet attached to the appliance and identify the appliance data (on the rating plate) and the purchase invoice number and date of the appliance;

Matrícula (S/N).....

Serial number (S/N).....

Modelo.....

Model

Fecha del albarán

Date of the transport document.....

Número del albarán.....

Number of the transport document.....

 Si fuera necesario reemplazar piezas estropeadas, guardarlas y entregarlas al instalador encargado del reemplazo para que las envíe al fabricante que realizará los controles necesarios.

 To replace faulty parts, take them to an authorised installer who will send the parts to the manufacturer for running appropriate checks.

 No intente reparar el aparato por sí mismo, esto podría provocar daños incluso graves a las personas, los animales o bienes, y además anula la garantía. Solicite siempre la intervención de un centro de asistencia autorizado y encargue los repuestos ORIGINALES.

 Do not try to repair the appliance as this could cause serious harm to people, animals or property and will render the warranty null and void. Always request the intervention of an authorised service centre and request ORIGINAL spare parts.

45

datos del fabricante
manufacturer data

número de matrícula
serial number

modelo
model

código
code

alimentación
power supply

deshielo
defrosting

refrigerante
cooling gas

clase climática
climatic class

gas de aislamiento
insulating gas

| | | | |
|------------------------------------|--------------------------|---------------|------------------|
| DATI COSTRUTTORE | | MADE IN ITALY | CE |
| MOD. | | | |
| CODICE CODE | | MATR. S/N | |
| ALIMENTAZIONE RATED VOLTAGE | (V) (Hz) | (W) | (A) |
| SBRINAMENTO (W) DEFROSTING | | | |
| REFRIGERANTE COOLING GAS | MASSA (Kg) QUANTITY | | |
| CLASSE CLIMATICA CLIMATIC CLASS | | | Max Pressure Gas |
| GAS ISOLAMENTO FOAMING GAS | HFO-1234ze / CO2 / 245fa | | 60 |
| ORDINE CONFIRM NR. | ANNO YEAR | | |

masa
mass

presión de gas máxima
maximum gas pressure

núm. de confirmación de pedido
order confirmation number

año de fabricación
year of manufacture

ACCESS OUR E-LEARNING PLATFORM

